

以诚待人 · 以信立业

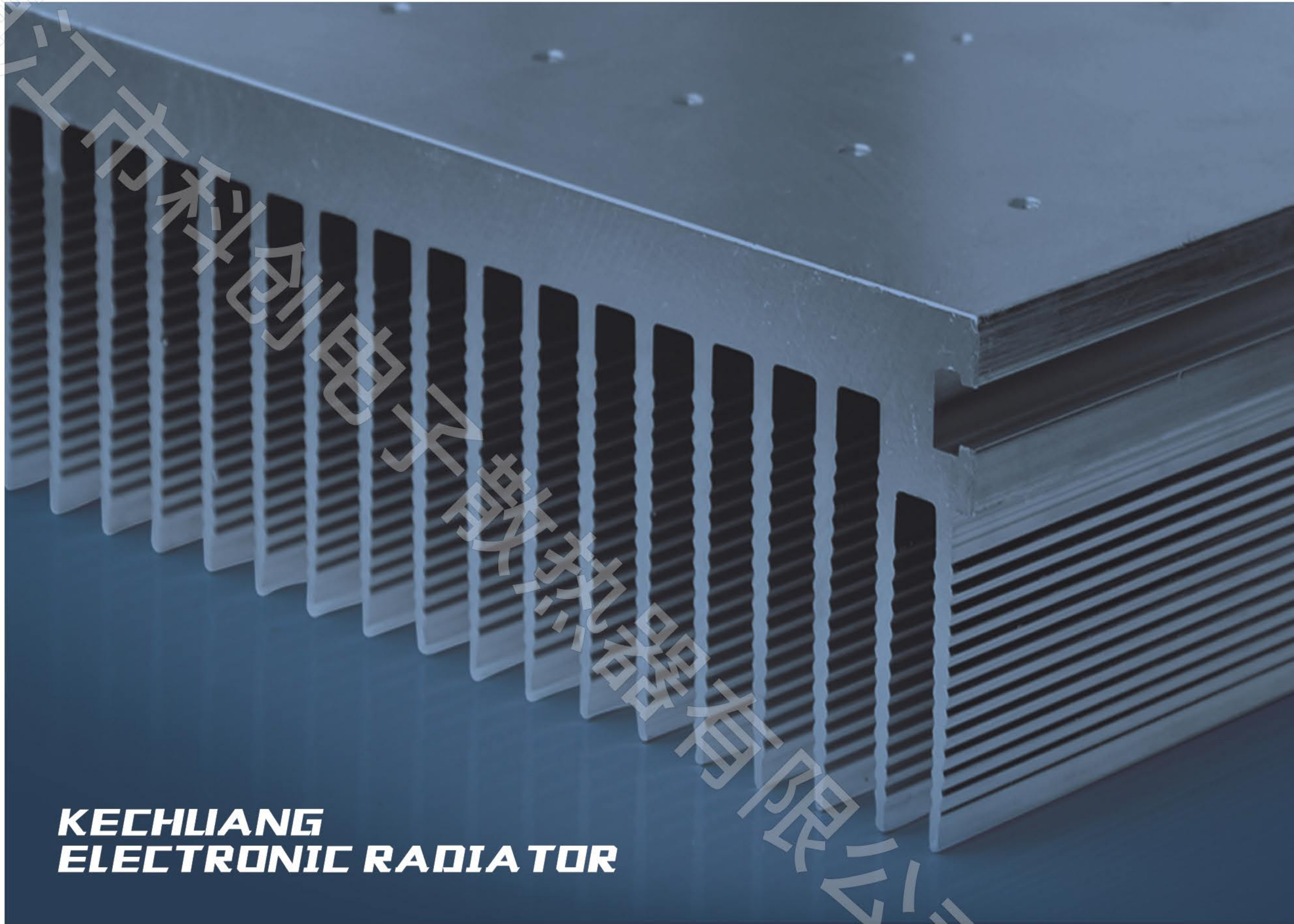

**KECHUANG
ELECTRONIC RADIATOR**

镇江市科创电子散热器有限公司

ZHENJIANG KECHUANG ELECTRONIC RADIATOR CO LTD.

WWW.KCSRQ.COM



**KECHUANG
ELECTRONIC RADIATOR**

以 诚 待 人 · 以 信 立 业



ABOUT

KECHUANG ELECTRONIC RADIATOR

镇江市科创电子散热器有限公司是专业生产各类型材散热器、插片散热器、焊接式散热器、电脑 CPU 散热器及各种非标散热器的规模企业，集生产、研制、开发为一体的专业公司。

本公司生产的“科创”牌，全系列电子散热器产品是大功率半导体器件配套的散热器元件。自进入市场以来倍受广大用户的好评和信赖，已热销全国各省市、自治区、直辖市，适用于交直流电源、稳压电源、开关电源、通讯电源、净化电源、广播电视发射装置、交频电源、递变电源等各种电源产品，还适用于日光灯电子镇流器、音响设备、功放电路、自动控制仪表等电力电子产品领域。

随着科学技术的飞速发展，集成化、模块化技术普遍应用，使得元件的功率不断增加，体积逐步缩小，热流密度集聚上升，因此解决它的冷却问题极为重要，合理的选择和正确的使用散热器元件，可以提高功率器件的使用寿命，对改善整机的装配指标具有极大的优越性。

本公司拥有先进的生产设备，大批的专业技术人员，精密的测试仪器和科学的检测方法，我们本着“以诚为本，质量第一，信誉至上”的经营理念，竭诚为电力电子行业服务，愿成为各界同仁最忠实、最信赖的朋友！

变频散热器

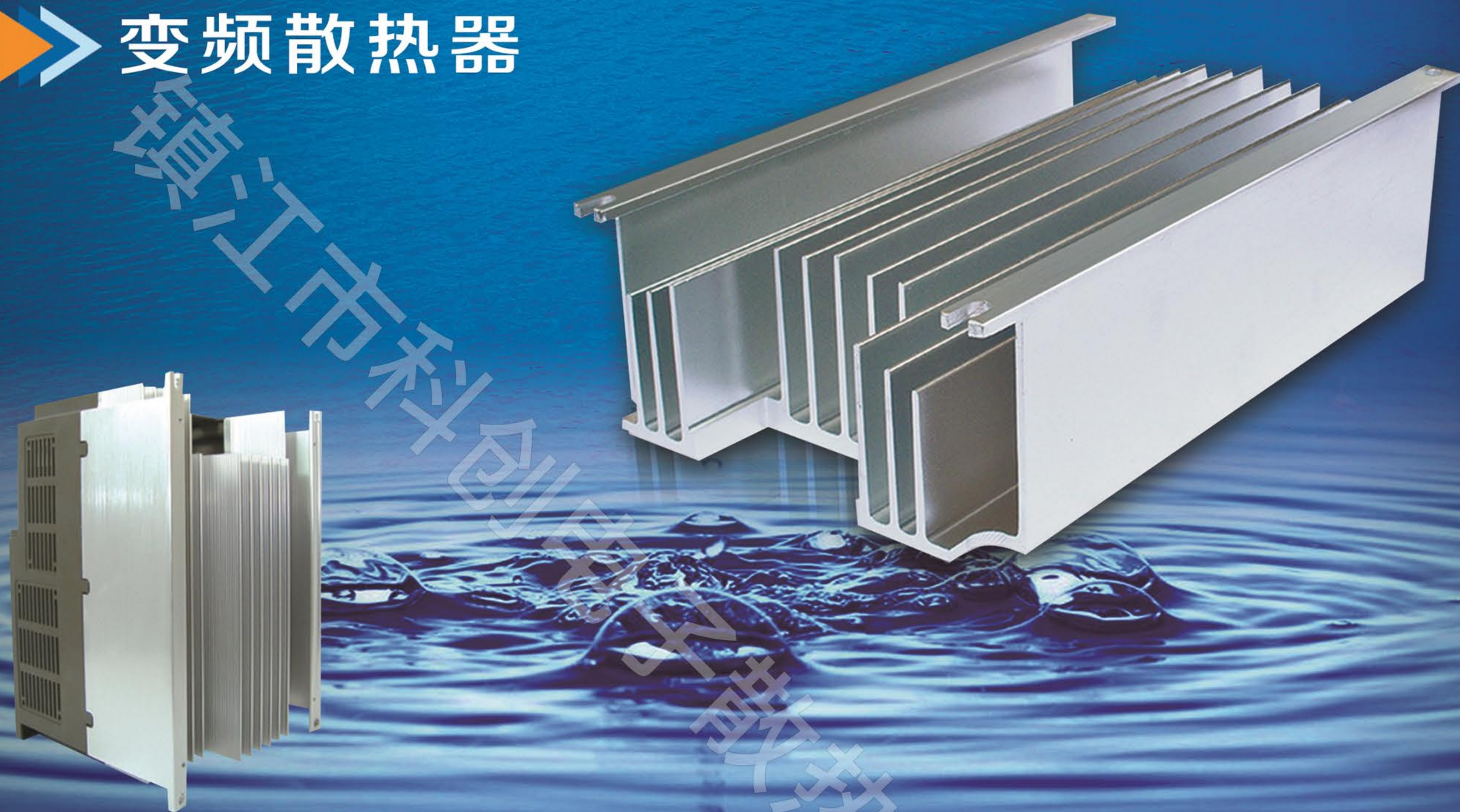

Section Bar Radiator Series

型材散热器

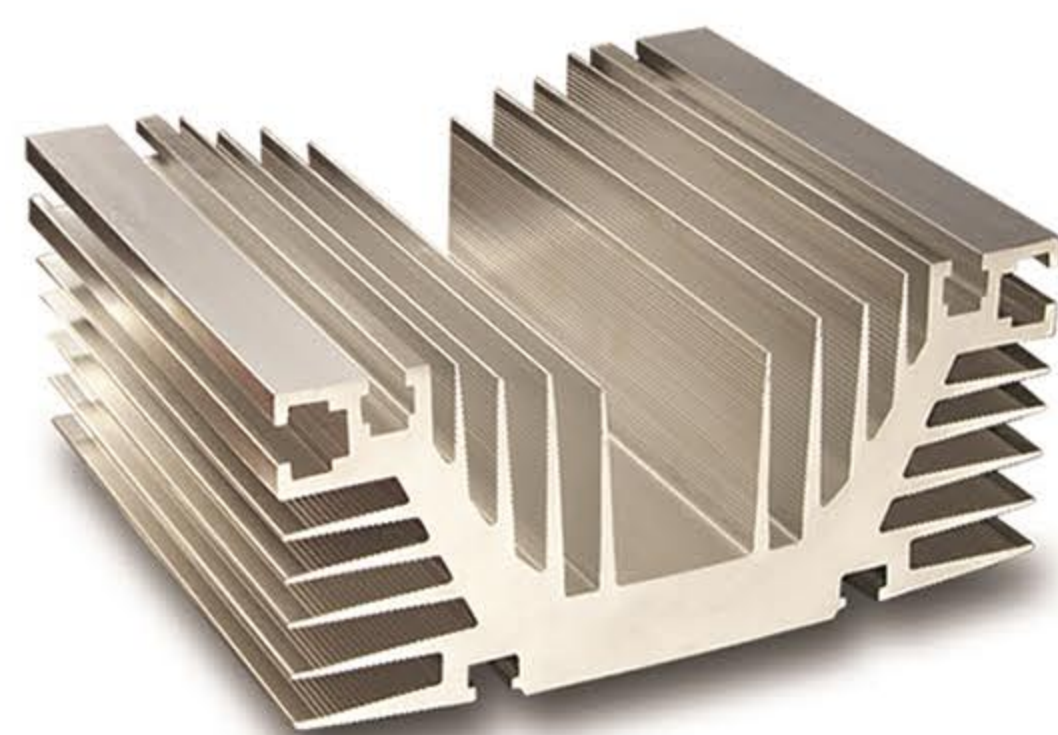
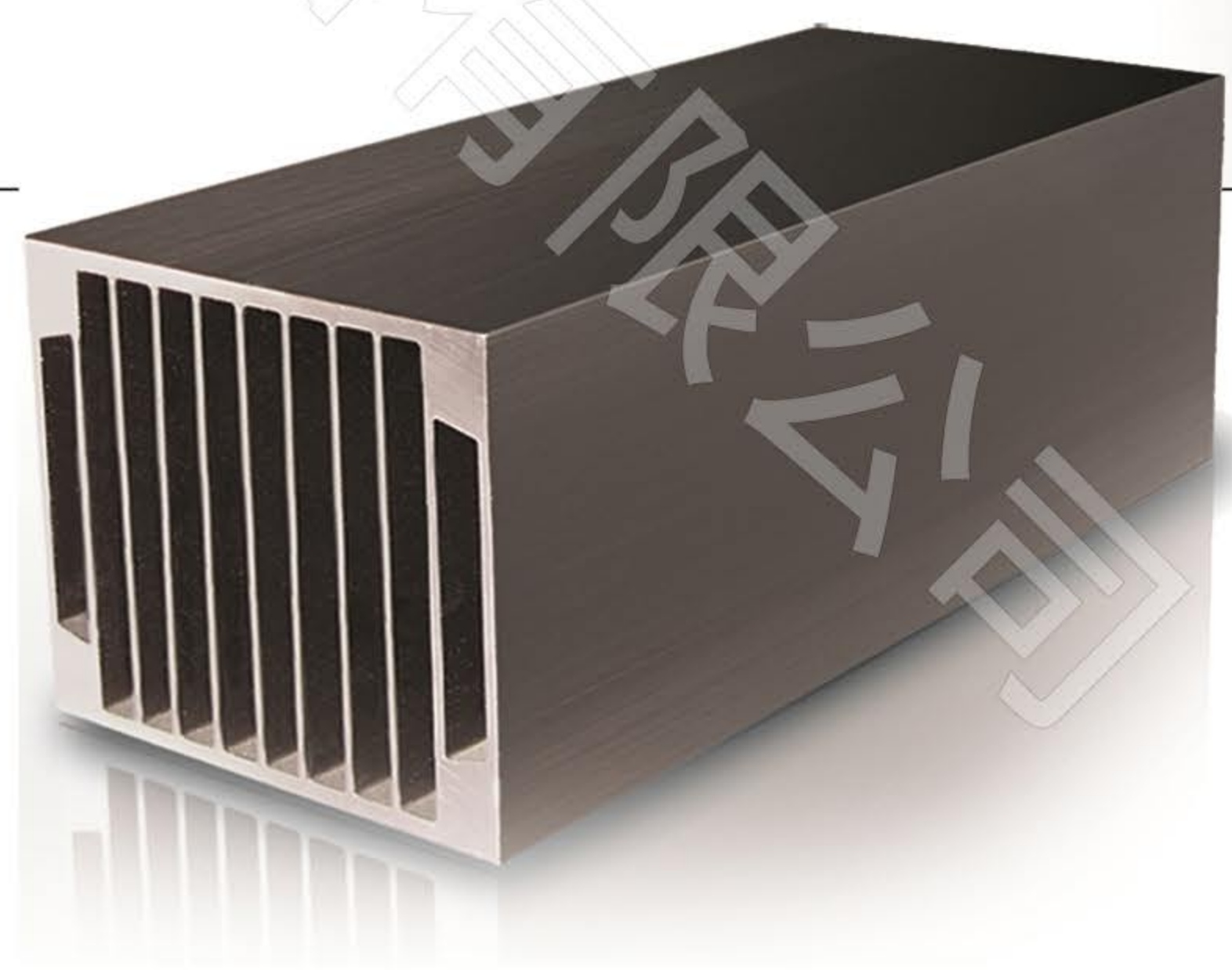

**KECHUANG
ELECTRONIC RADIATOR**

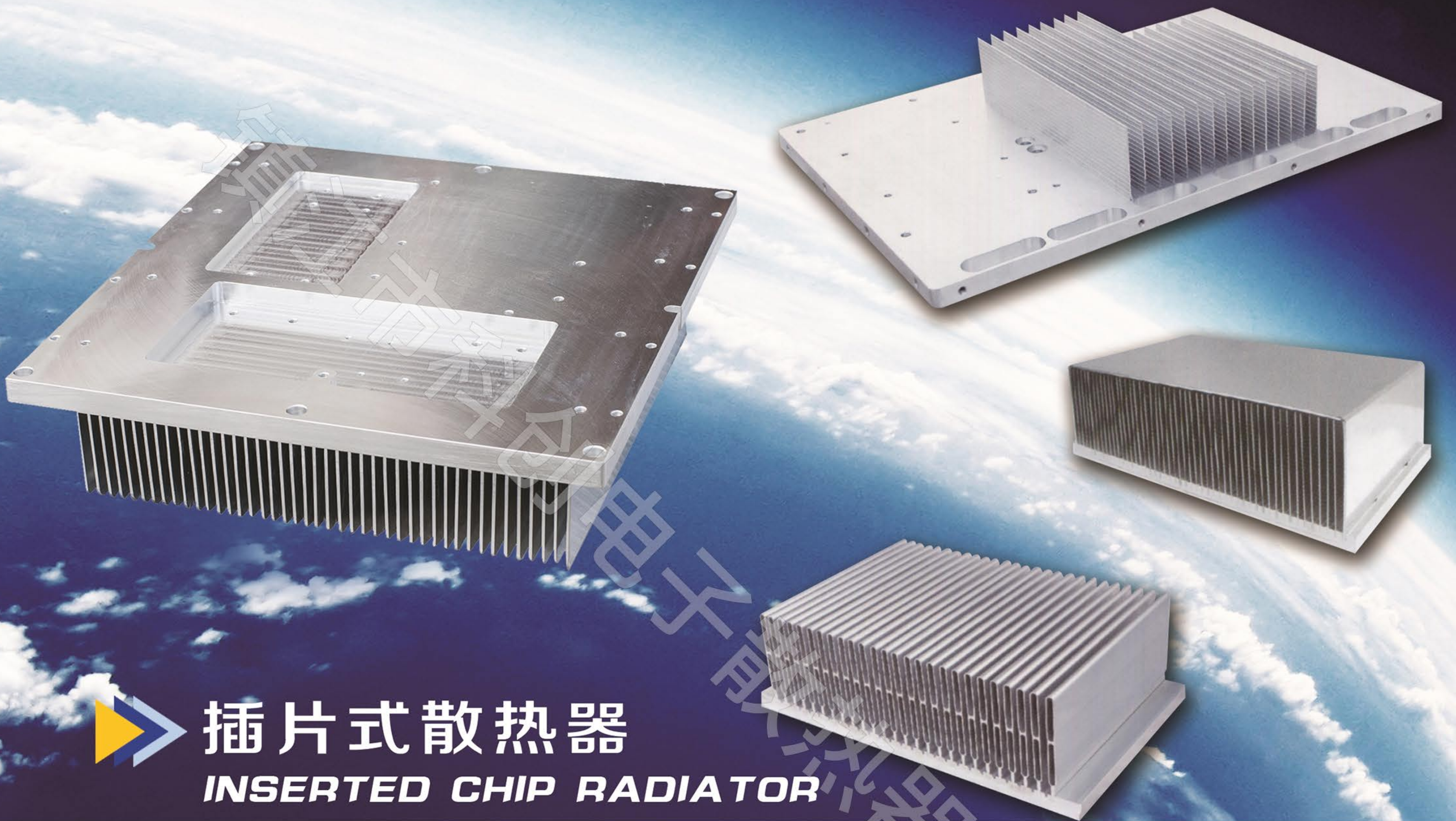

插片式散热器
INSERTED CHIP RADIATOR



LED散热器

LED Radiator Series

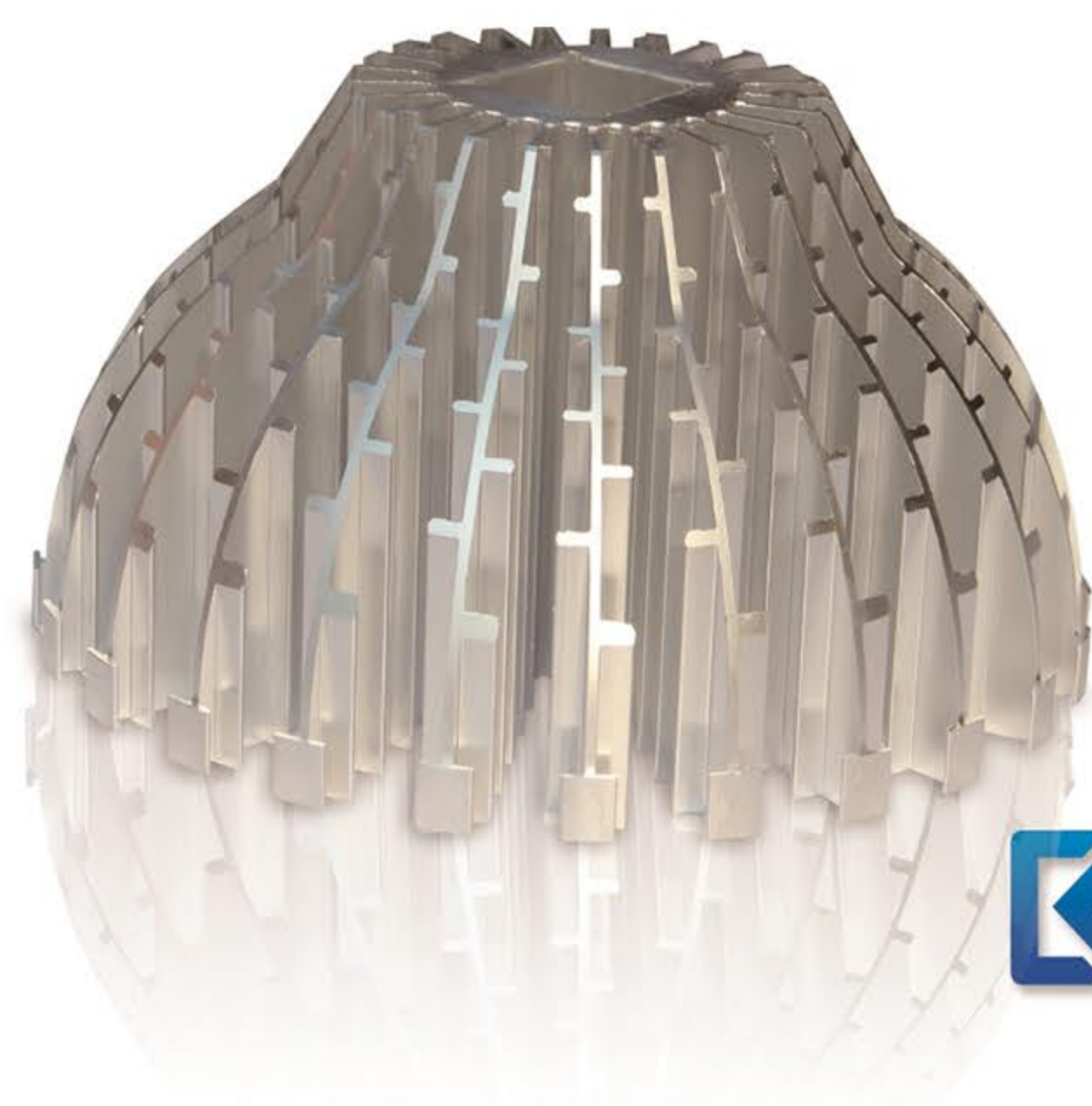
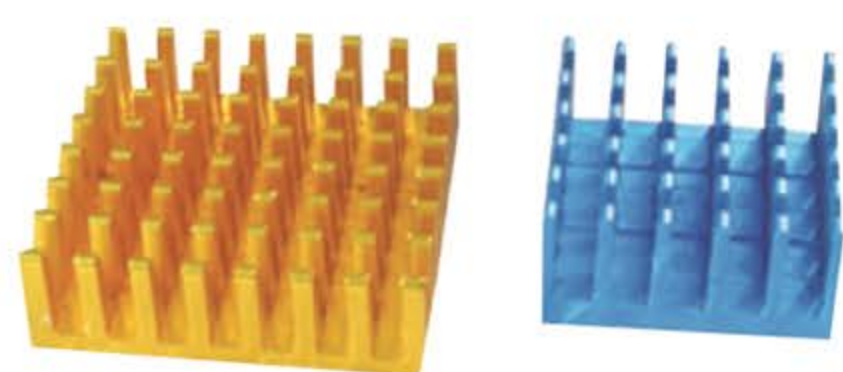

COTRON
科创电子散热器

**KECHUANG
ELECTRONIC RADIATOR**

► **高密齿散热器**

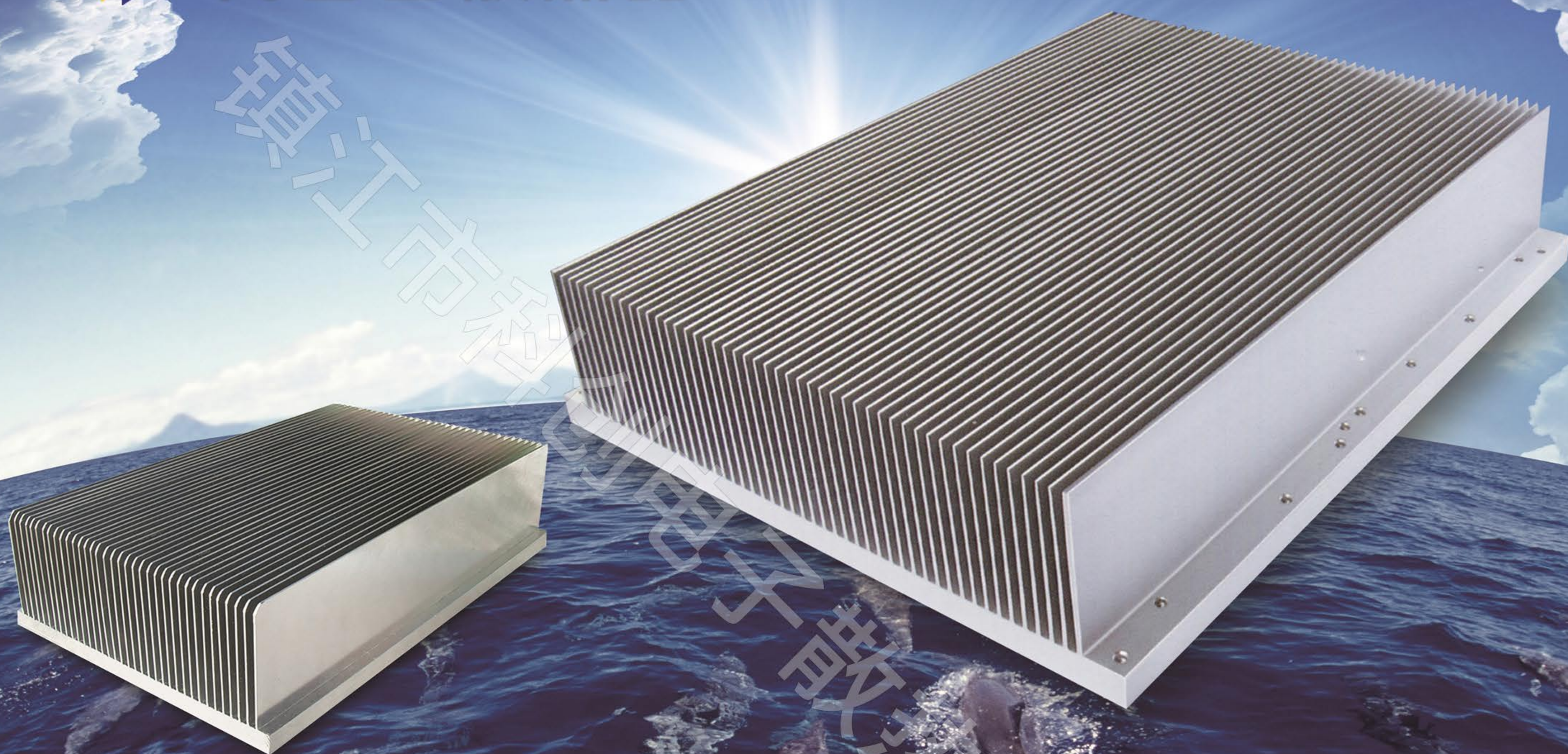

HIGH DENSITY GEAR RADIATOR

CHASSIS INTEGRATION
Radiator Series

机箱一体化散热器



合作双赢 和谐共进

KECHUANG
ELECTRONIC RADIATOR

合作 团结 发展 交流 共赢

THE COOPERATION UNITY DEVELOPMENT EXCHANGE ALTOGETHER WINS



科创牌全系列散热器特征说明

1. 科创牌全系列散热器选用 LD31 铝合金为原料，经挤压成型、人工时效后制造产品，其化学成份符合 GB3190-96 国家标准；

2. 科创牌全系列散热器产品一律进行氧化发黑、电化学处理、热辐射系数较高、外形美观、技术条件符合 GB6892-86 国家标准；

3. 科创牌全系列散热器产品中，有电子整流器、空调控制器等小功率器件上用散热器，均镶有与印刷线路板焊接的固定支撑脚，使用极为方便，并适合于规模生产装配。

4. 科创牌全系列散热器产品中，有两个非封闭的孔型系供使用 M4 或 M3 的螺旋钉做螺纹孔之用，或直接使用 M4 的自攻螺钉进行安装固定之用

科创牌全系列散热器产品的型号、规格、标记方法

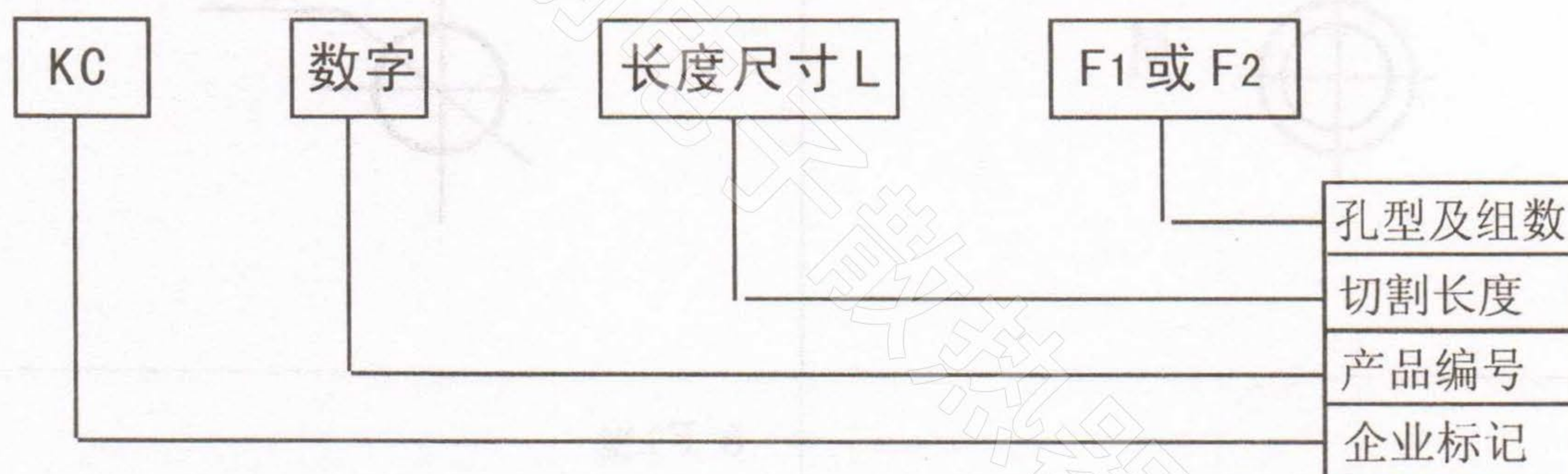

1. 企业标记用 KC，表示镇江市科创电子散热器有限公司

2. 用阿拉伯数字表示不同断面和结构形式散热器的代号

3. 科创牌全系列散热器产品规格长度 (L) 变化是按 44mm、66mm、88mm 等尺寸递增建立的规格系列，如选用 KC-1 系列散热器，长度为 44mm 的，其标定型号为 KC-1-44mm。

安装散热器的几点注意事项：

1. 单面肋片式散热器，适于在设备外部（如安装在机箱外部）作自然风冷，即利于功率器件的通风散热，又可降低机内温升。

2. 自然冷却时，应使散热器的断面平行于水平面的方向，强制风冷时，应使气流的流向平行于散热器的肋片方向。

3. 当安装一个器件时，其它安装孔（或组孔）置于散热器的基面的中心 (L/2) 位置。

4. 当安装两个或两个以上部件时，其安装孔（或组孔）位置在散热器的基面中心线上均布 (L/2) 位置。

加工图形标记

<p>1 F1型</p>	<p>2 F2型</p>
<p>3 M型</p>	<p>4 F3型</p>
<p>5 G型</p>	<p>6 F9型</p>
<p>7</p>	<p>8</p> <p>无孔</p>

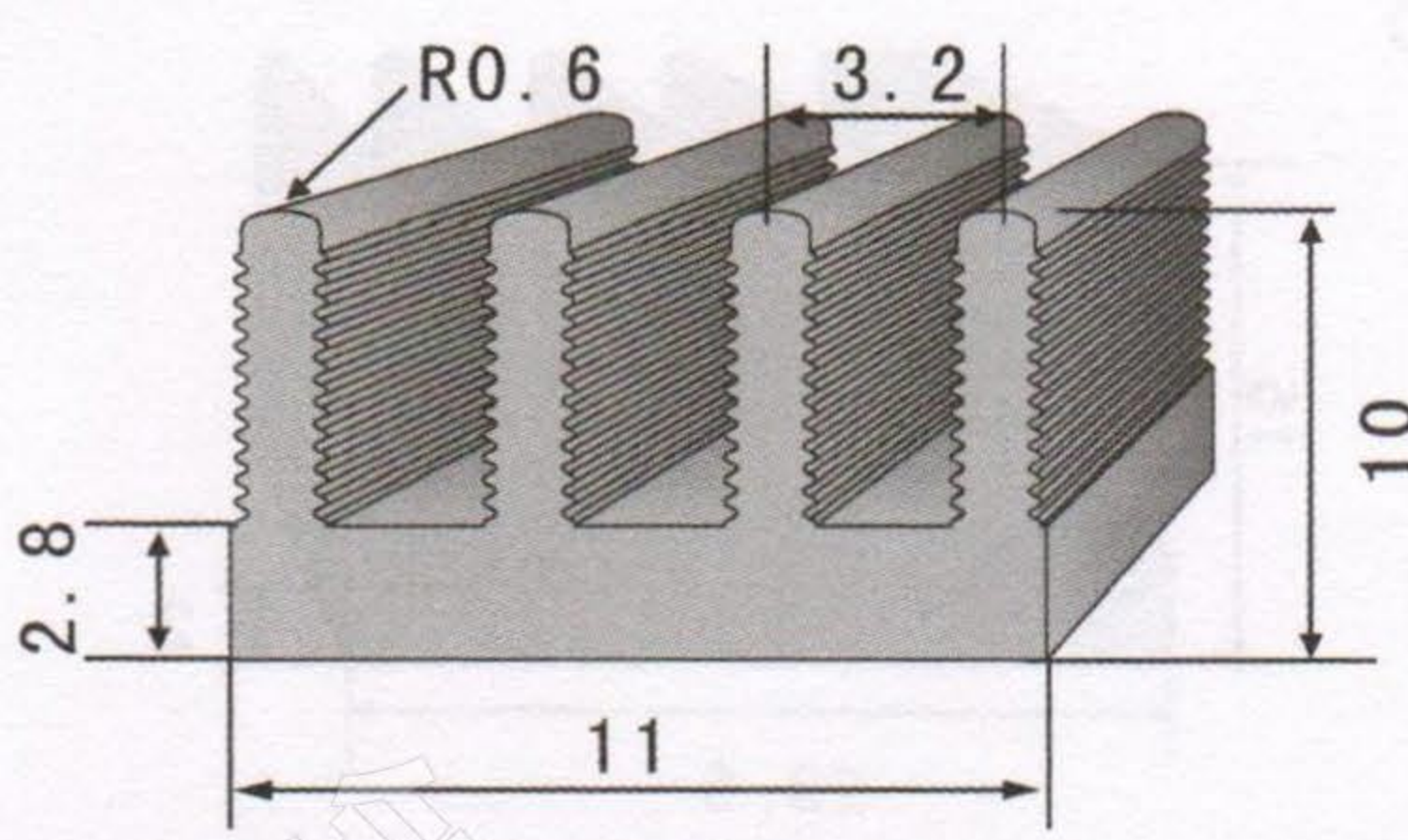
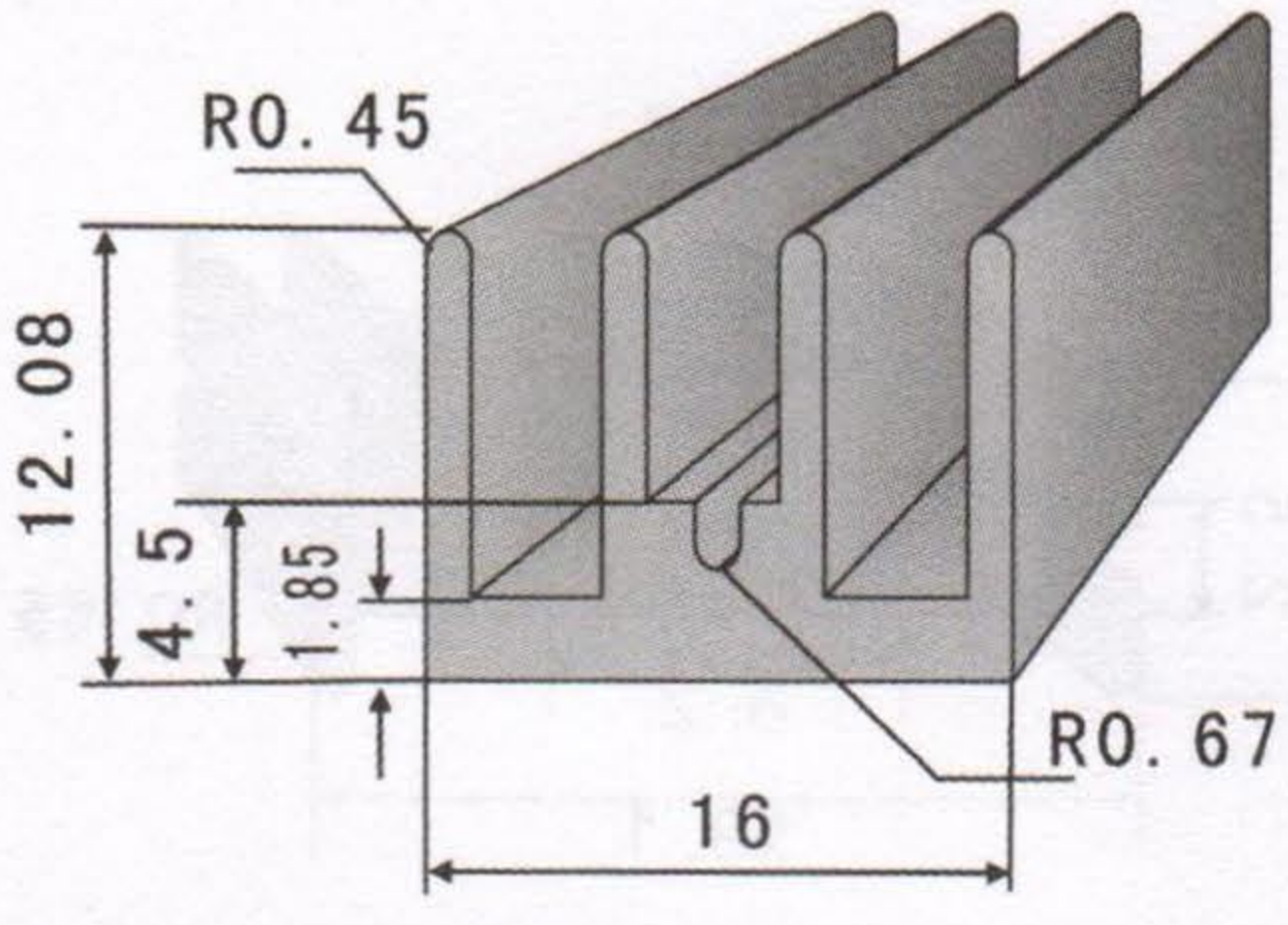
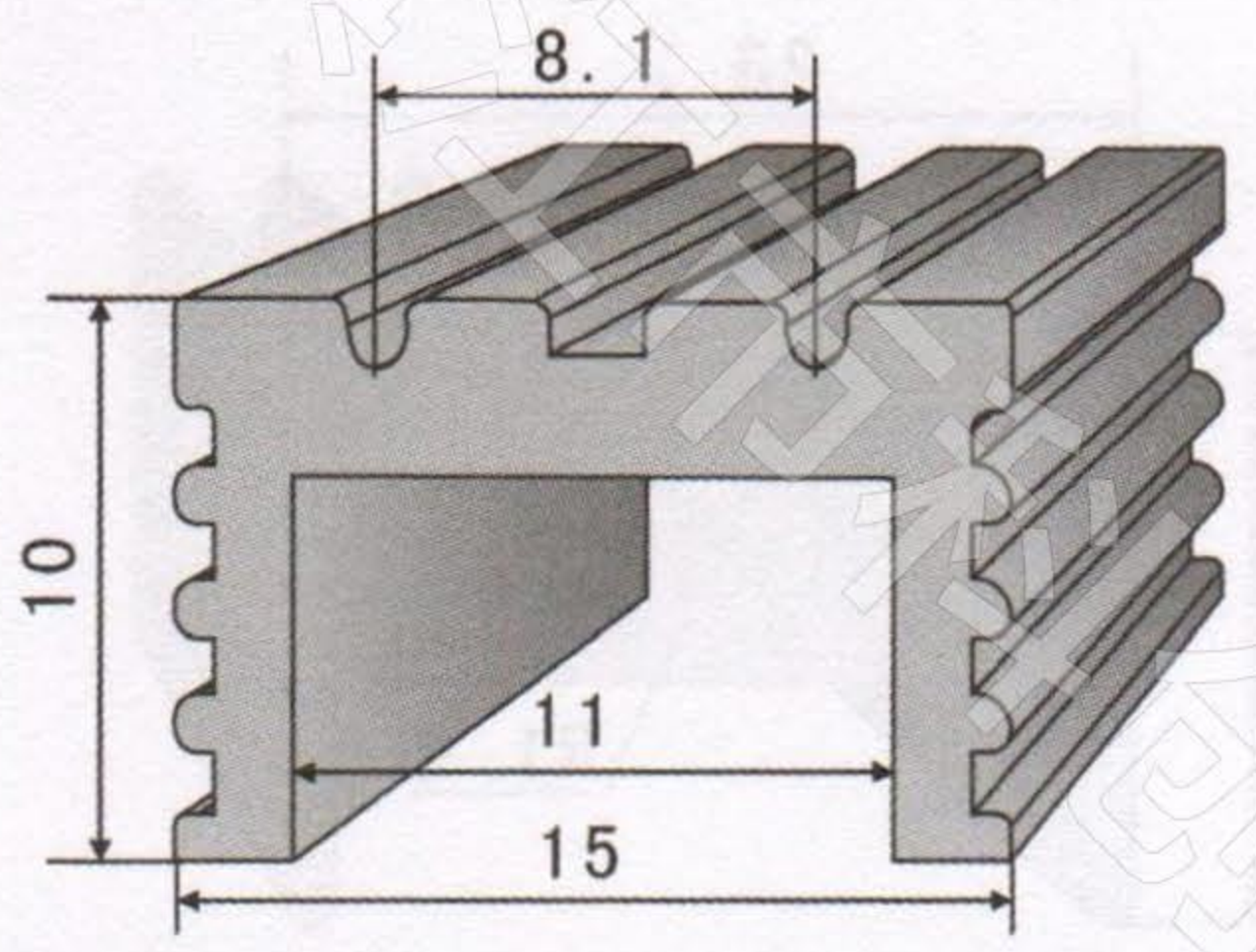
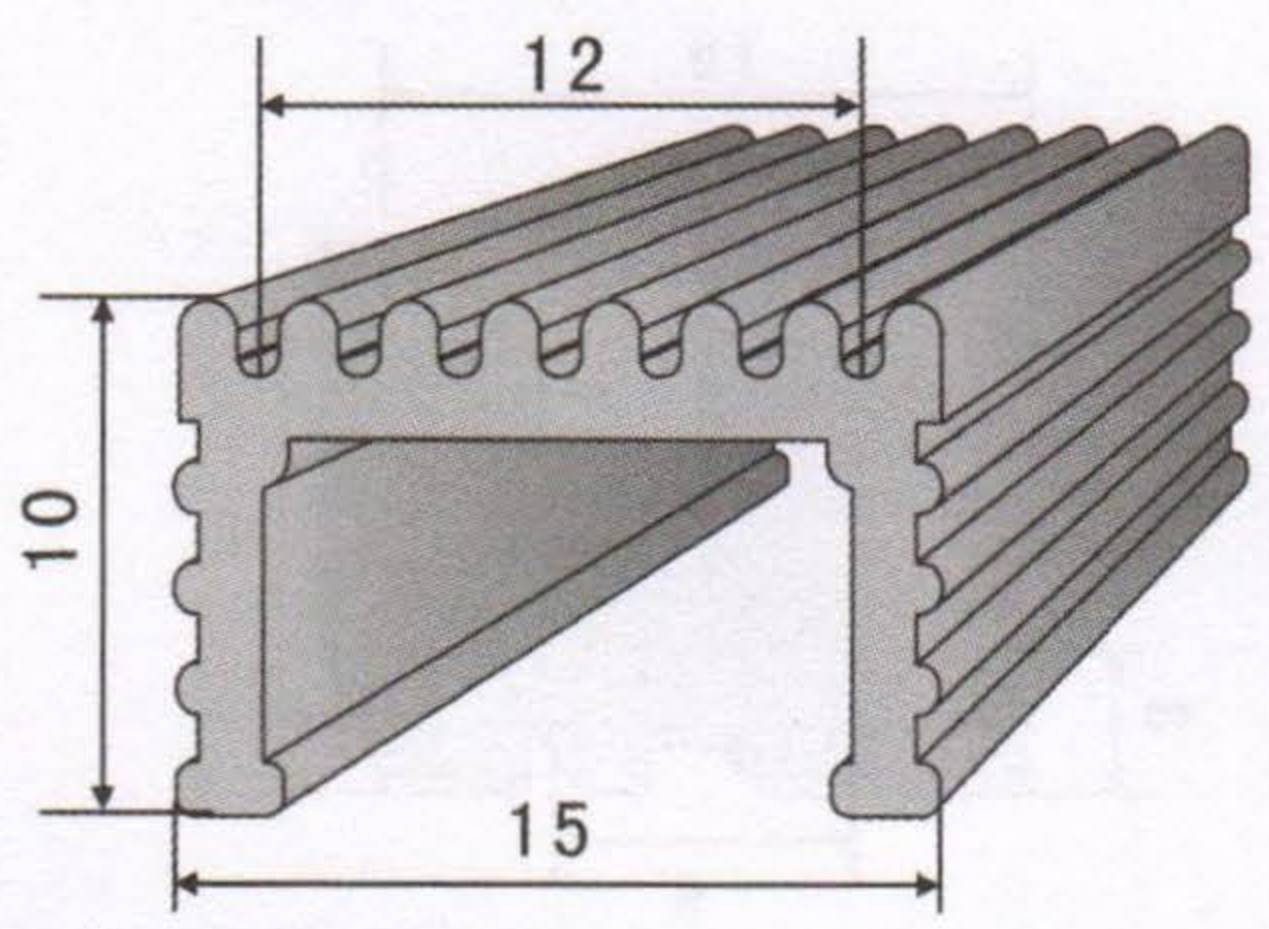
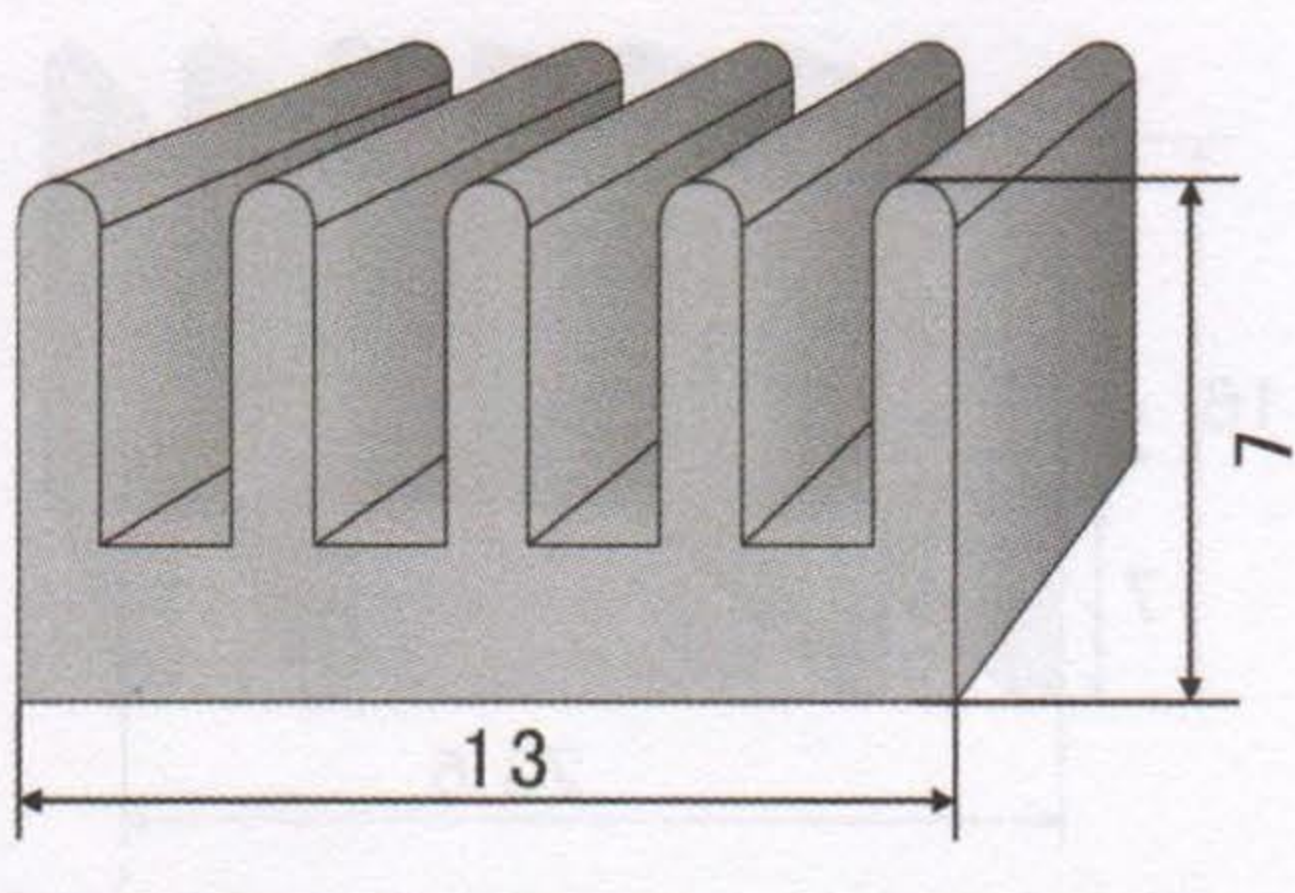
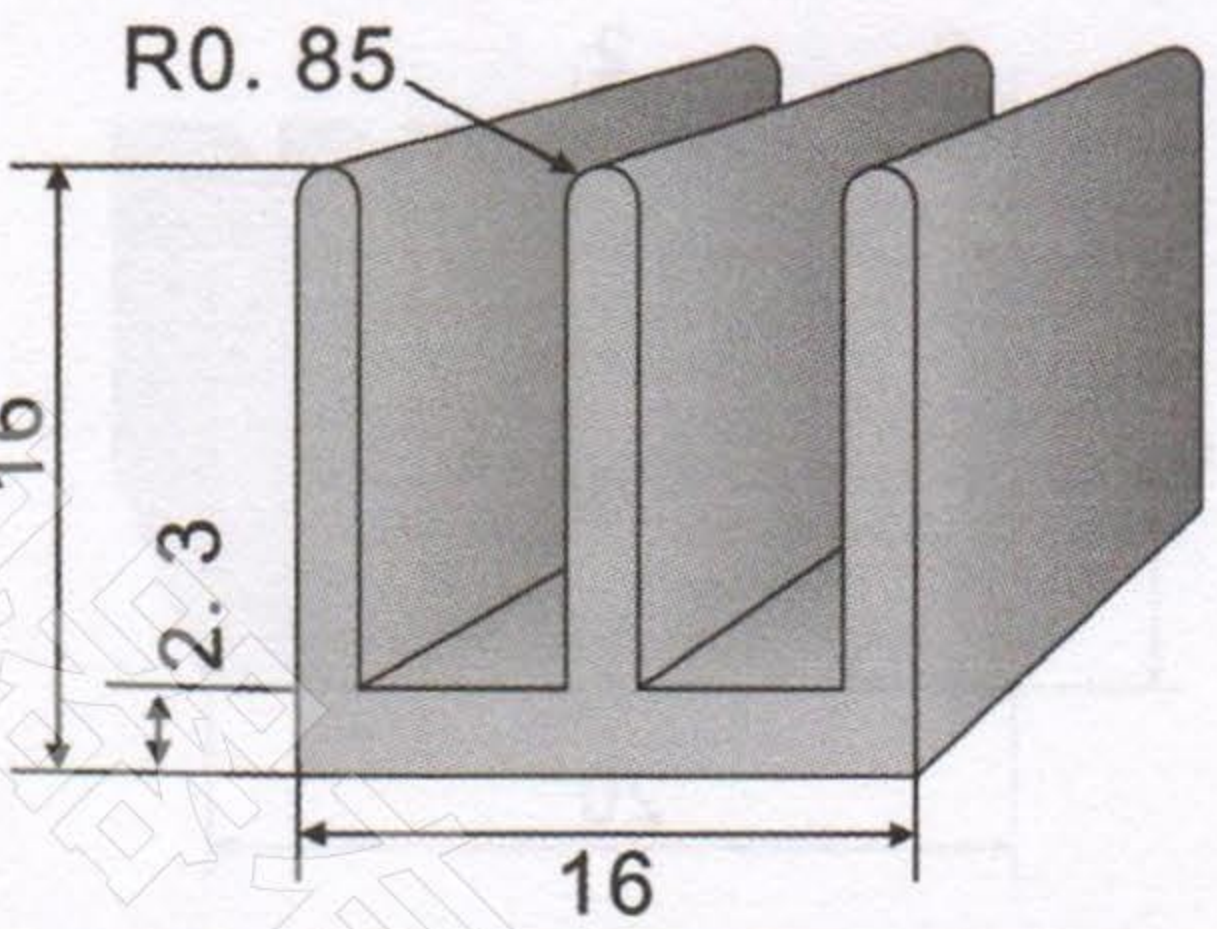
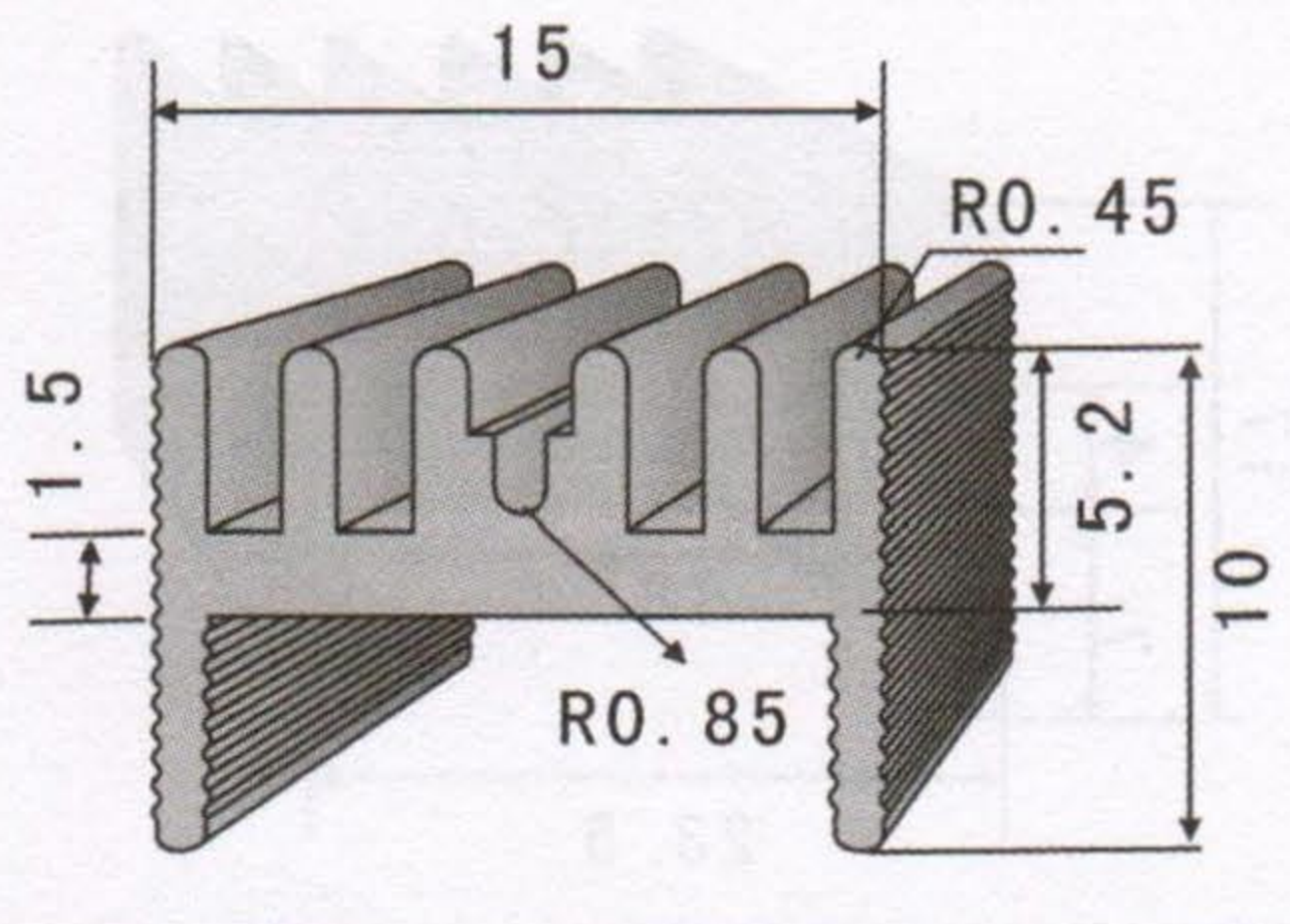
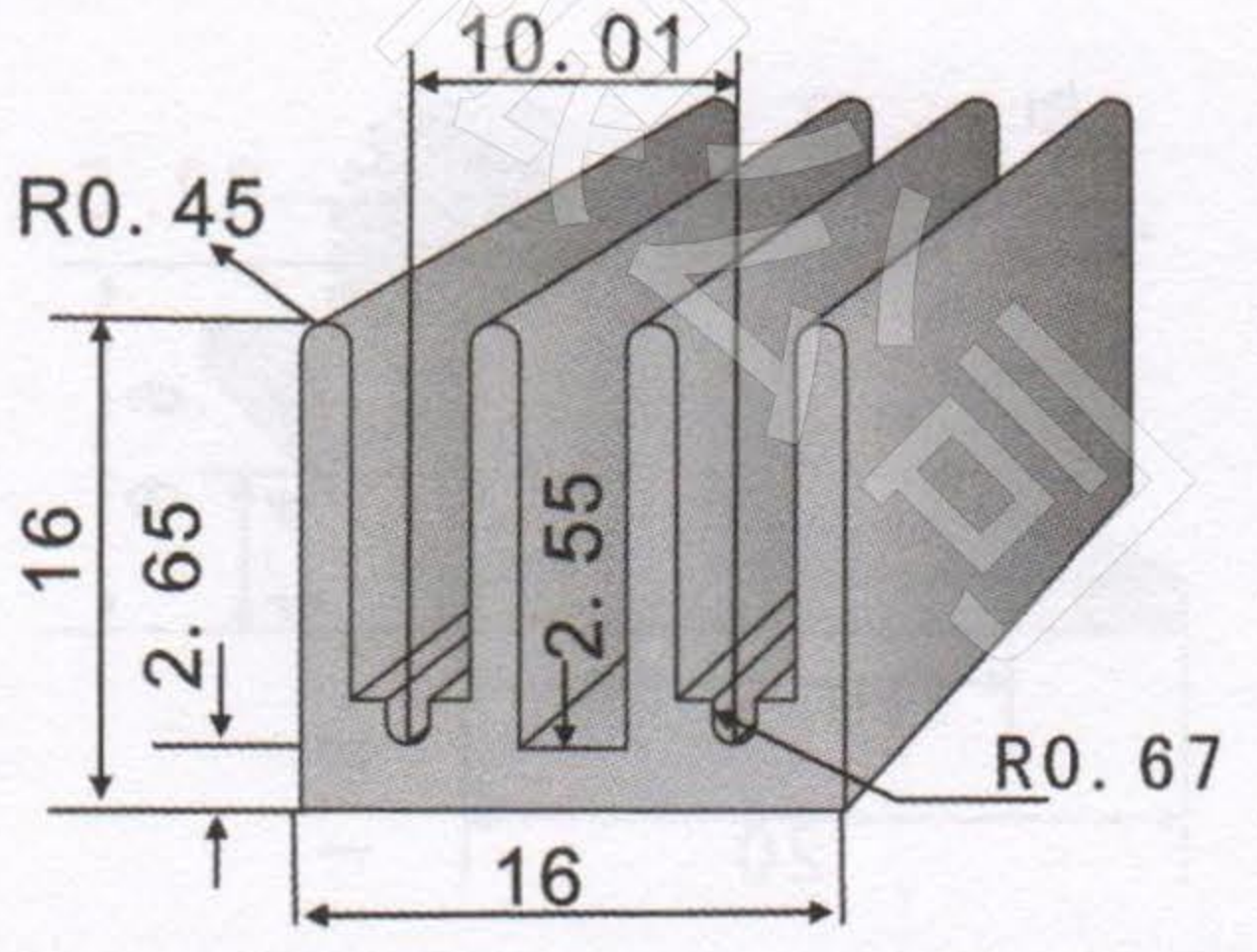
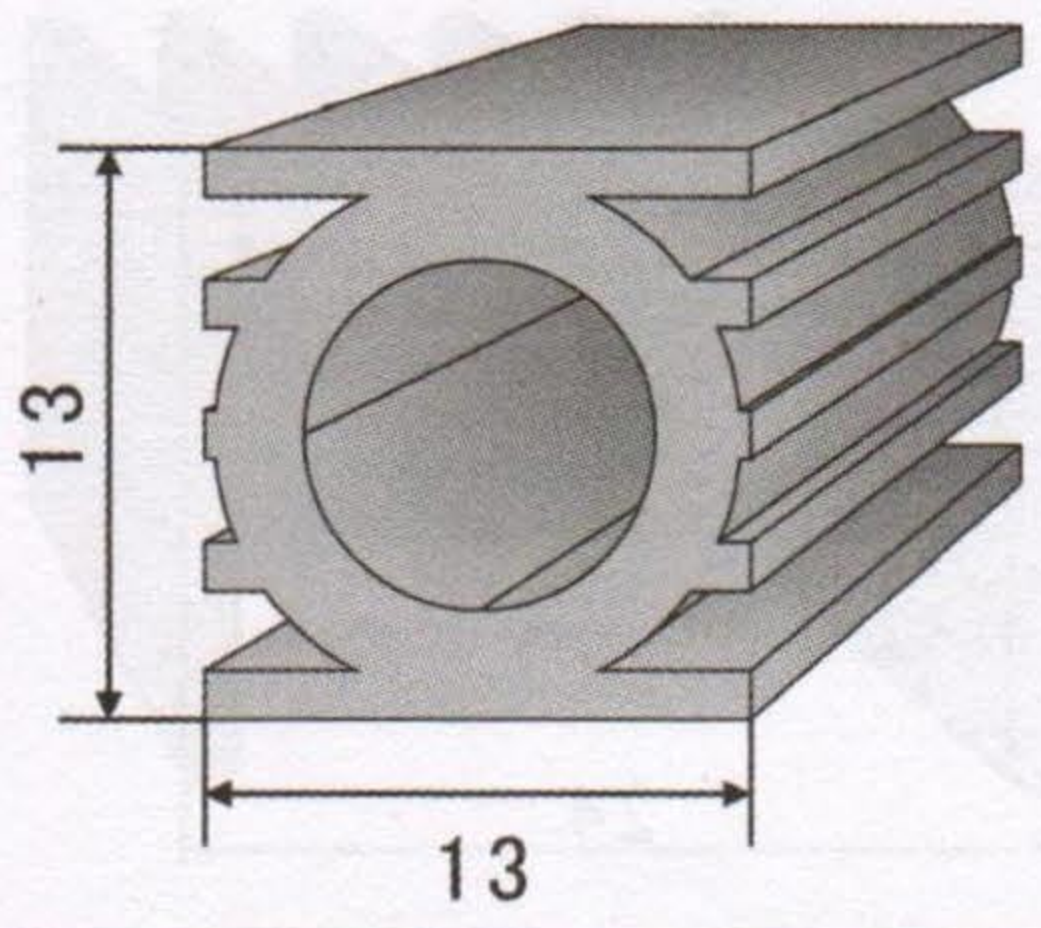
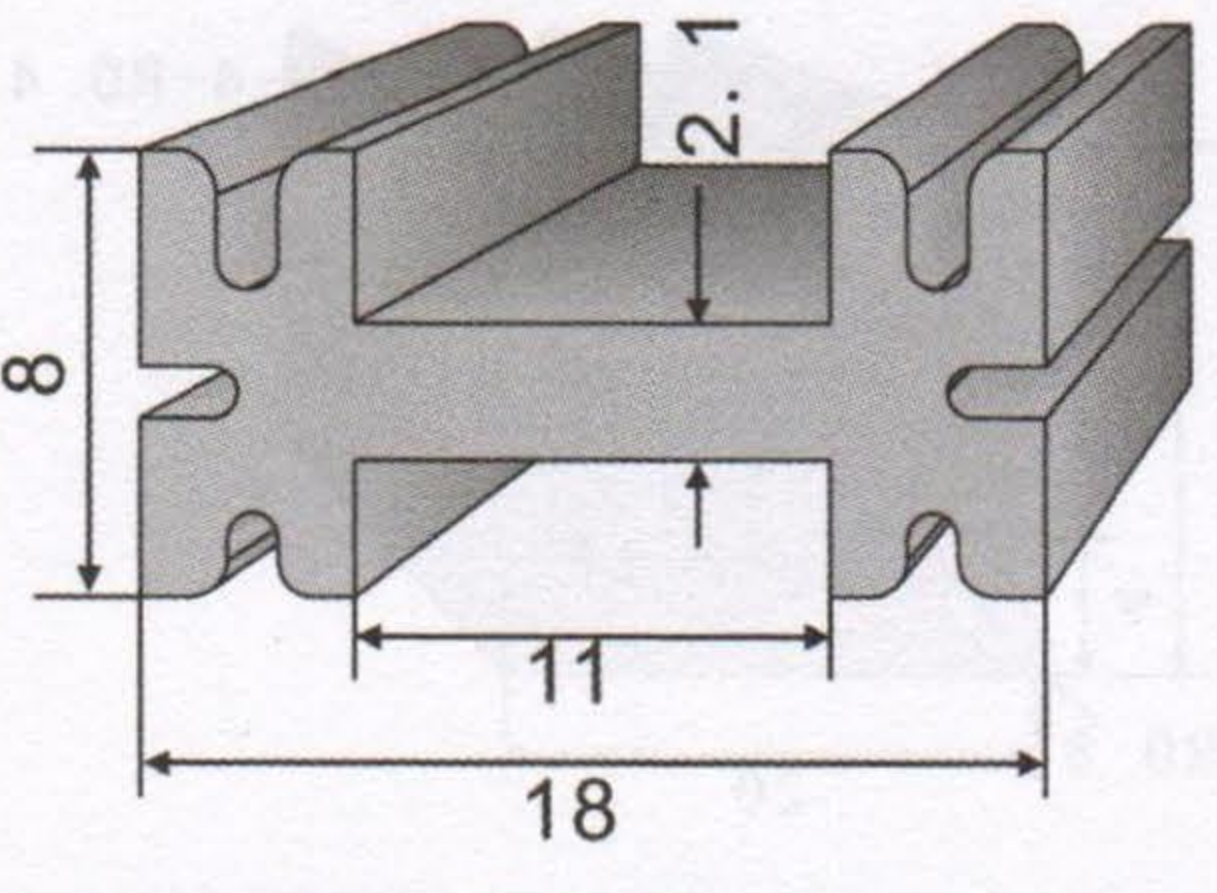
<p>KC-1</p> 	<p>KC-6</p> 
<p>切割长度 (mm) 44 66 88 110 132</p>	<p>切割长度 (mm) 44 66 88 110 132</p>
<p>KC-2</p> 	<p>KC-7</p> 
<p>切割长度 (mm) 44 66 88 110 132</p>	<p>切割长度 (mm) 44 66 88 110 132</p>
<p>KC-3</p> 	<p>KC-8</p> 
<p>切割长度 (mm) 44 66 88 110 132</p>	<p>切割长度 (mm) 44 66 88 110 132</p>
<p>KC-4</p> 	<p>KC-9</p> 
<p>切割长度 (mm) 44 66 88 110 132</p>	<p>切割长度 (mm) 44 66 88 110 132</p>
<p>KC-5</p> 	<p>KC-10</p> 
<p>切割长度 (mm) 44 66 88 110 132</p>	<p>切割长度 (mm) 44 66 88 110 132</p>

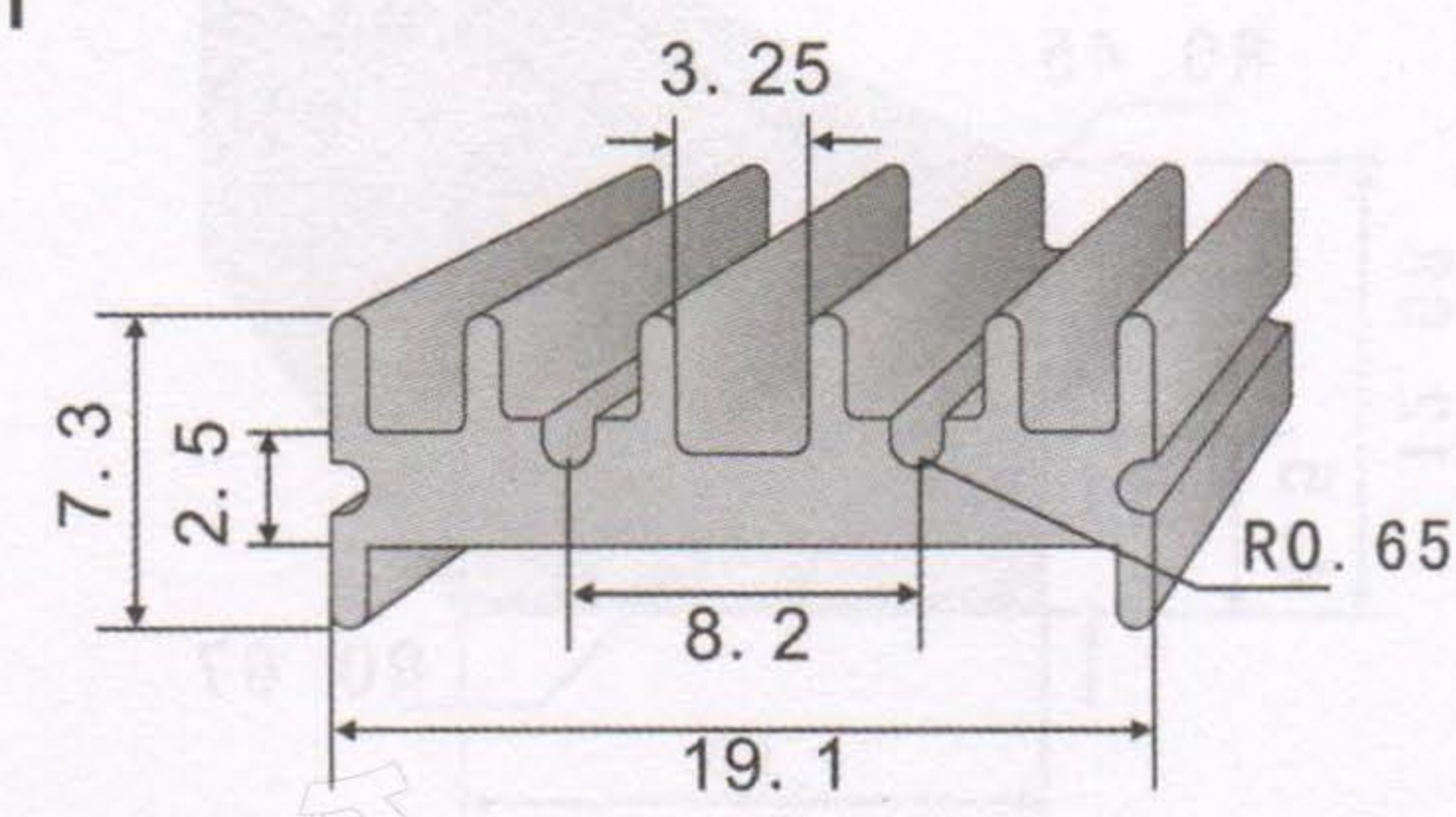
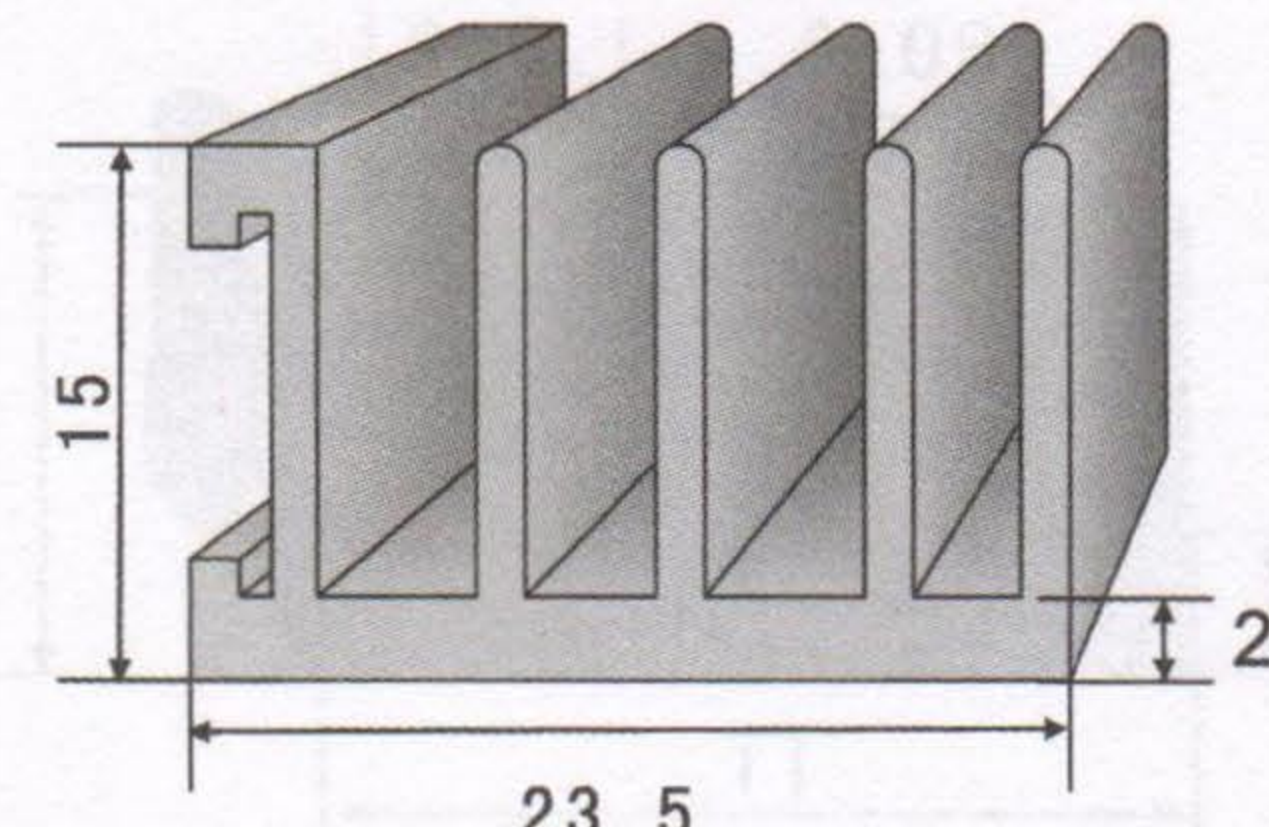
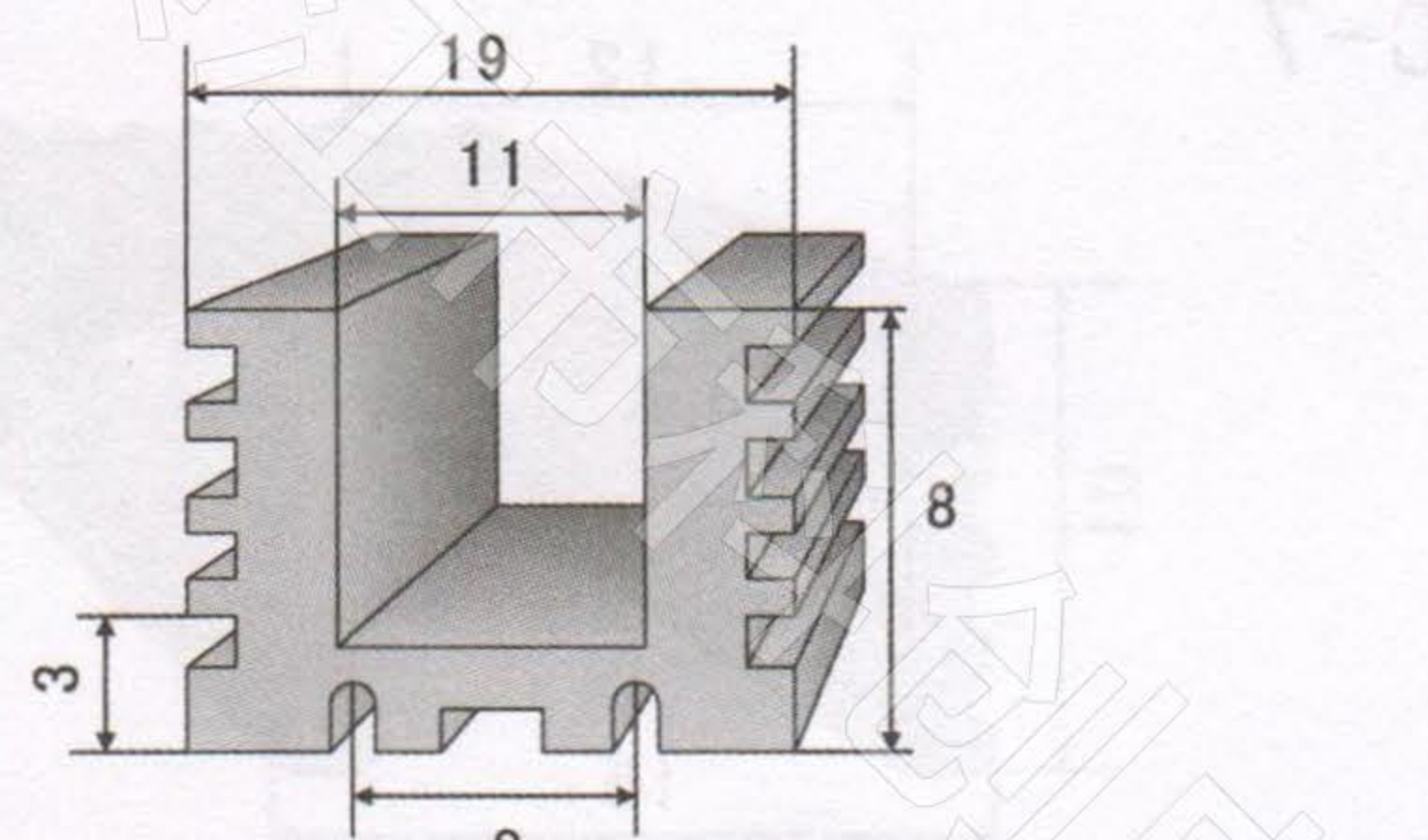
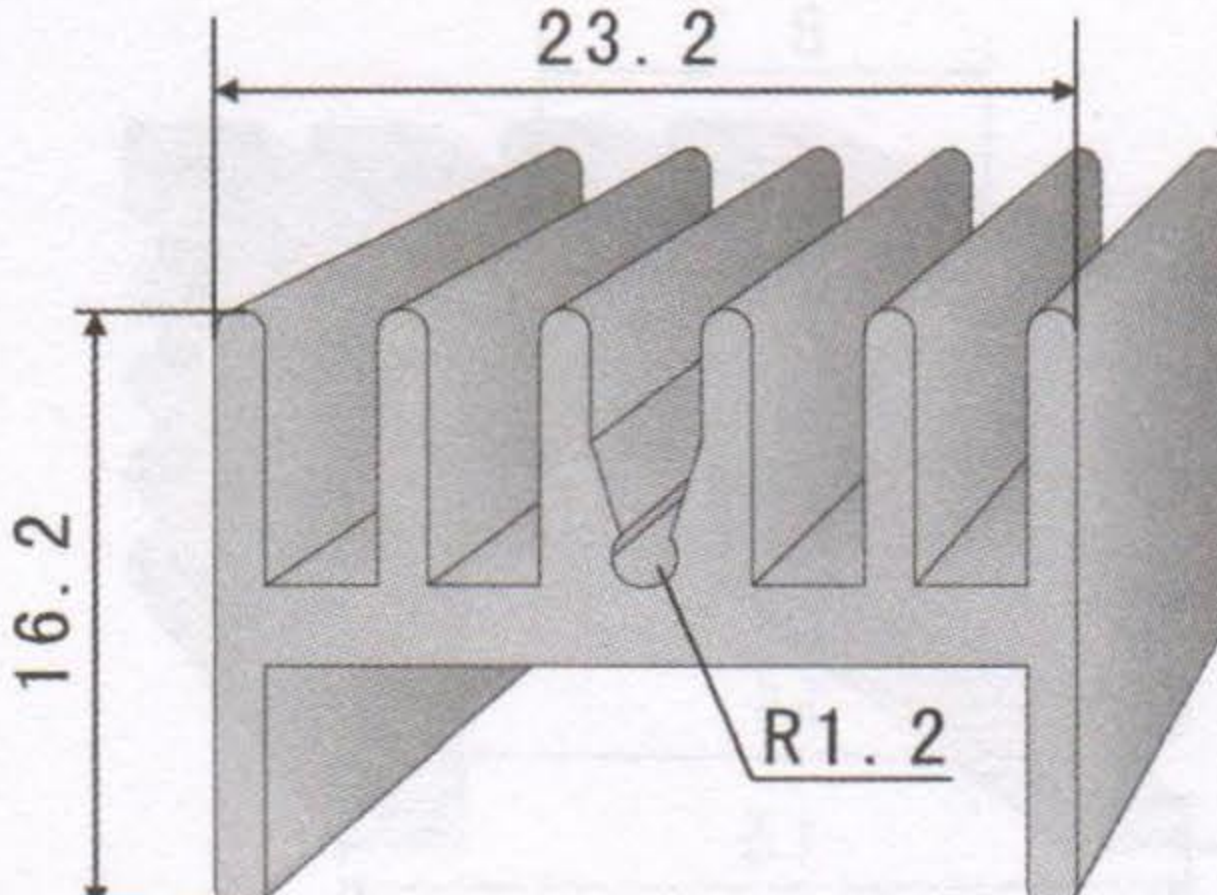
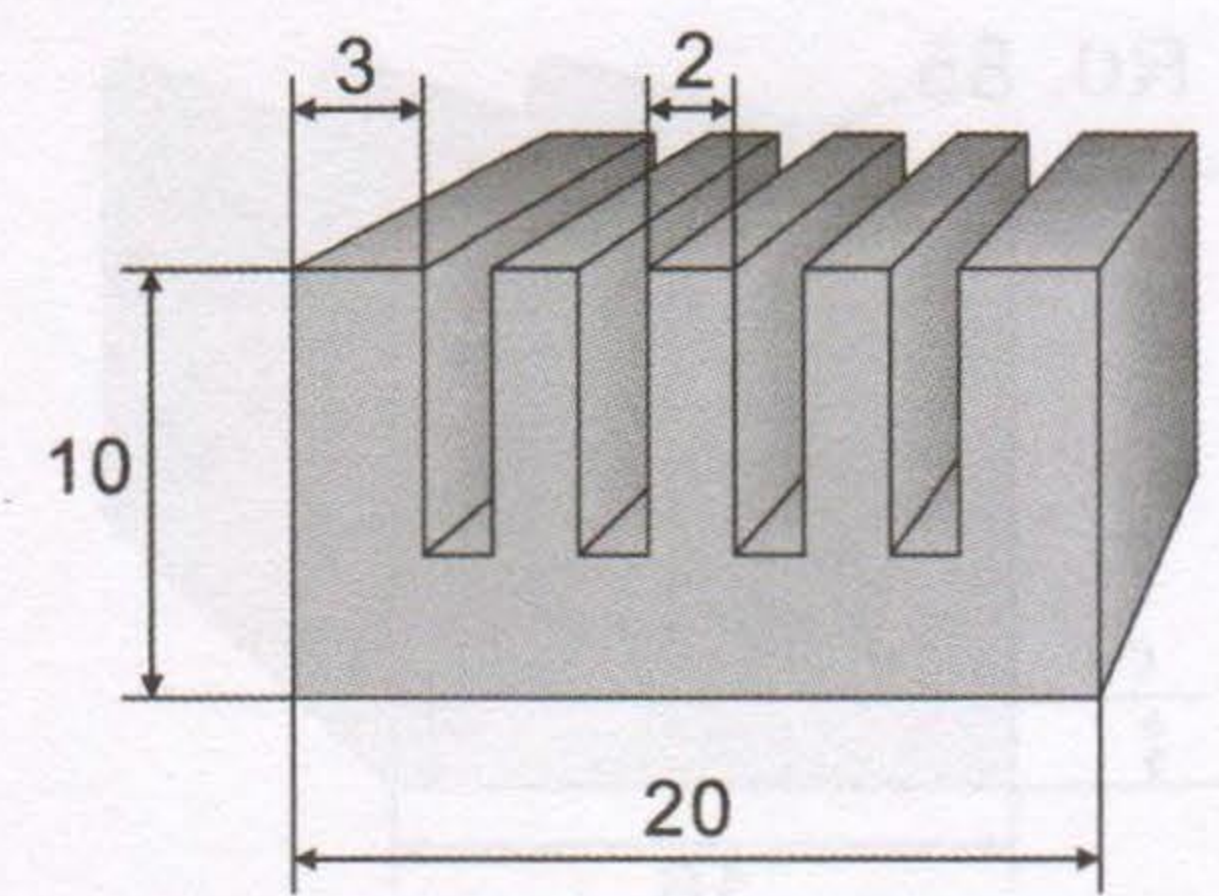
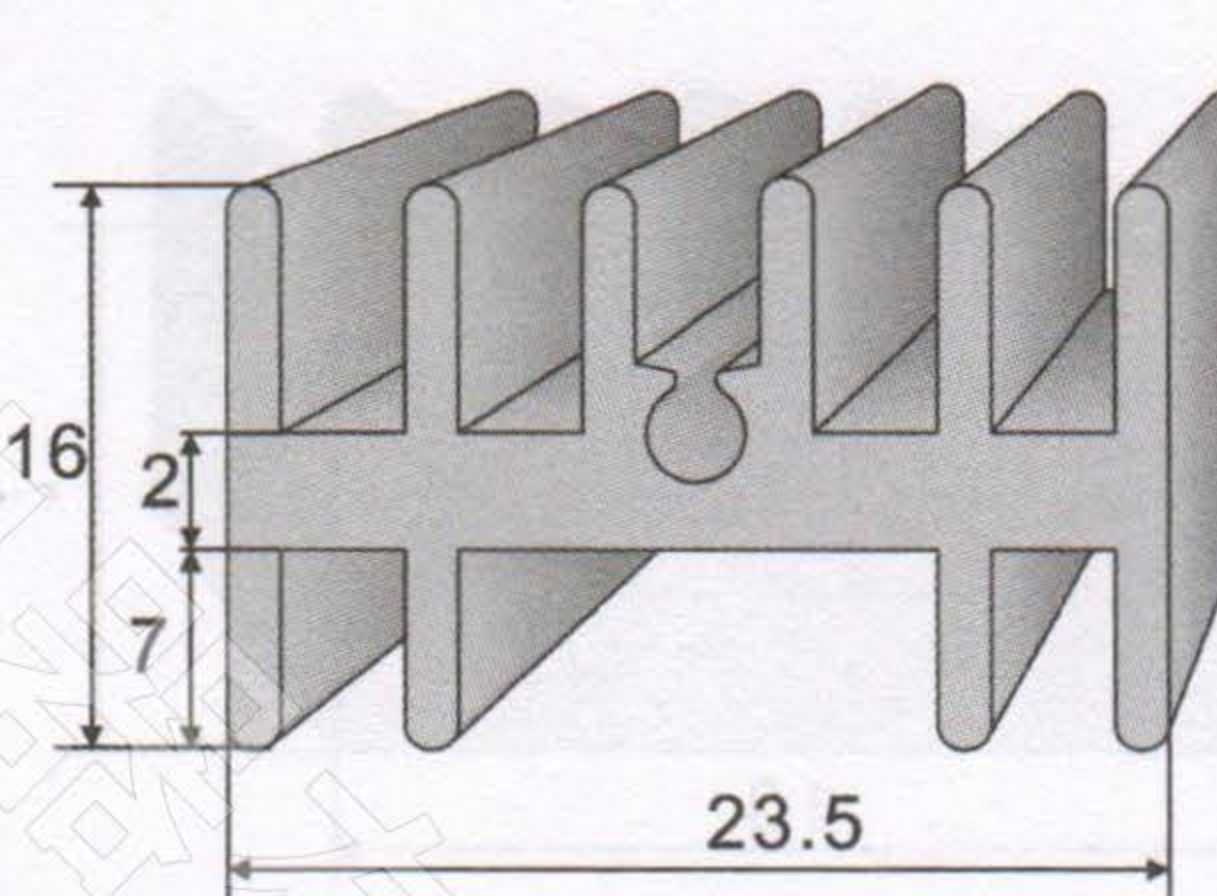
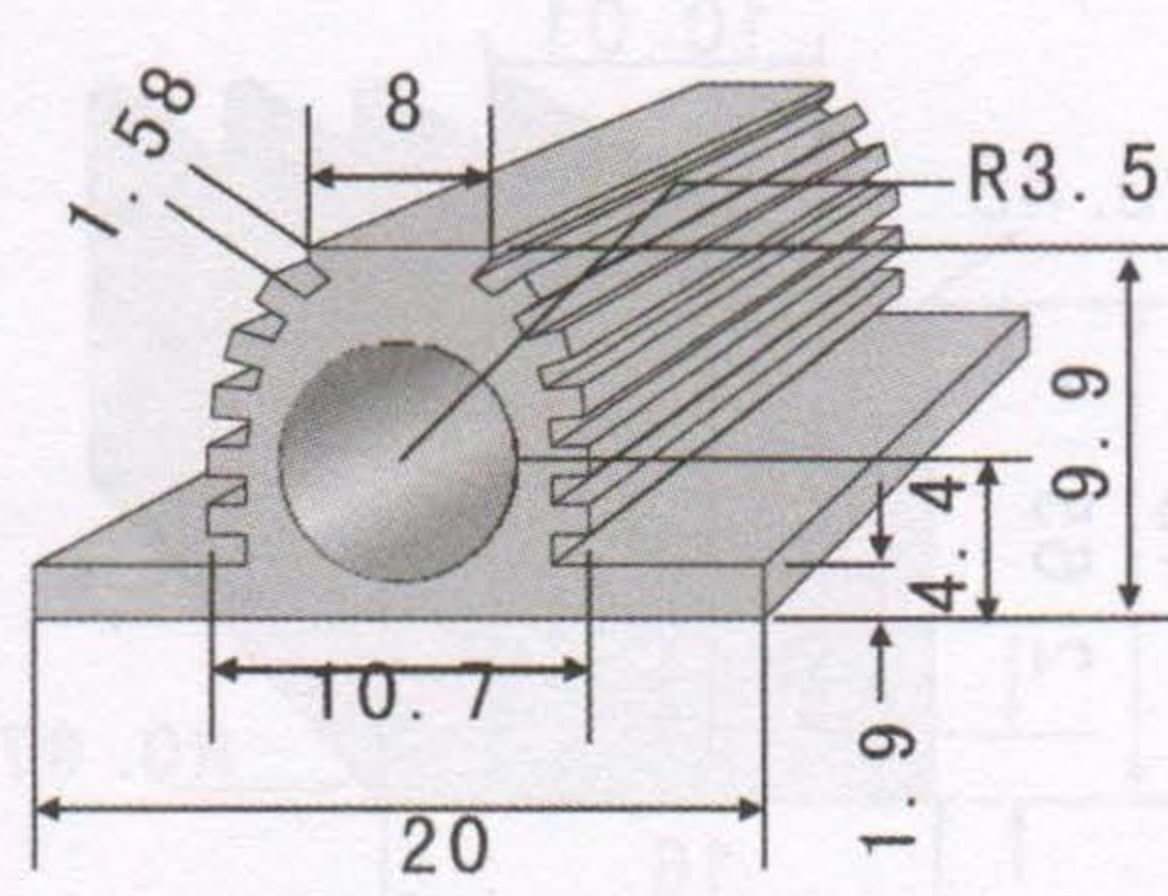
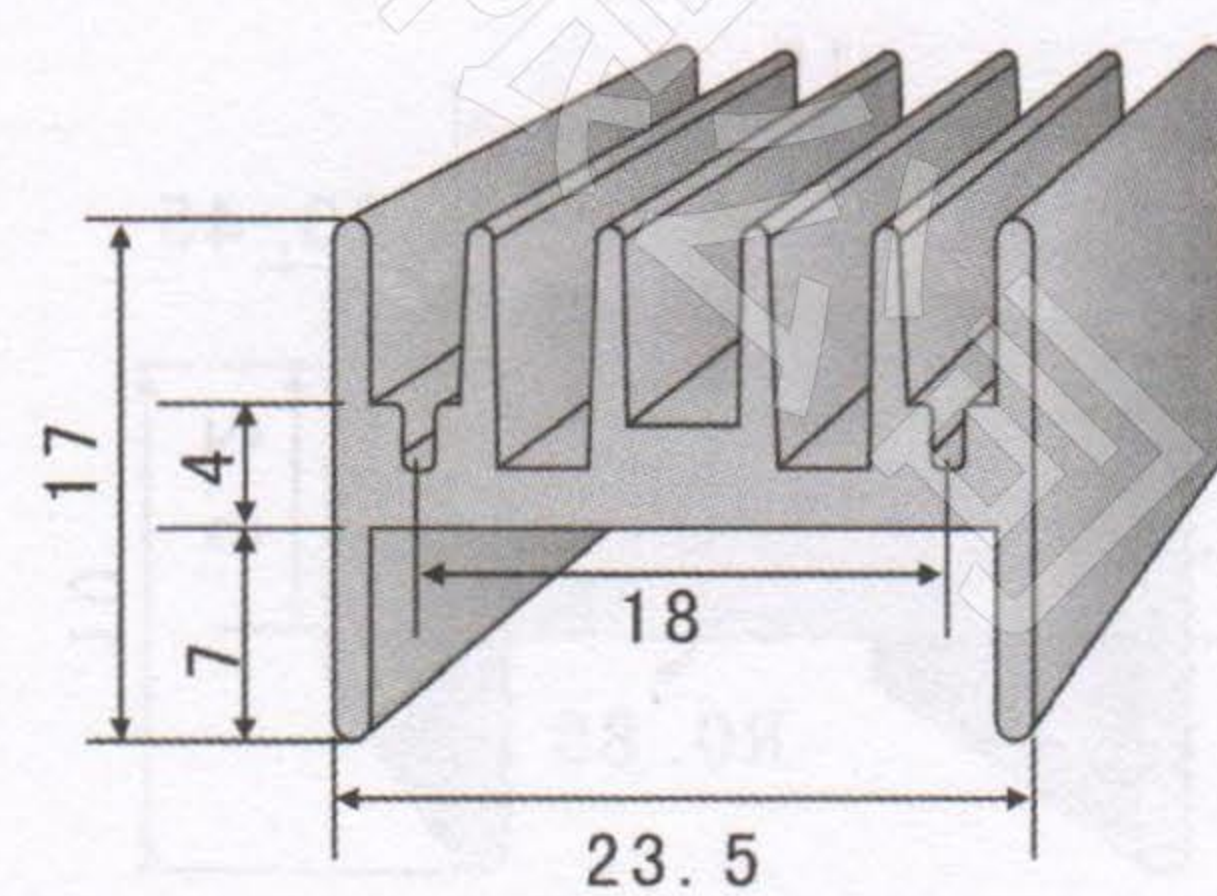
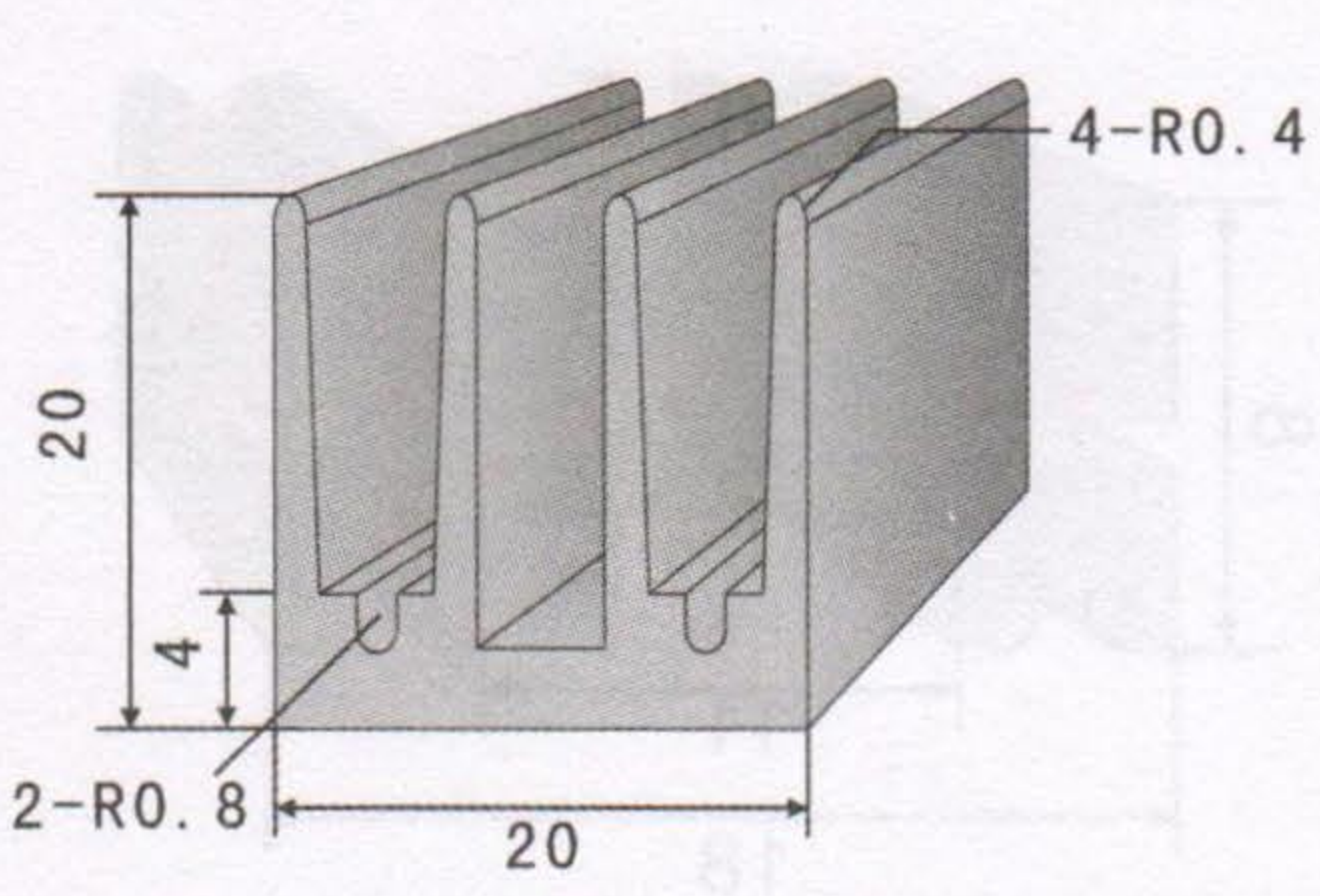
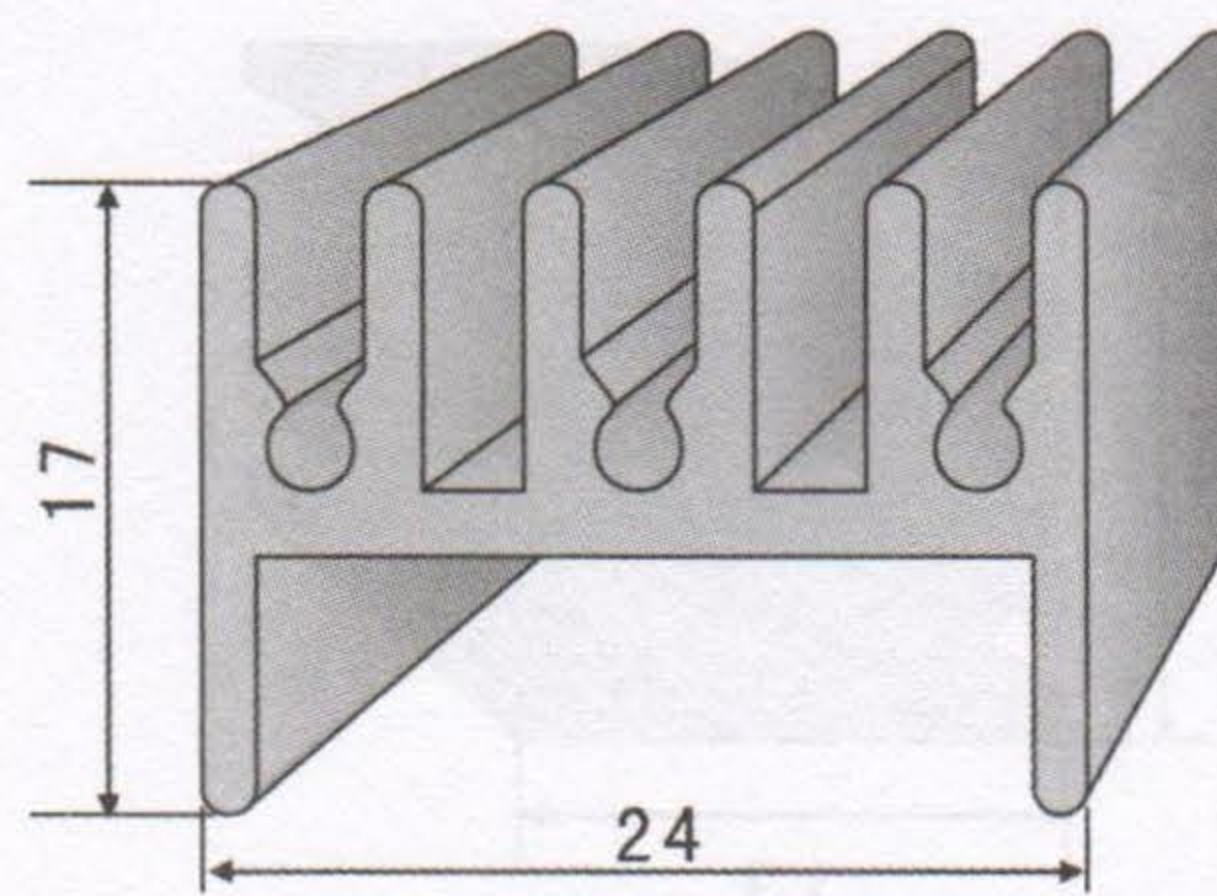
<p>KC-11</p> 	<p>KC-16</p> 
<p>切割长度 (mm) 44 66 88 110 132</p>	<p>切割长度 (mm) 44 66 88 110 132</p>
<p>KC-12</p> 	<p>KC-17</p> 
<p>切割长度 (mm) 44 66 88 110 132</p>	<p>切割长度 (mm) 44 66 88 110 132</p>
<p>KC-13</p> 	<p>KC-18</p> 
<p>切割长度 (mm) 44 66 88 110 132</p>	<p>切割长度 (mm) 44 66 88 110 132</p>
<p>KC-14</p> 	<p>KC-19</p> 
<p>切割长度 (mm) 44 66 88 110 132</p>	<p>切割长度 (mm) 44 66 88 110 132</p>
<p>KC-15</p> 	<p>KC-20</p> 
<p>切割长度 (mm) 44 66 88 110 132</p>	<p>切割长度 (mm) 44 66 88 110 132</p>

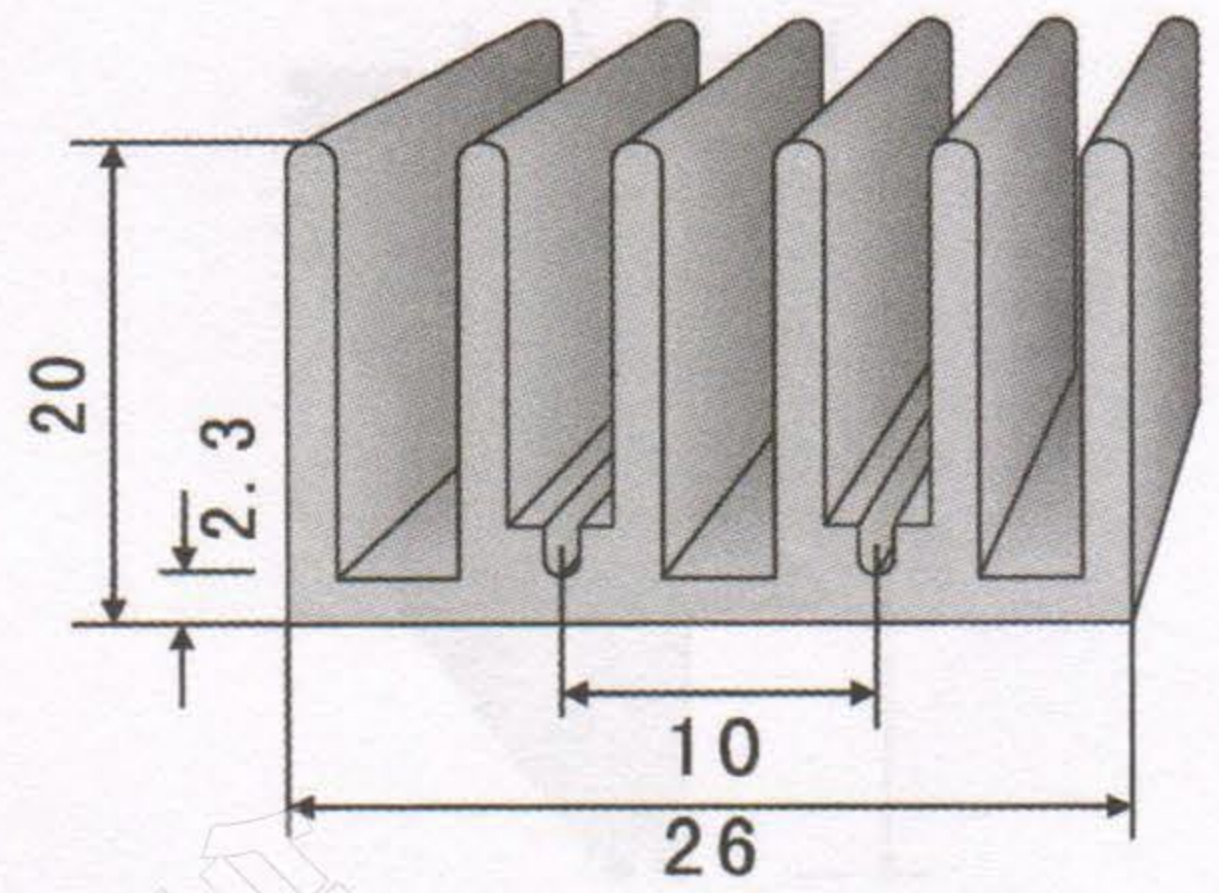
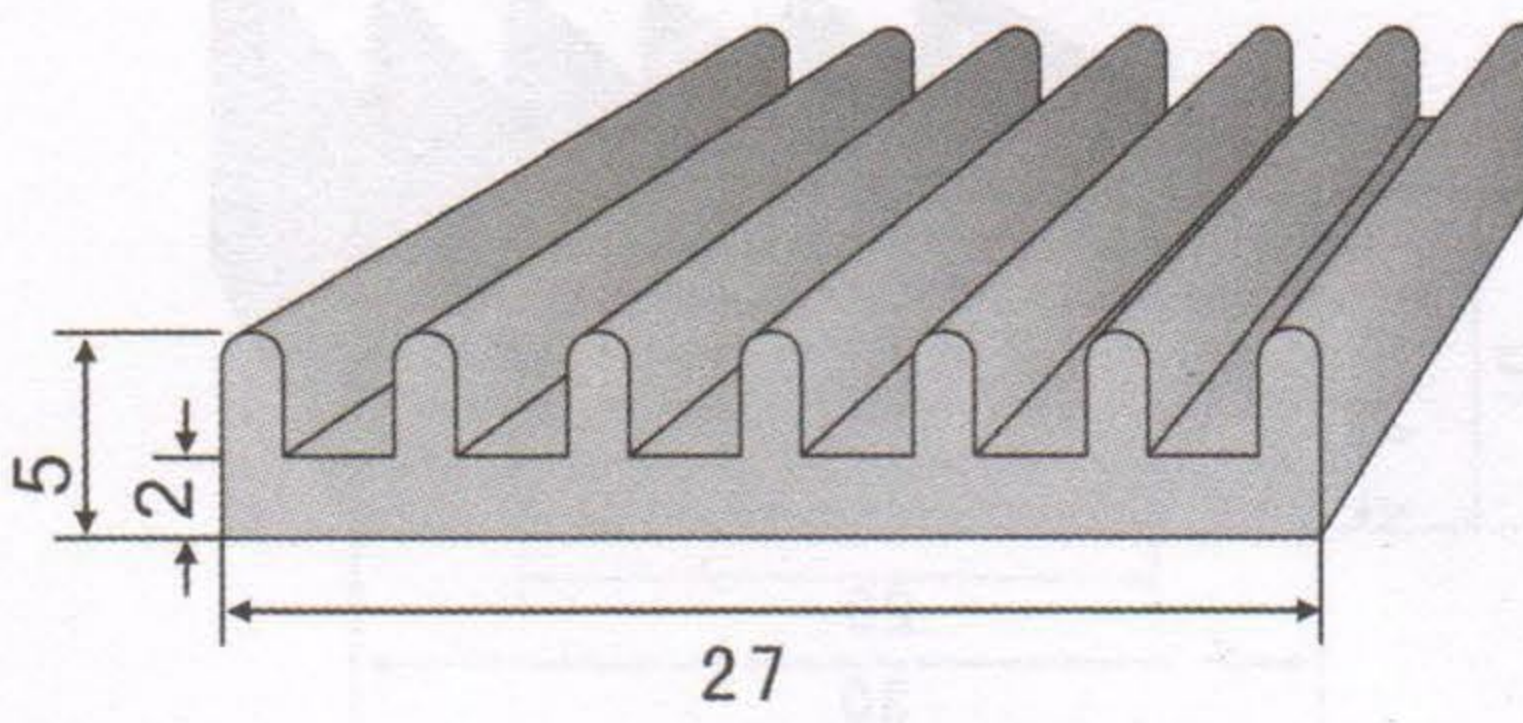
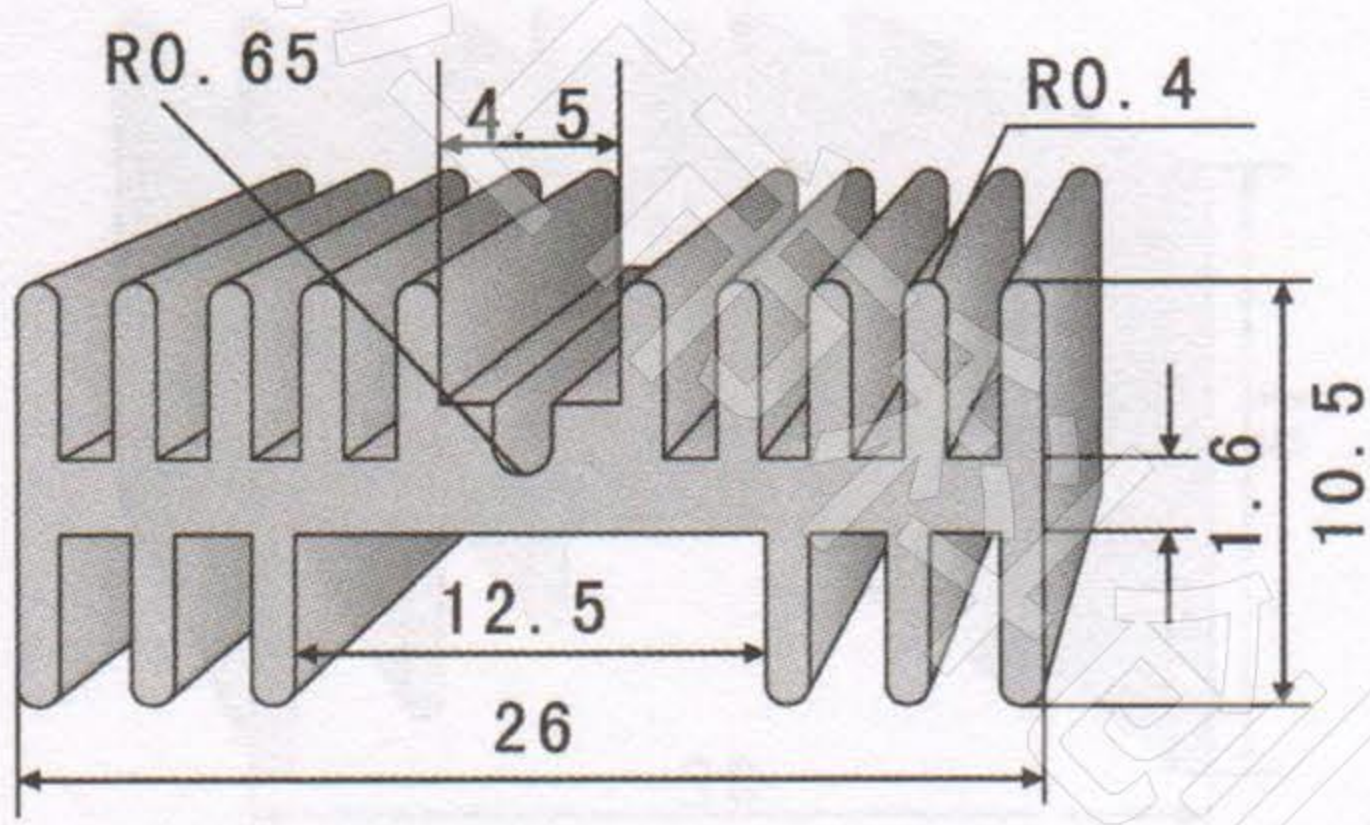
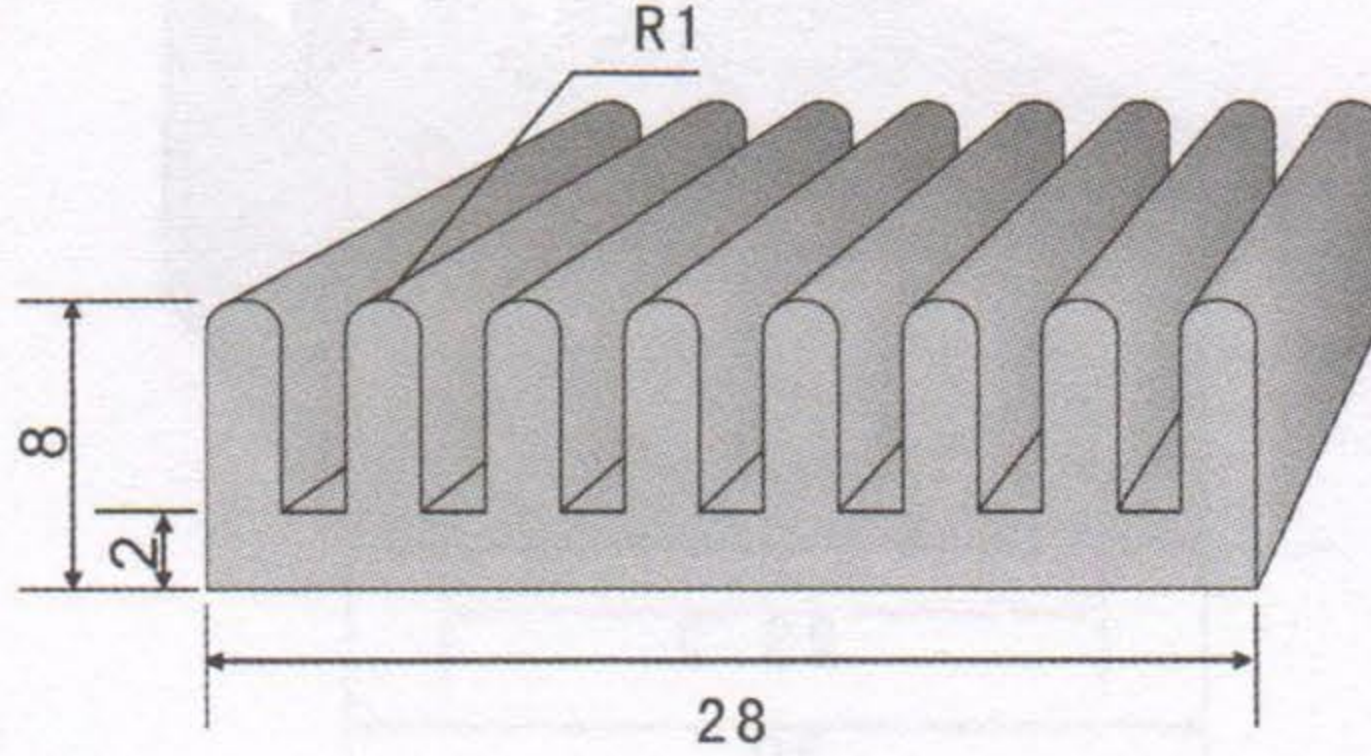
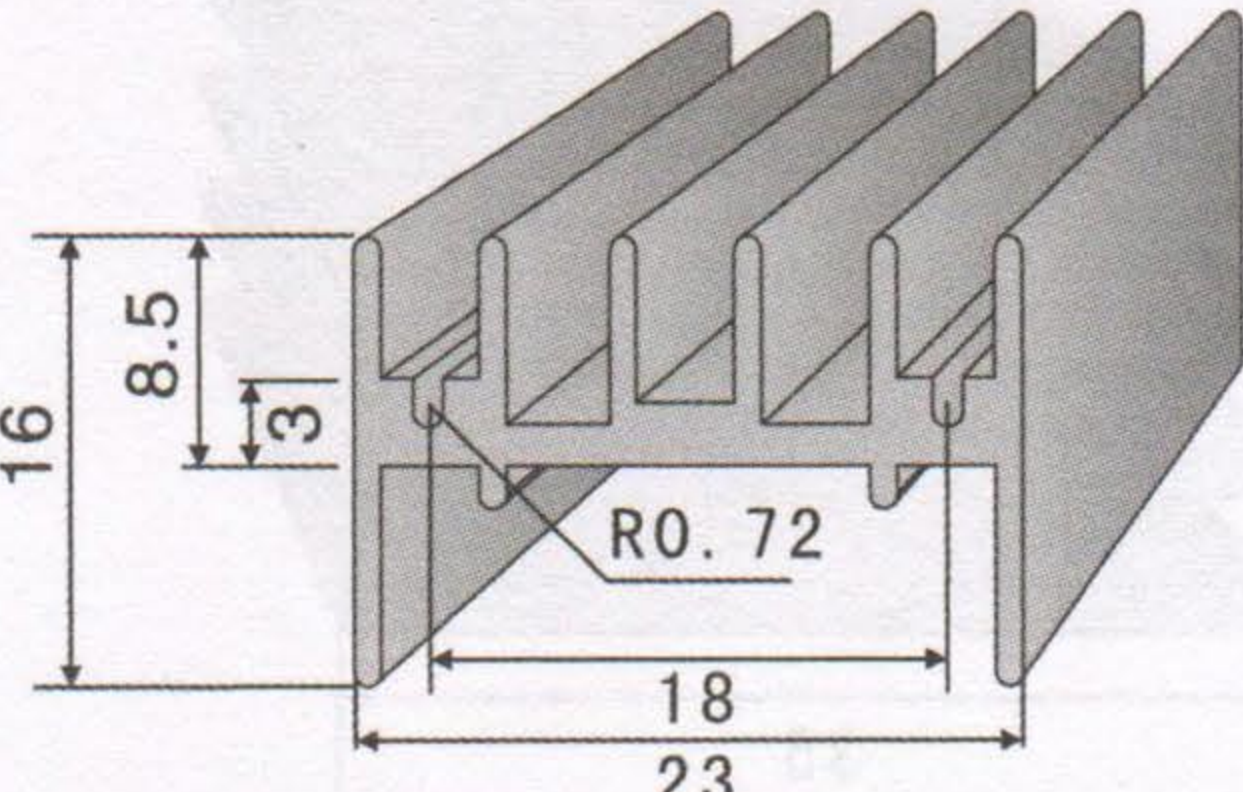
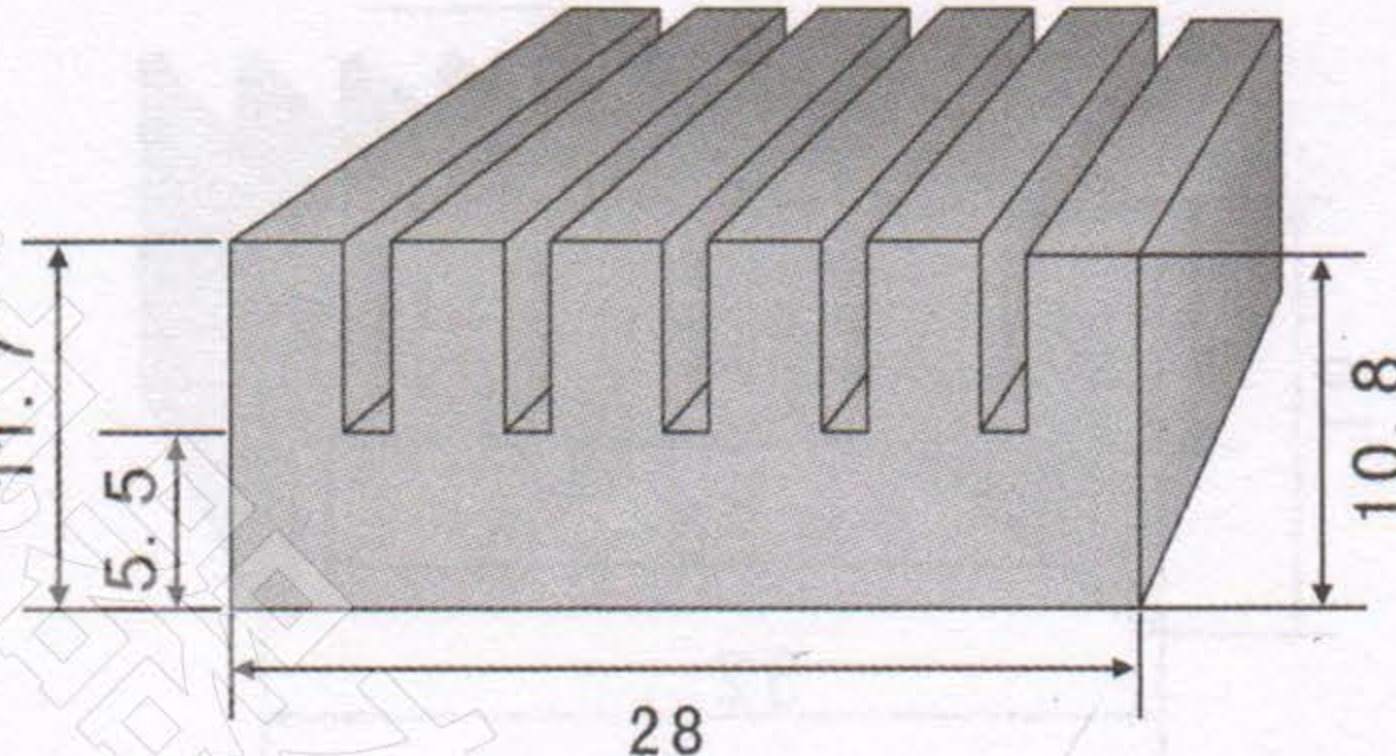
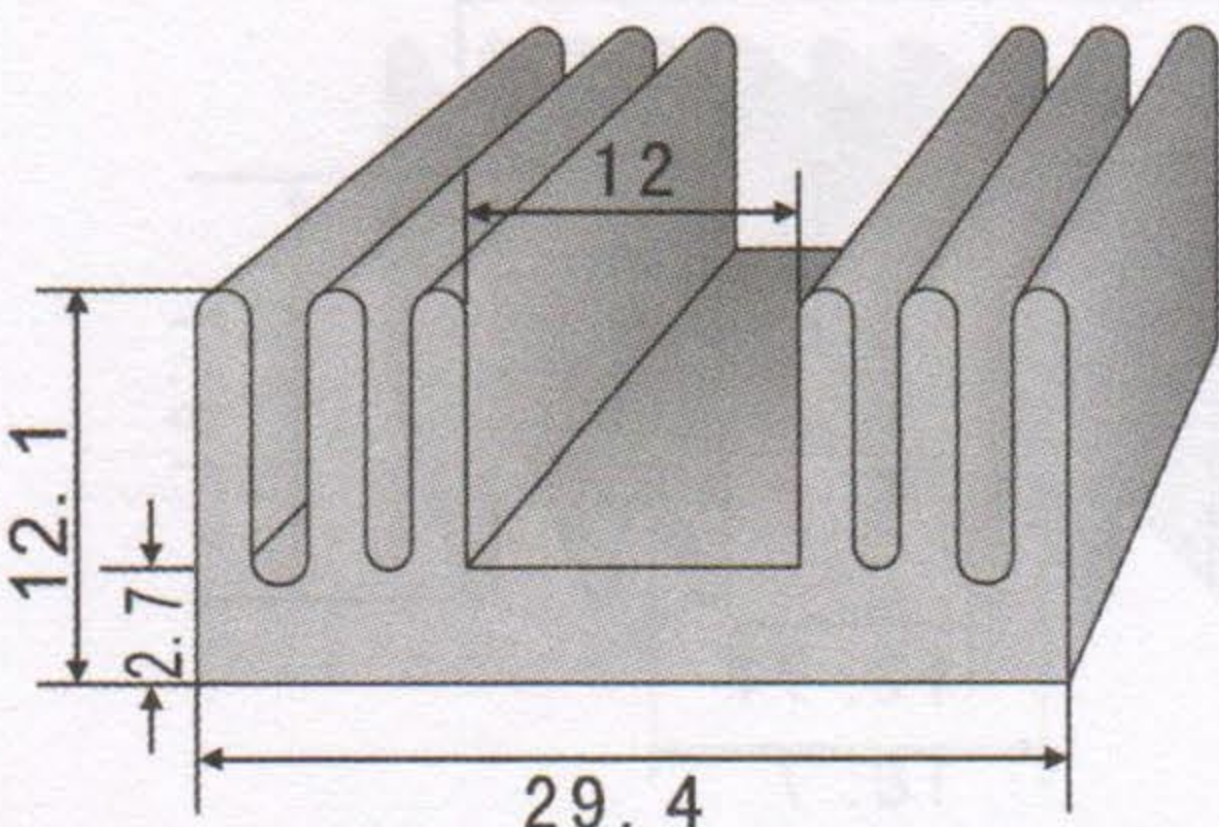
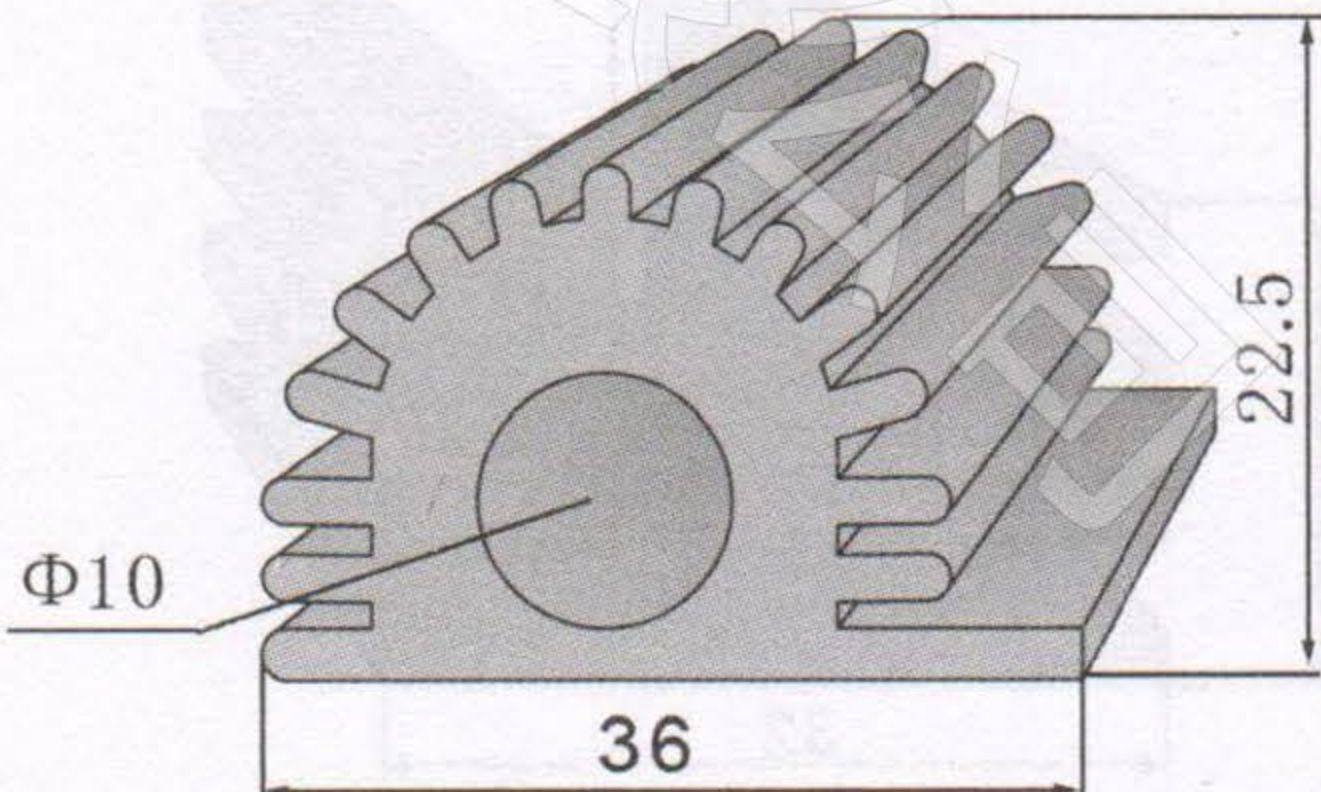
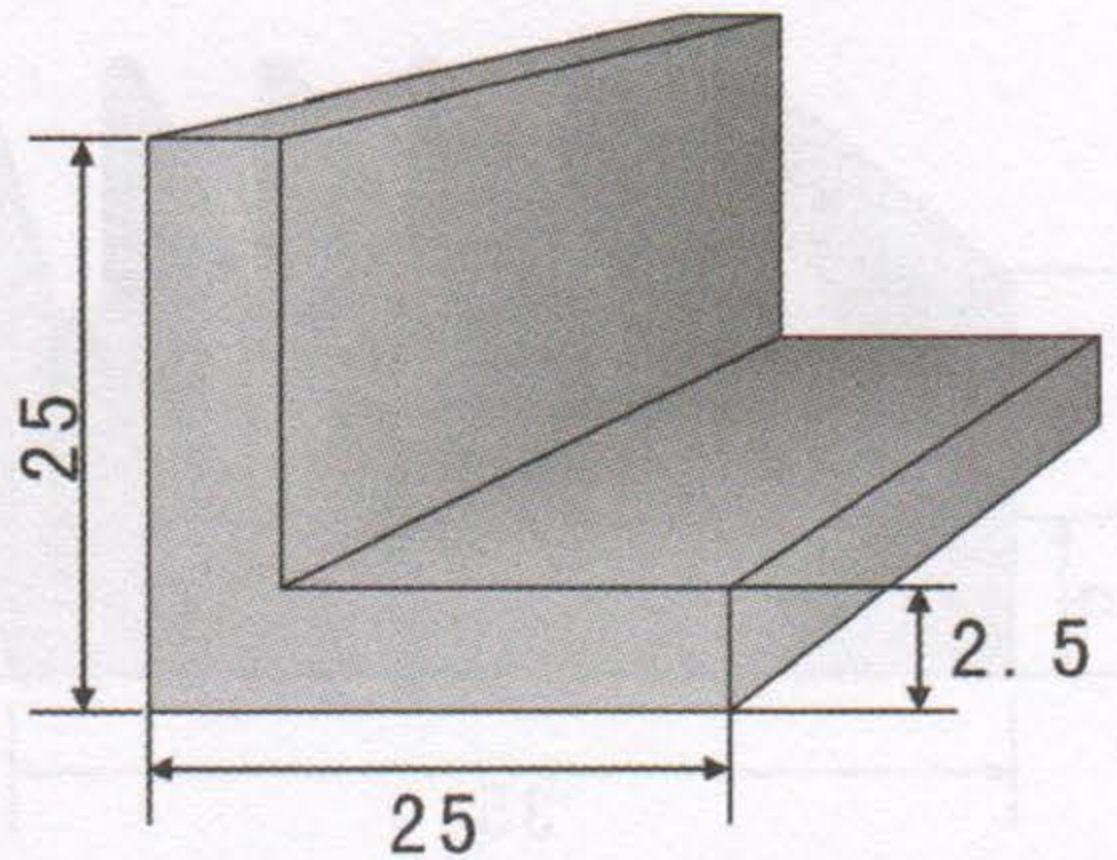
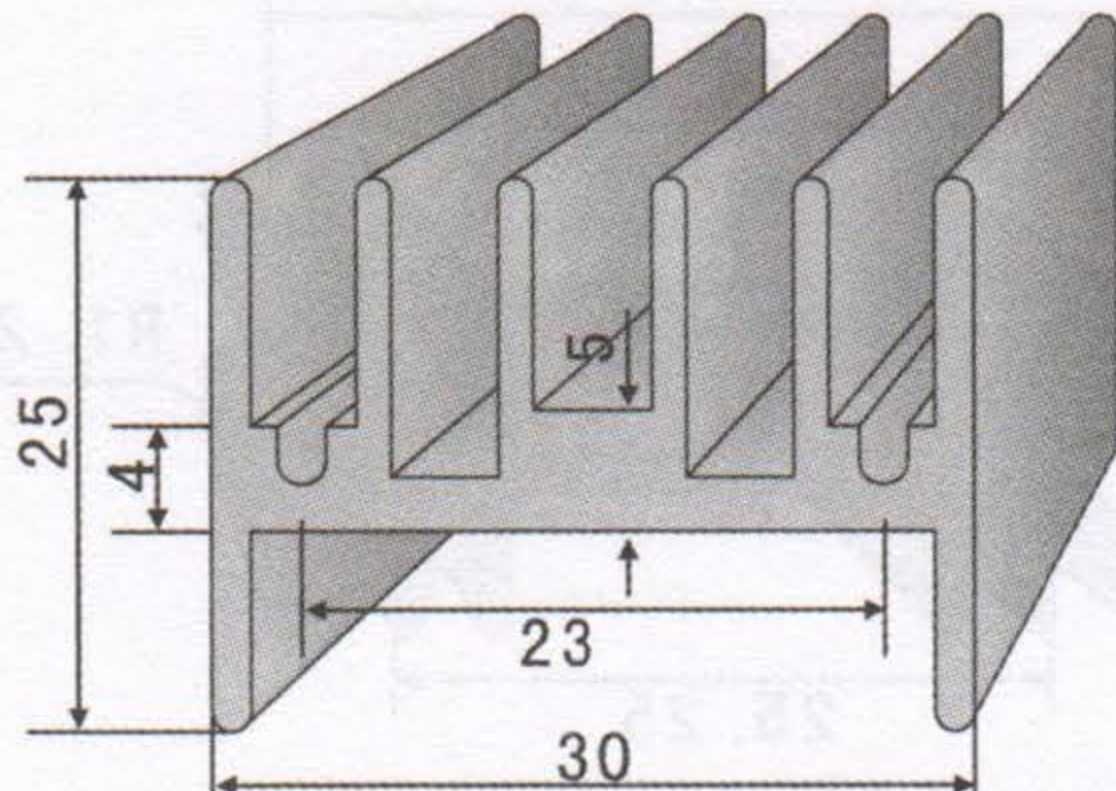
<p>KC-21</p> 	<p>KC-26</p> 
<p>切割长度 (mm) 44 66 88 110 132</p>	<p>切割长度 (mm) 44 66 88 110 132</p>
<p>KC-22</p> 	<p>KC-27</p> 
<p>切割长度 (mm) 44 66 88 110 132</p>	<p>切割长度 (mm) 44 66 88 110 132</p>
<p>KC-23</p> 	<p>KC-28</p> 
<p>切割长度 (mm) 44 66 88 110 132</p>	<p>切割长度 (mm) 44 66 88 110 132</p>
<p>KC-24</p> 	<p>KC-29</p> 
<p>切割长度 (mm) 44 66 88 110 132</p>	<p>切割长度 (mm) 44 66 88 110 132</p>
<p>KC-25</p> 	<p>KC-30</p> 
<p>切割长度 (mm) 44 66 88 110 132</p>	<p>切割长度 (mm) 44 66 88 110 132</p>

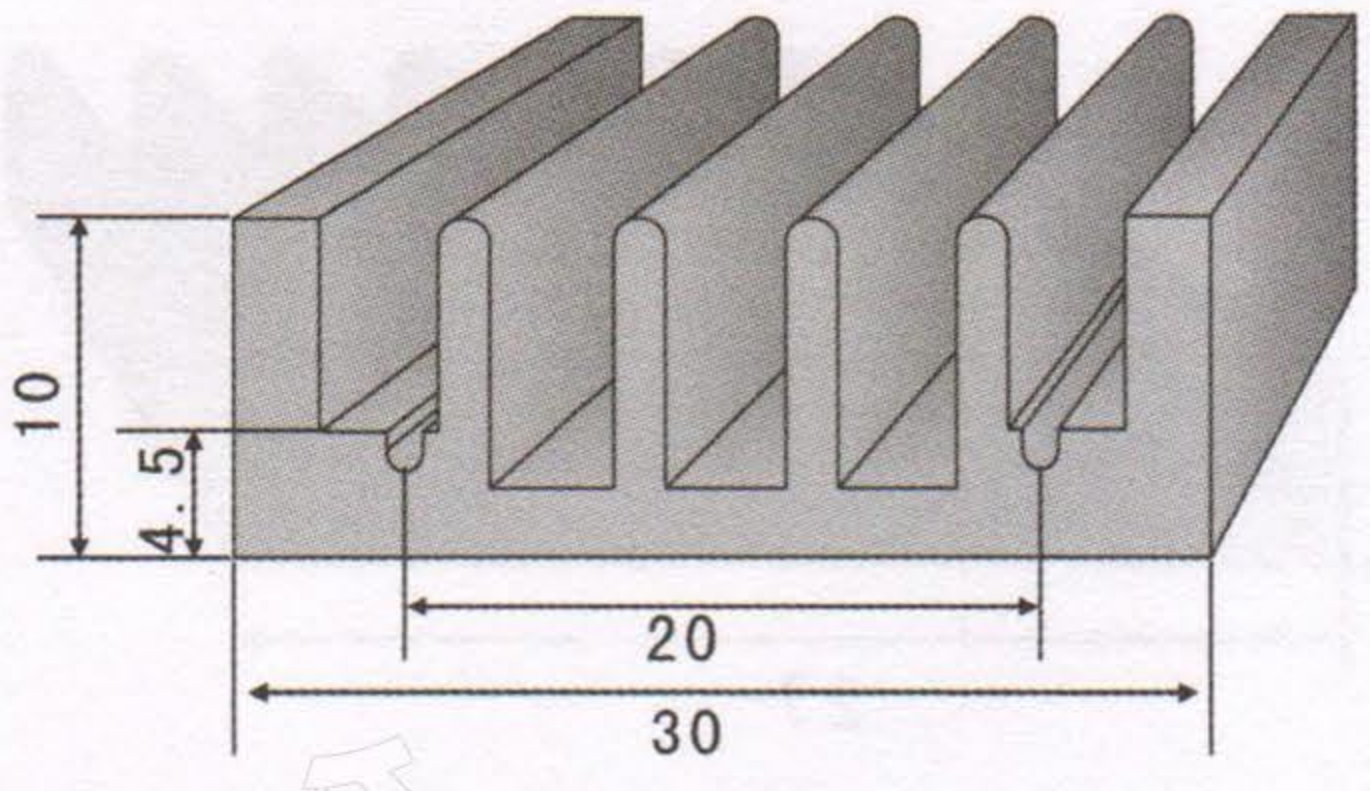
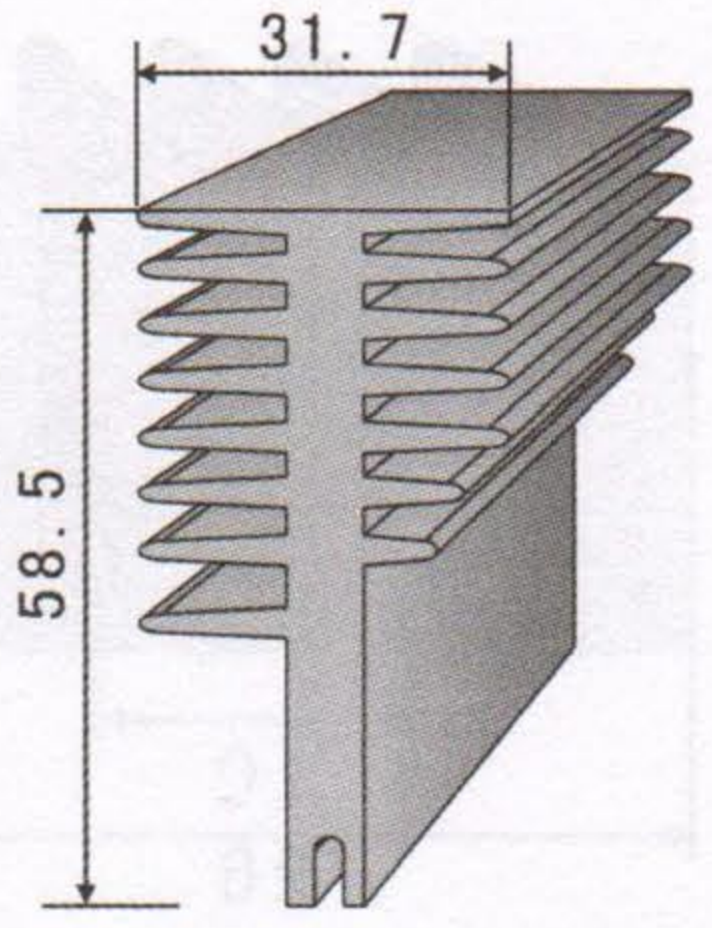
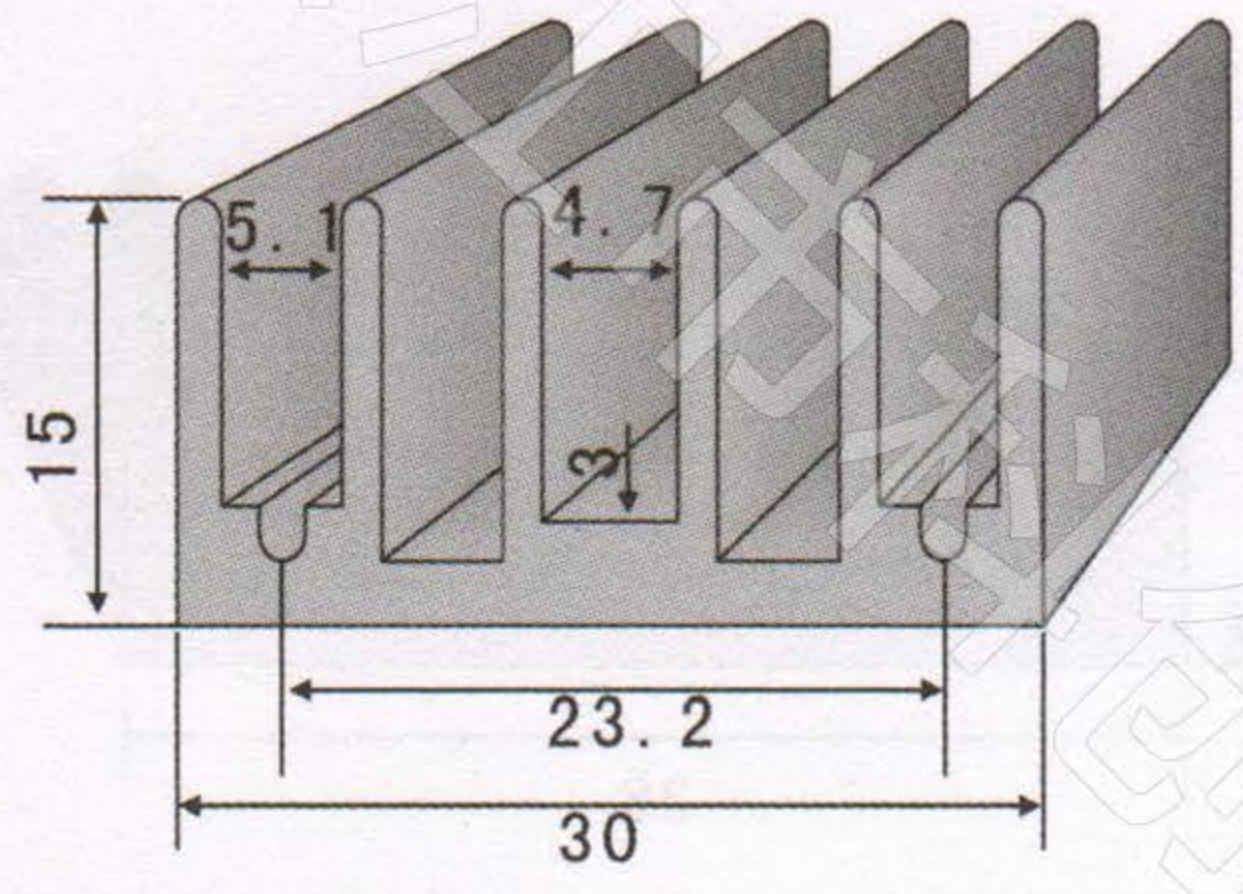
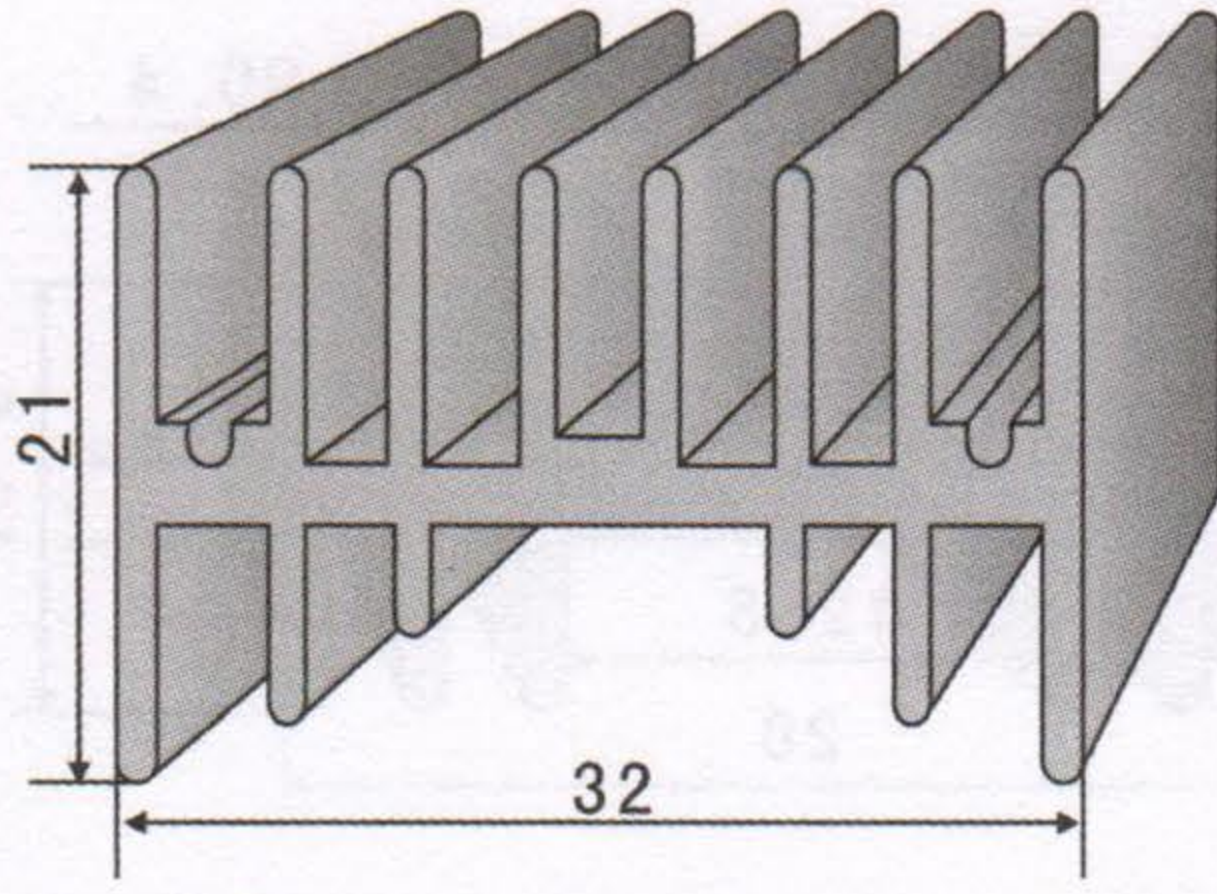
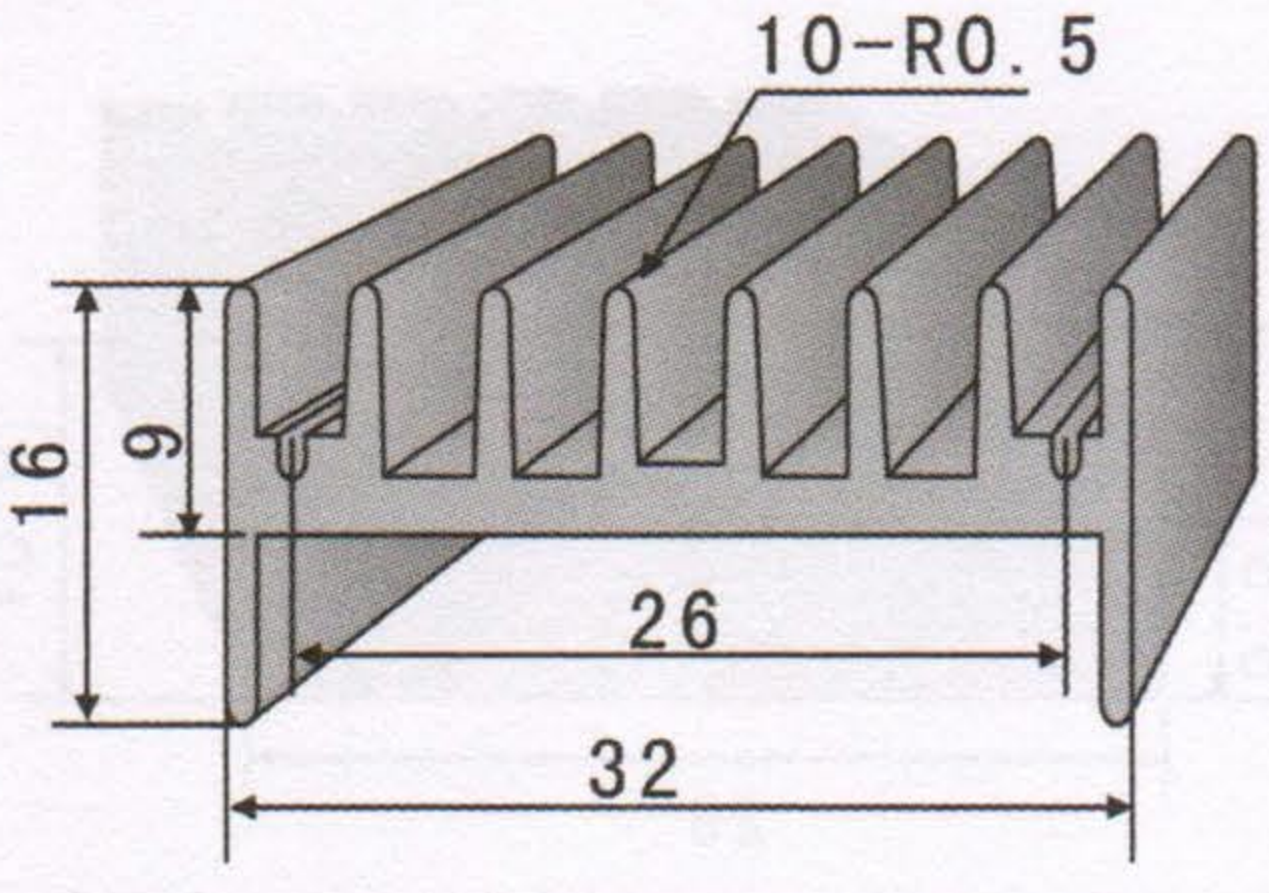
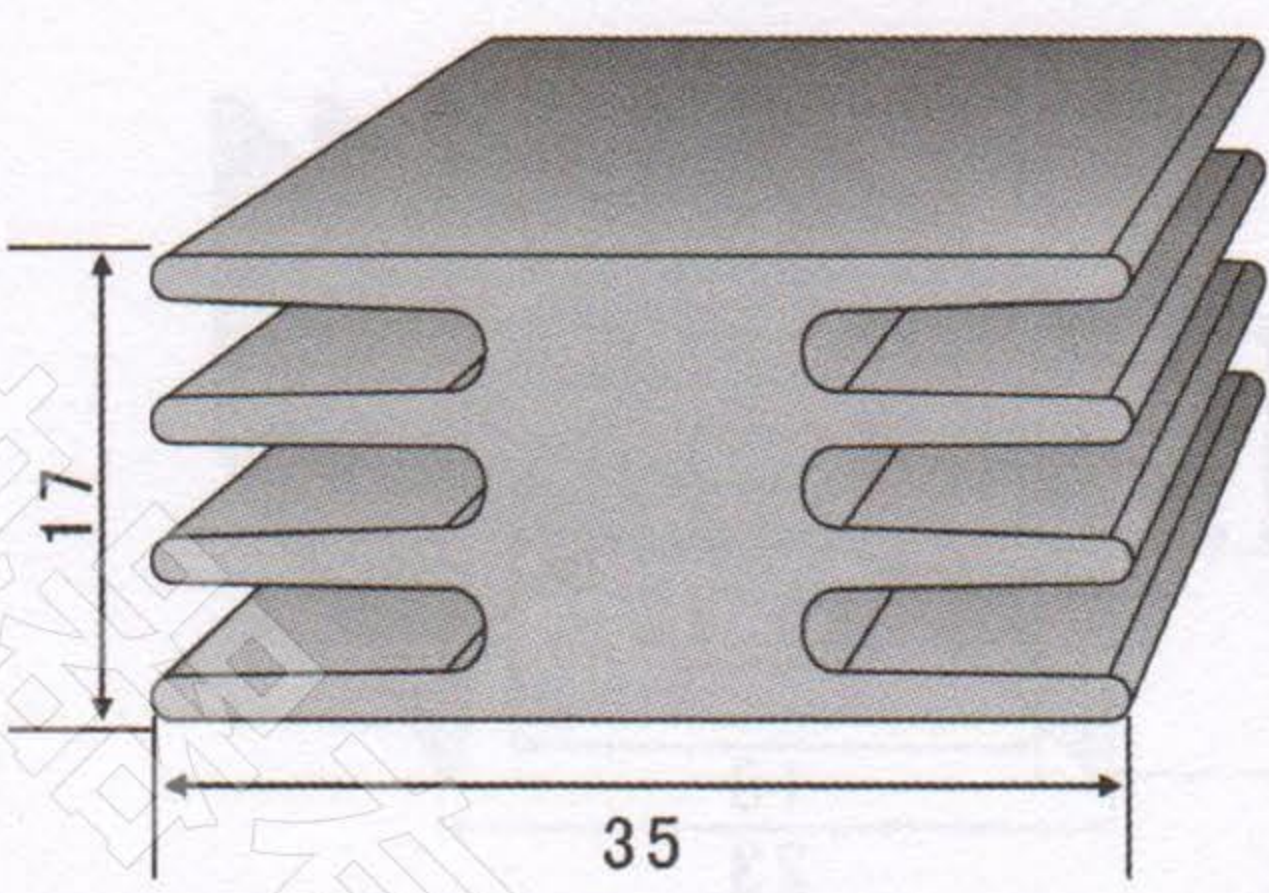
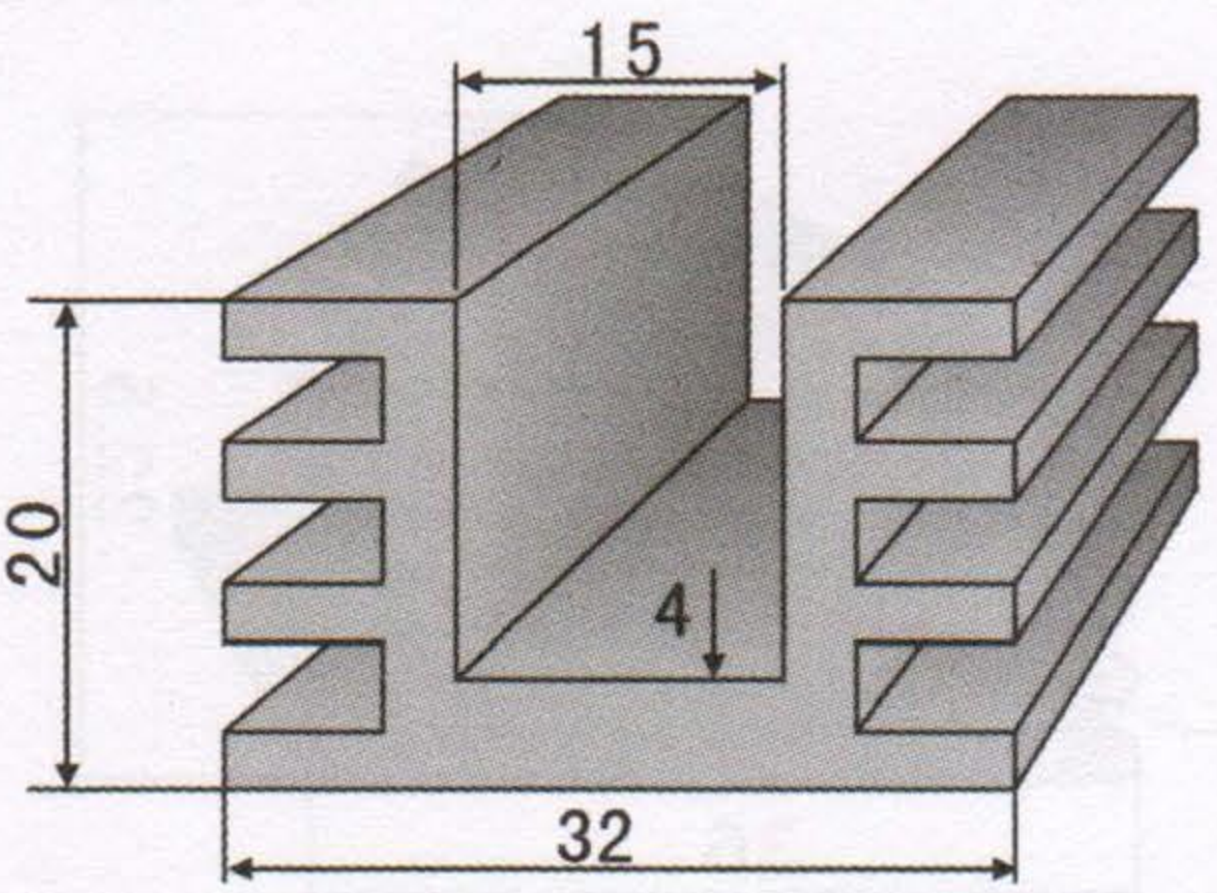
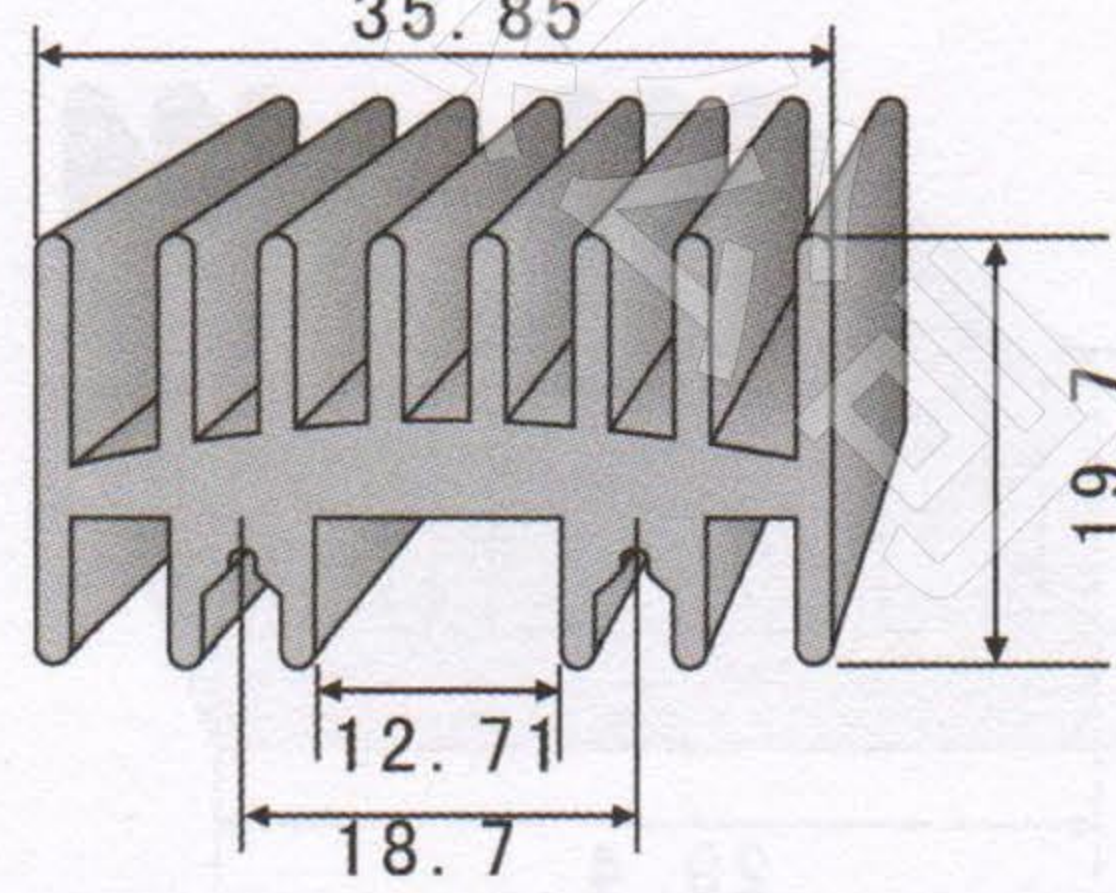
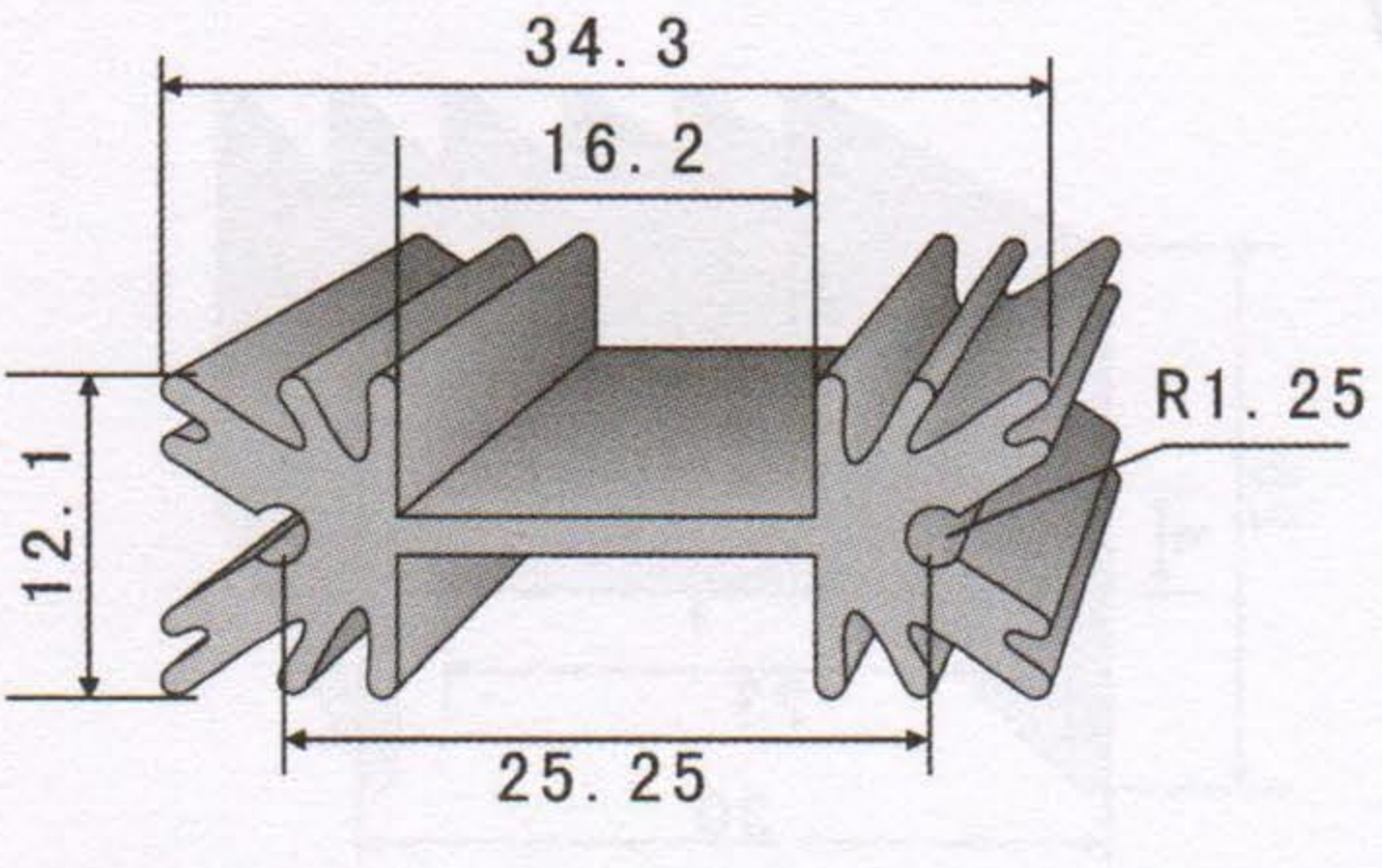
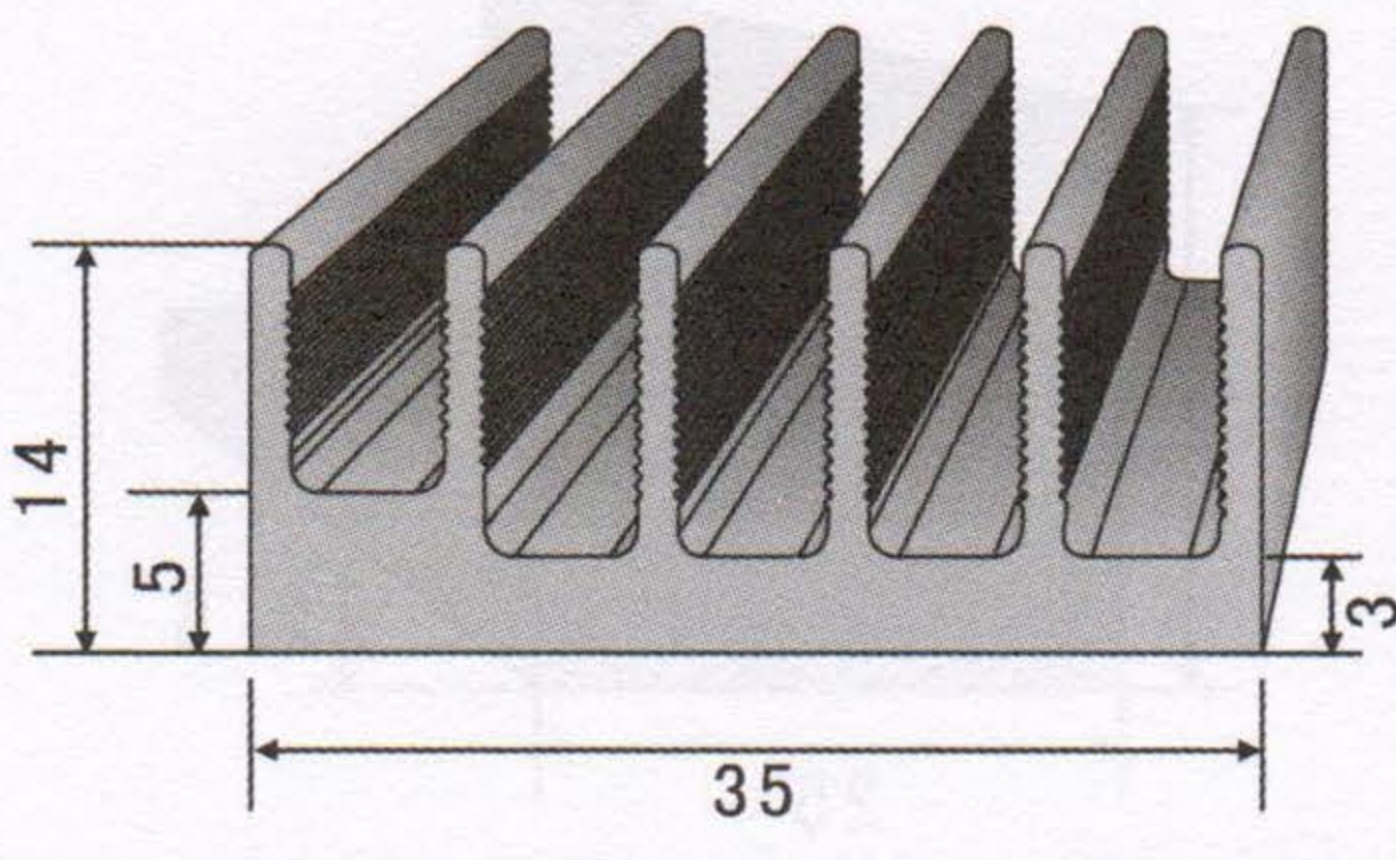
<p>KC-31</p> 	<p>KC-36</p> 
<p>切割长度 (mm) 44 66 88 110 132</p>	<p>切割长度 (mm) 44 66 88 110 132</p>
<p>KC-32</p> 	<p>KC-37</p> 
<p>切割长度 (mm) 44 66 88 110 132</p>	<p>切割长度 (mm) 44 66 88 110 132</p>
<p>KC-33</p> 	<p>KC-38</p> 
<p>切割长度 (mm) 44 66 88 110 132</p>	<p>切割长度 (mm) 44 66 88 110 132</p>
<p>KC-34</p> 	<p>KC-39</p> 
<p>切割长度 (mm) 44 66 88 110 132</p>	<p>切割长度 (mm) 44 66 88 110 132</p>
<p>KC-35</p> 	<p>KC-40</p> 
<p>切割长度 (mm) 44 66 88 110 132</p>	<p>切割长度 (mm) 44 66 88 110 132</p>

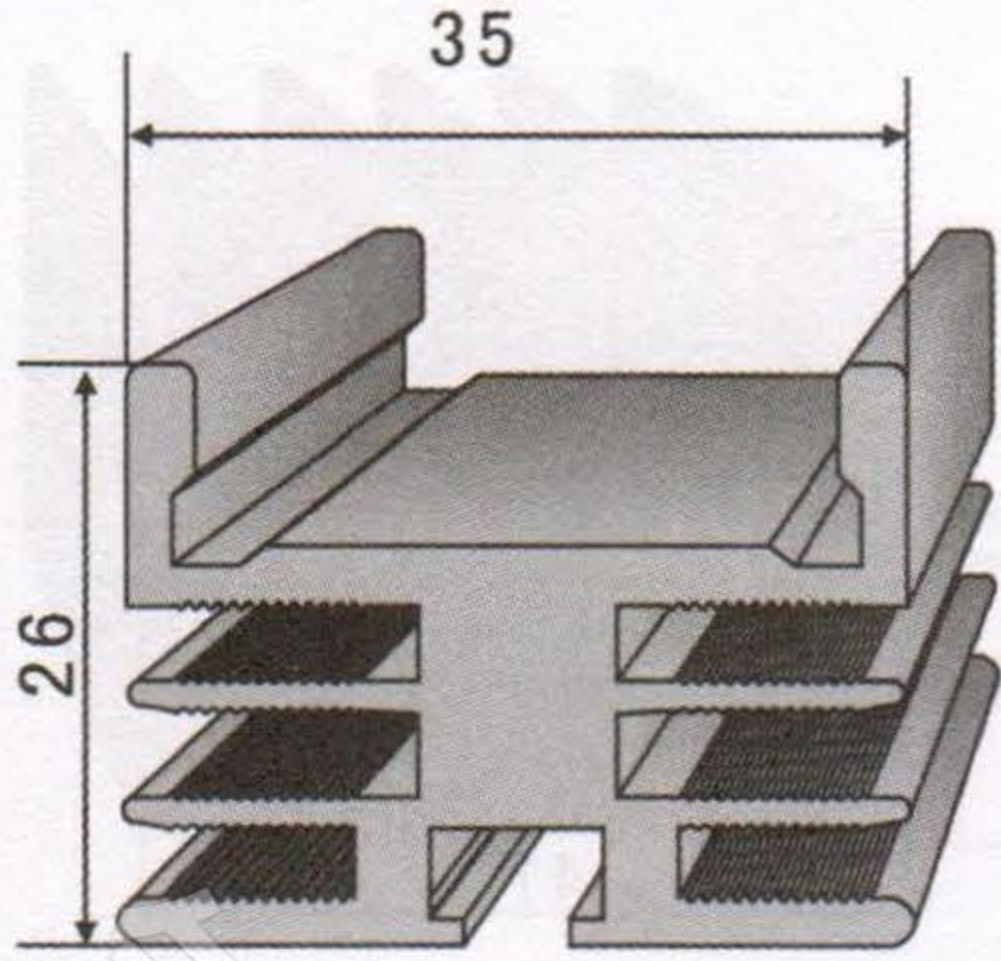
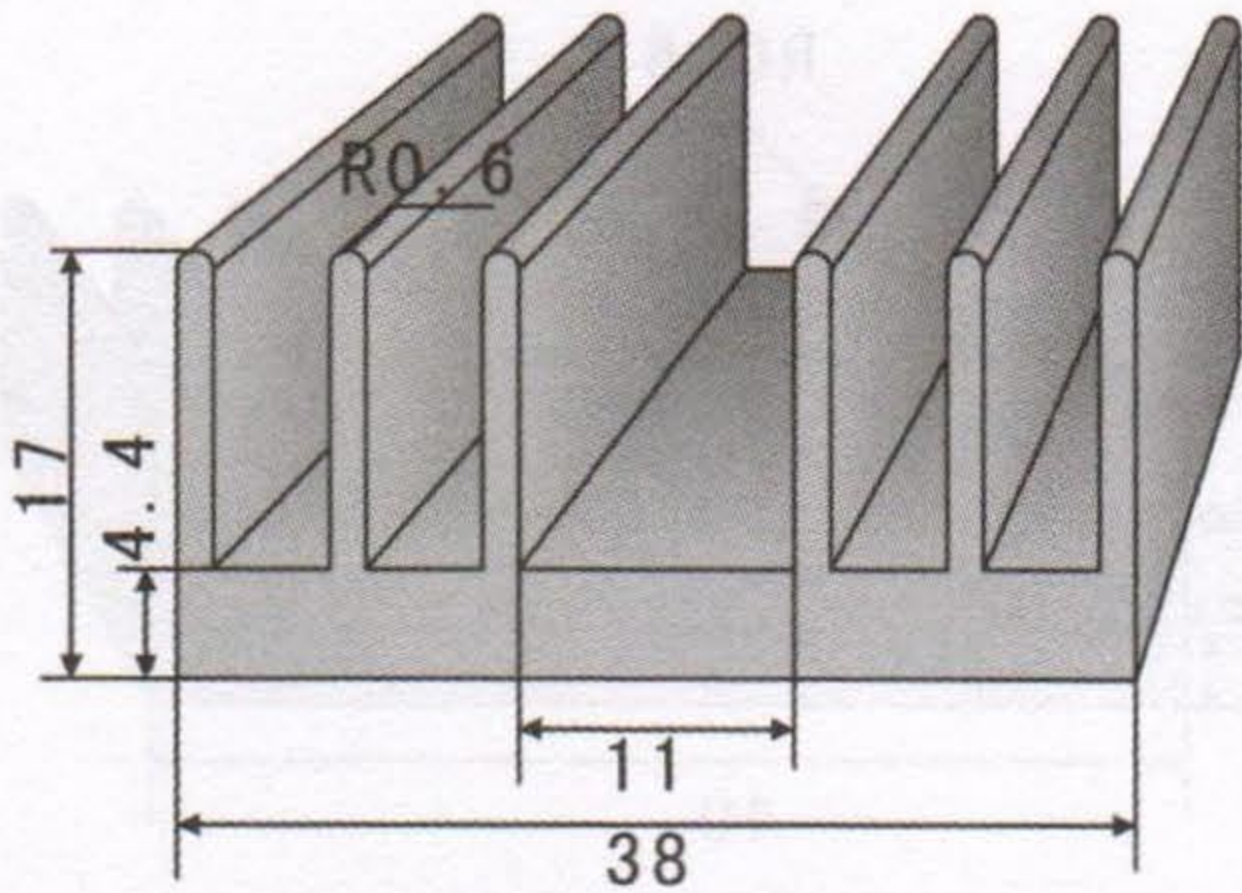
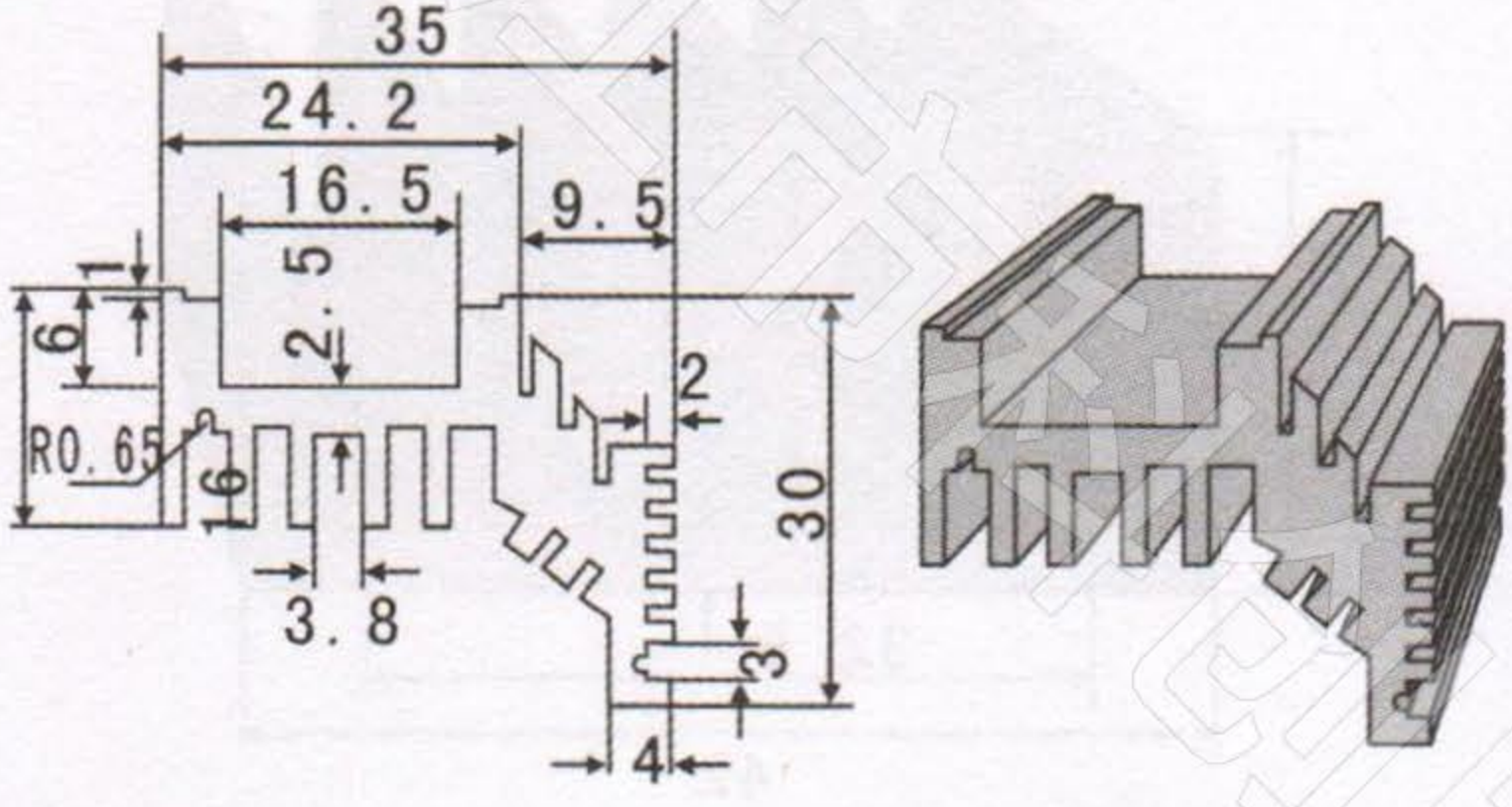
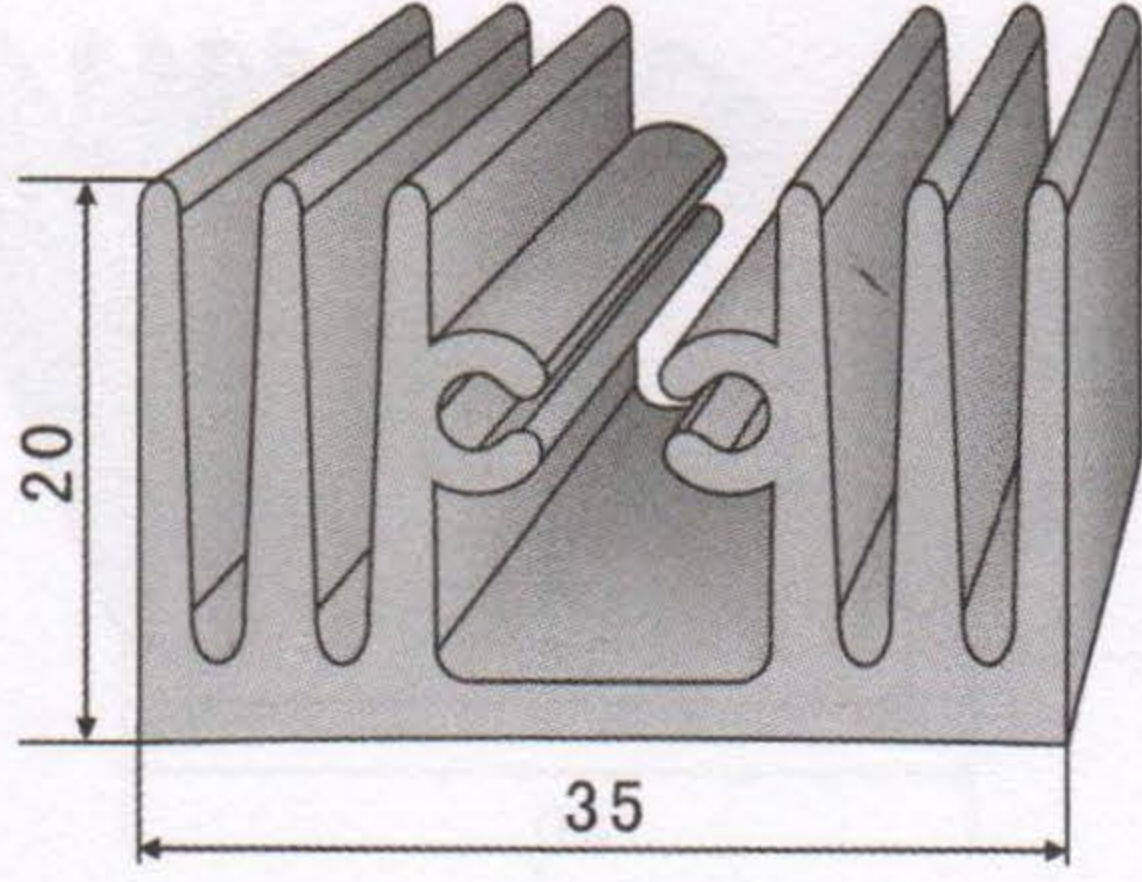
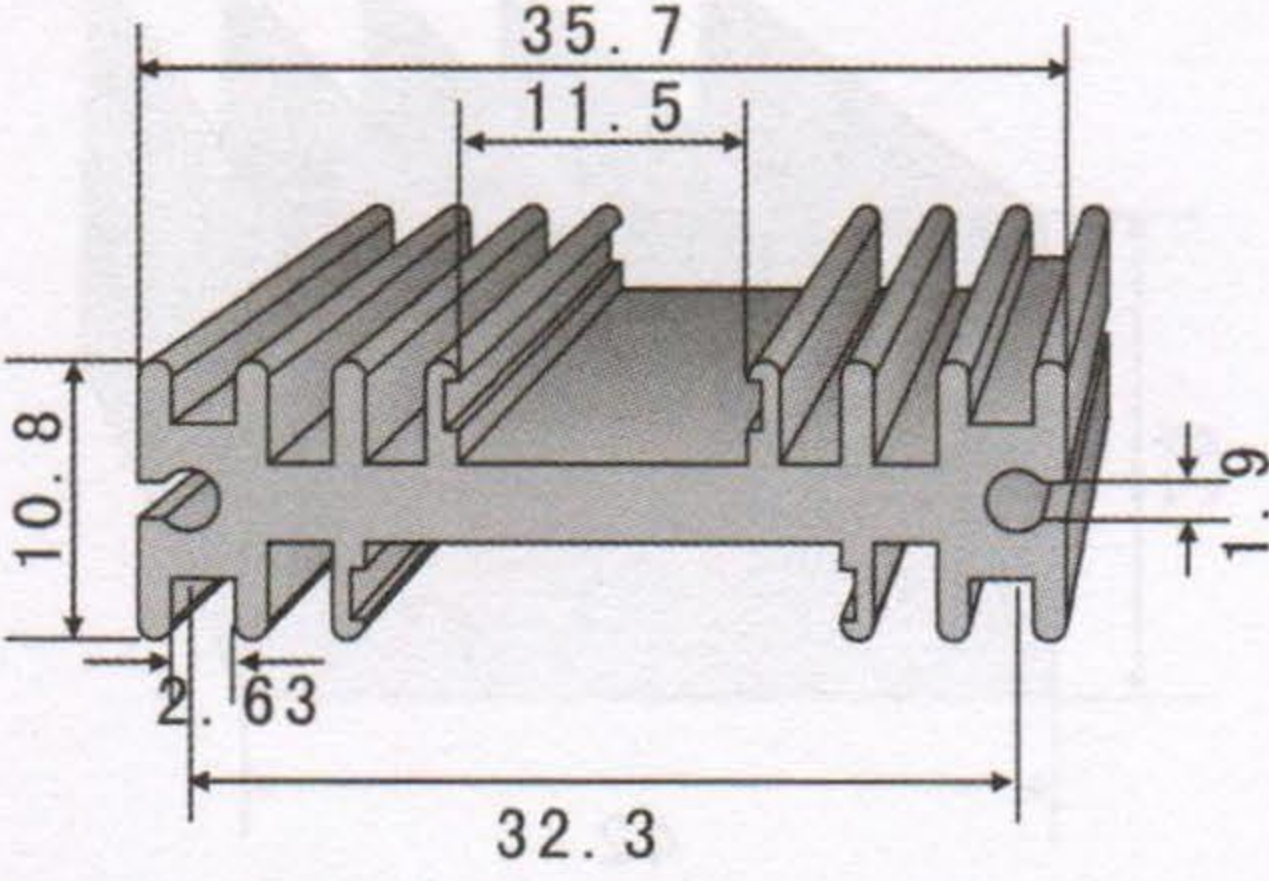
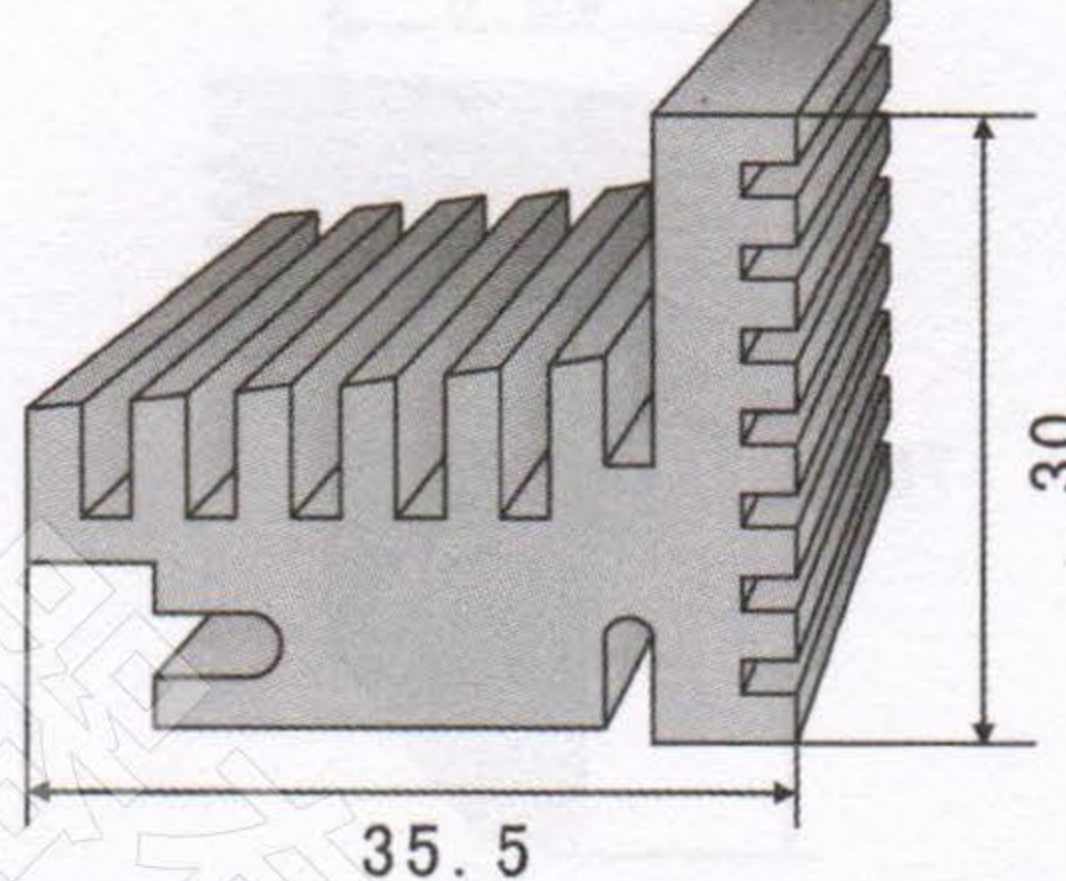
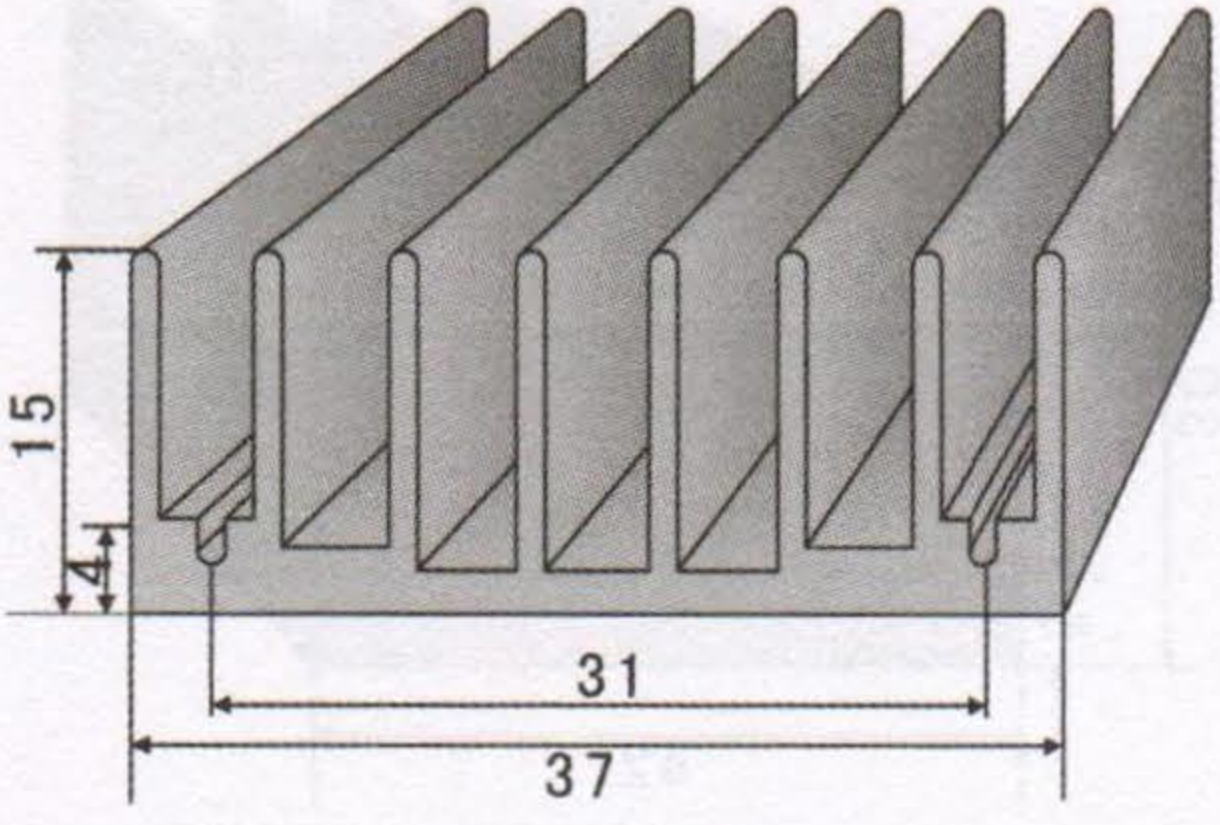
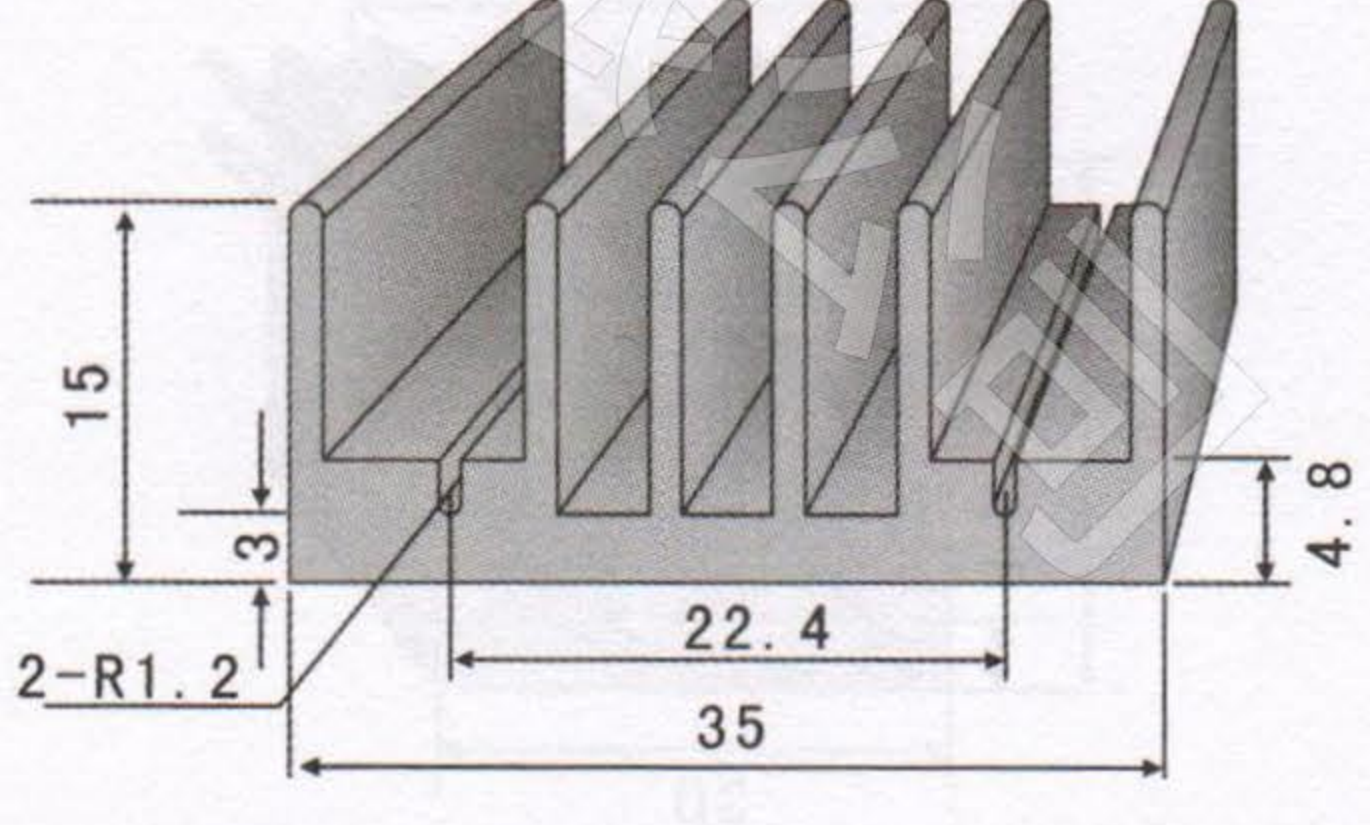
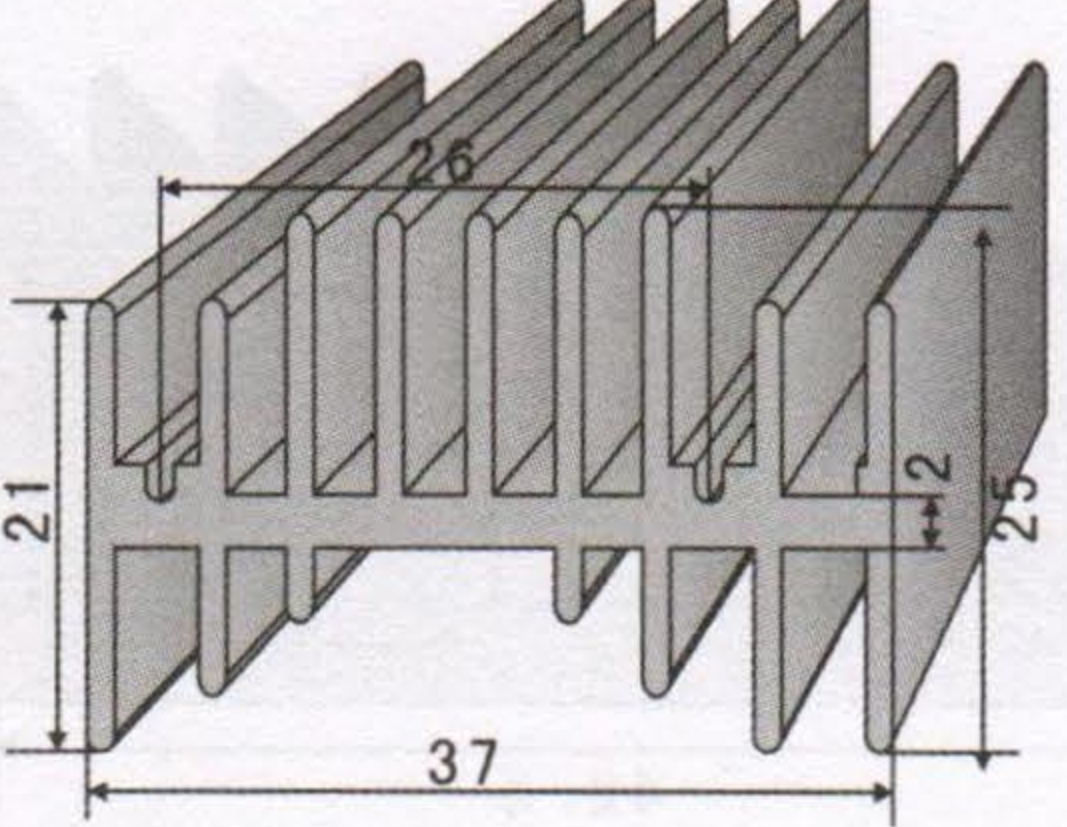
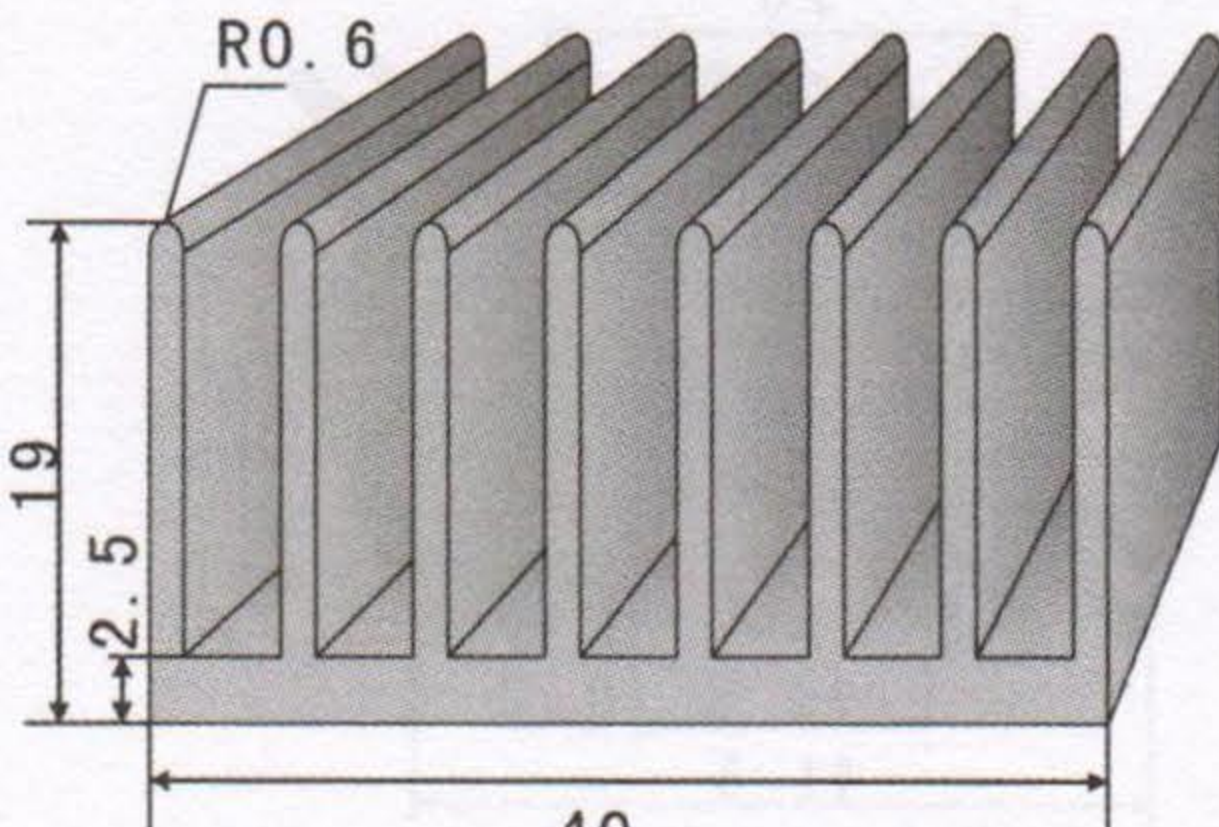
<p>KC-41</p> 	<p>KC-46</p> 
<p>切割长度 (mm) 44 66 88 110 132</p>	<p>切割长度 (mm) 44 66 88 110 132</p>
<p>KC-42</p> 	<p>KC-47</p> 
<p>切割长度 (mm) 44 66 88 110 132</p>	<p>切割长度 (mm) 44 66 88 110 132</p>
<p>KC-43</p> 	<p>KC-48</p> 
<p>切割长度 (mm) 44 66 88 110 132</p>	<p>切割长度 (mm) 44 66 88 110 132</p>
<p>KC-44</p> 	<p>KC-49</p> 
<p>切割长度 (mm) 44 66 88 110 132</p>	<p>切割长度 (mm) 44 66 88 110 132</p>
<p>KC-45</p> 	<p>KC-50</p> 
<p>切割长度 (mm) 44 66 88 110 132</p>	<p>切割长度 (mm) 44 66 88 110 132</p>

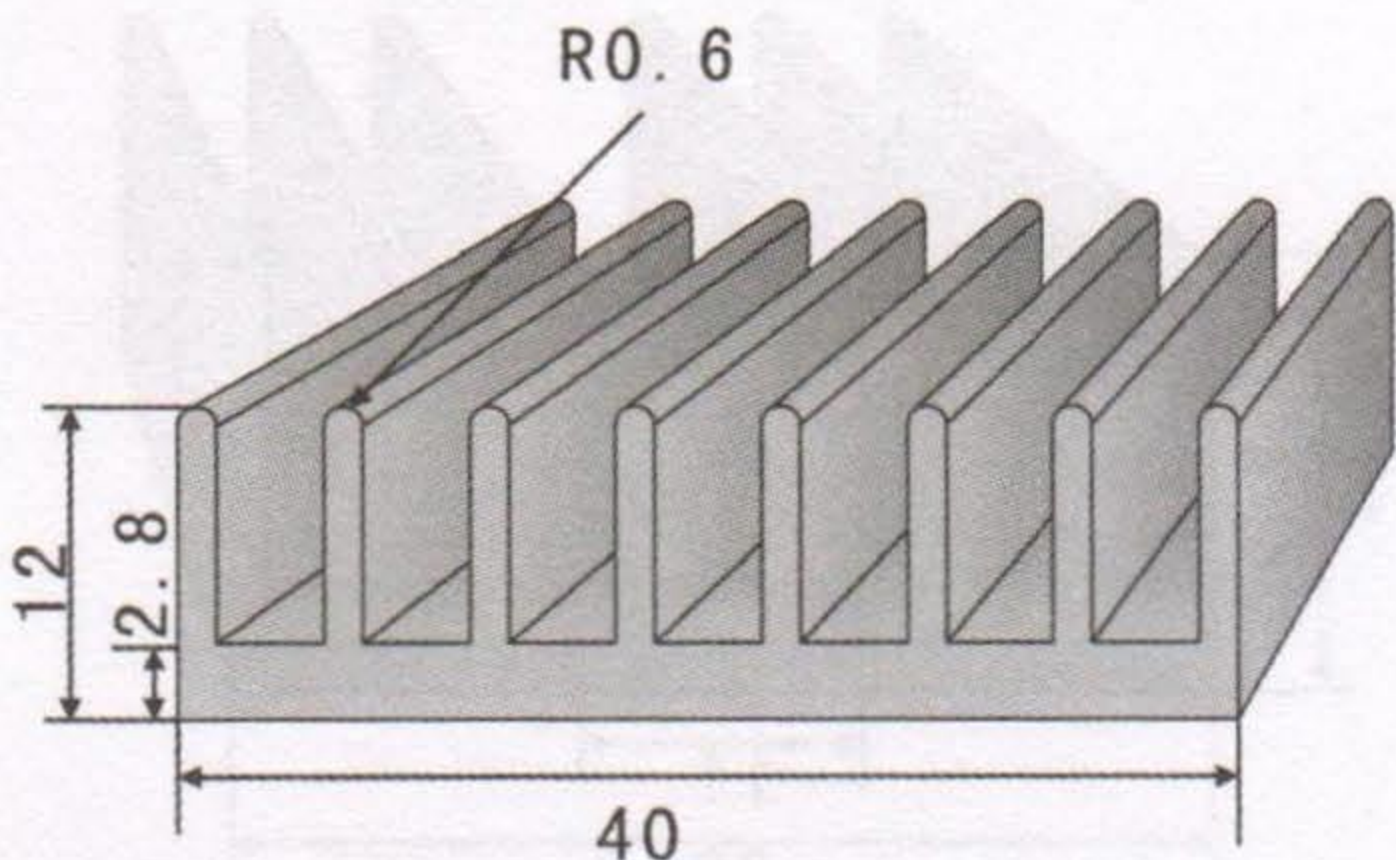
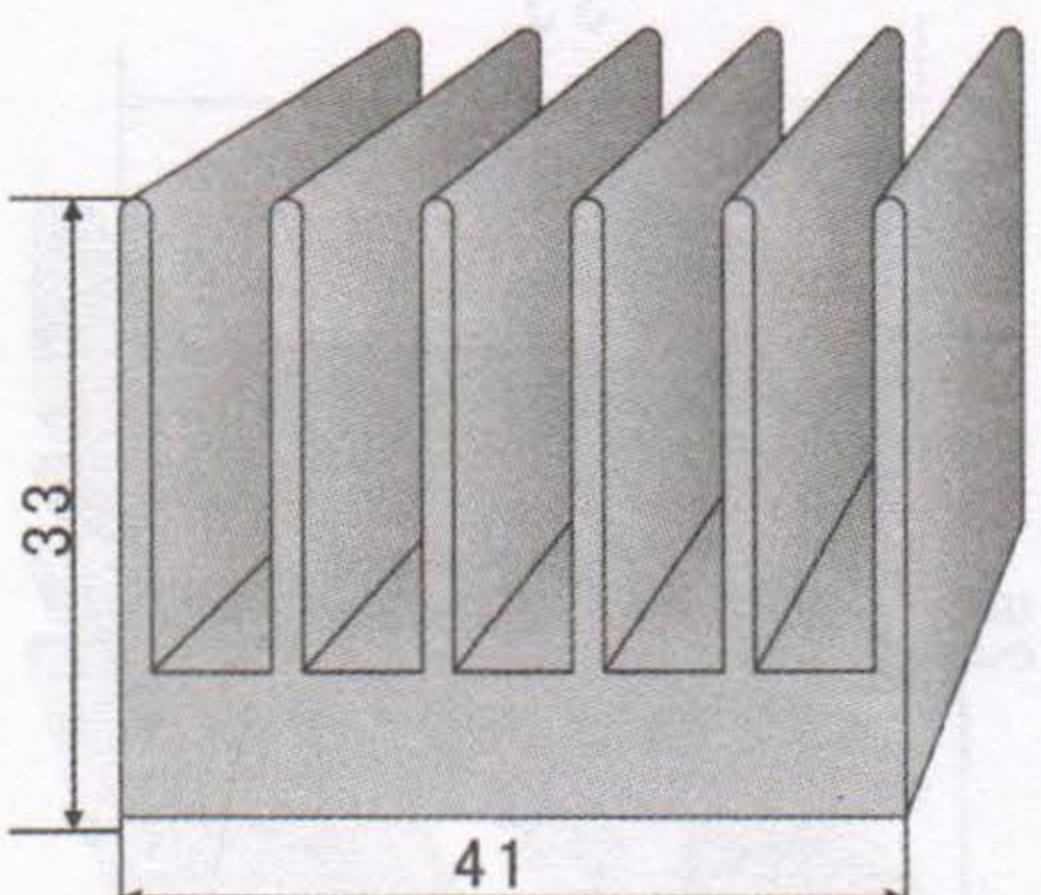
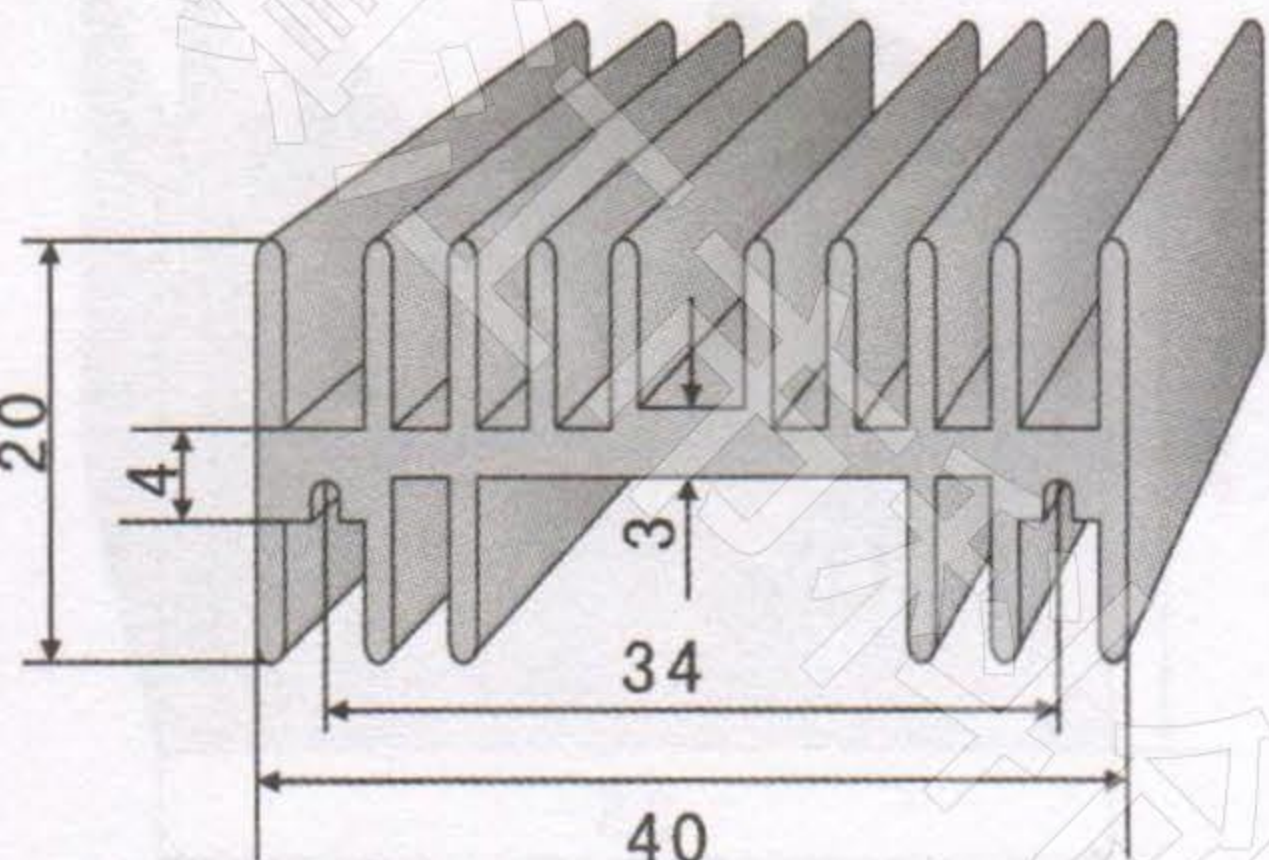
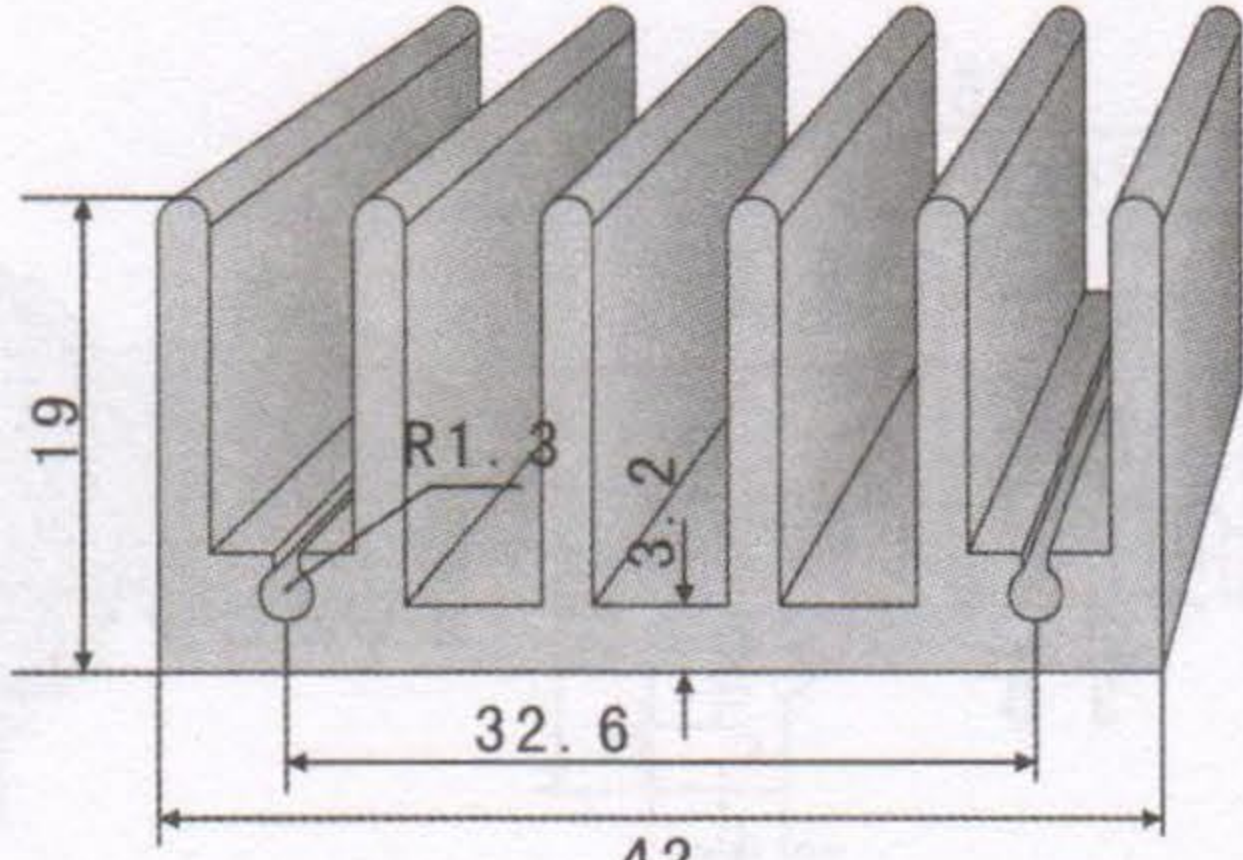
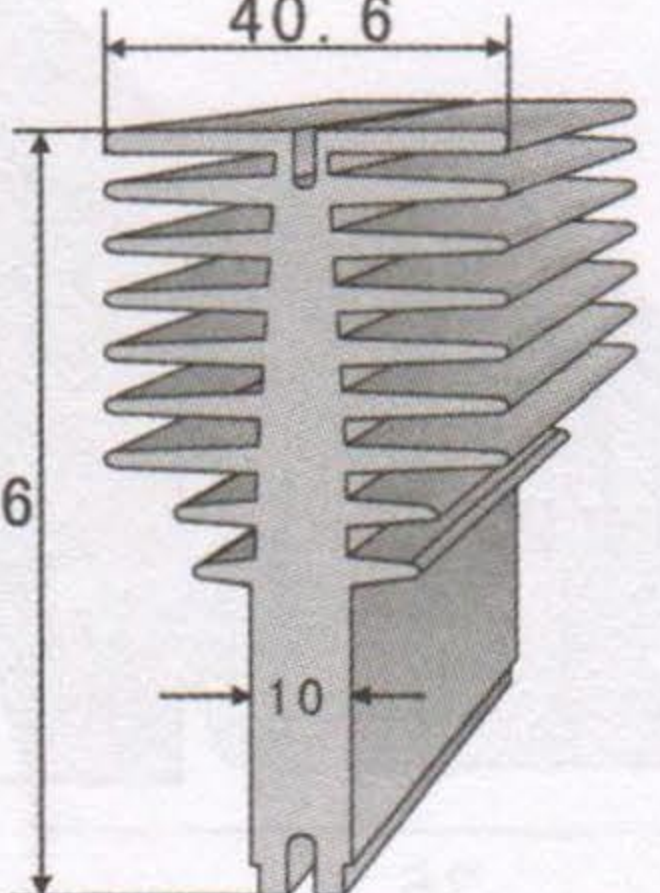
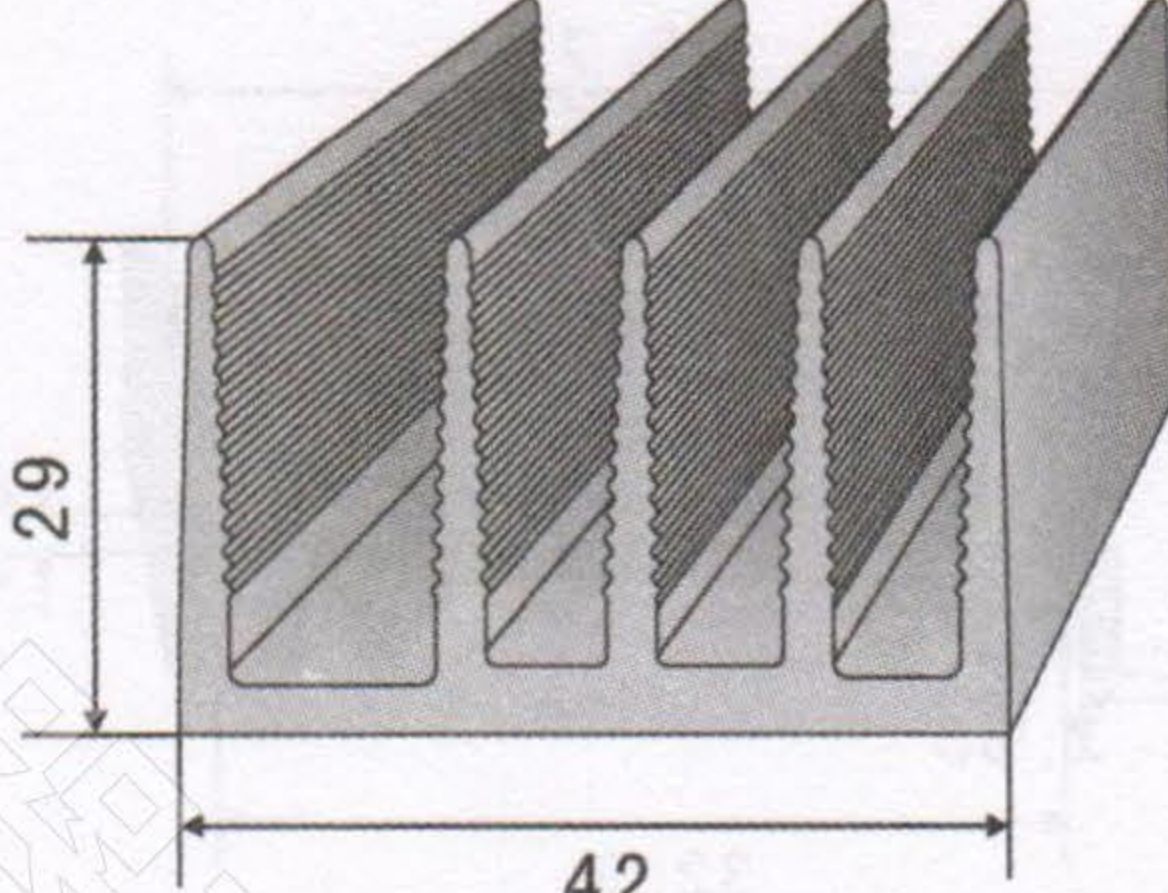
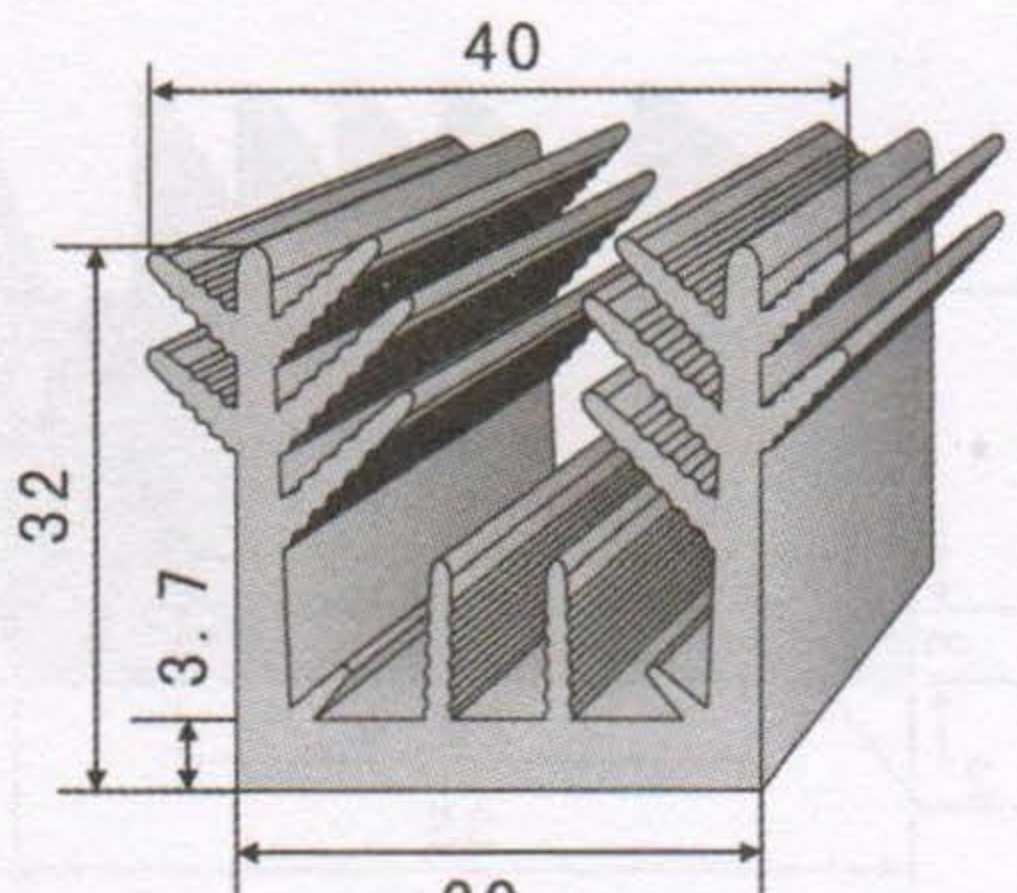
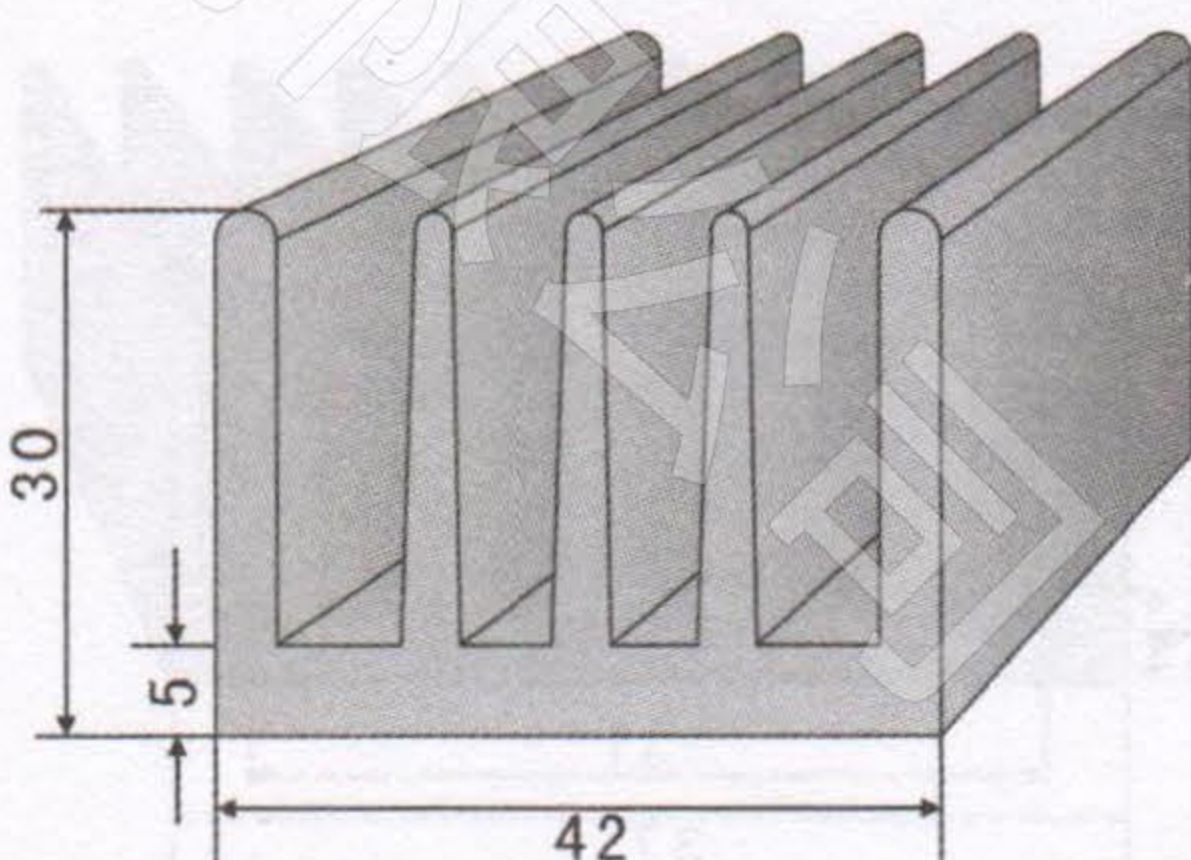
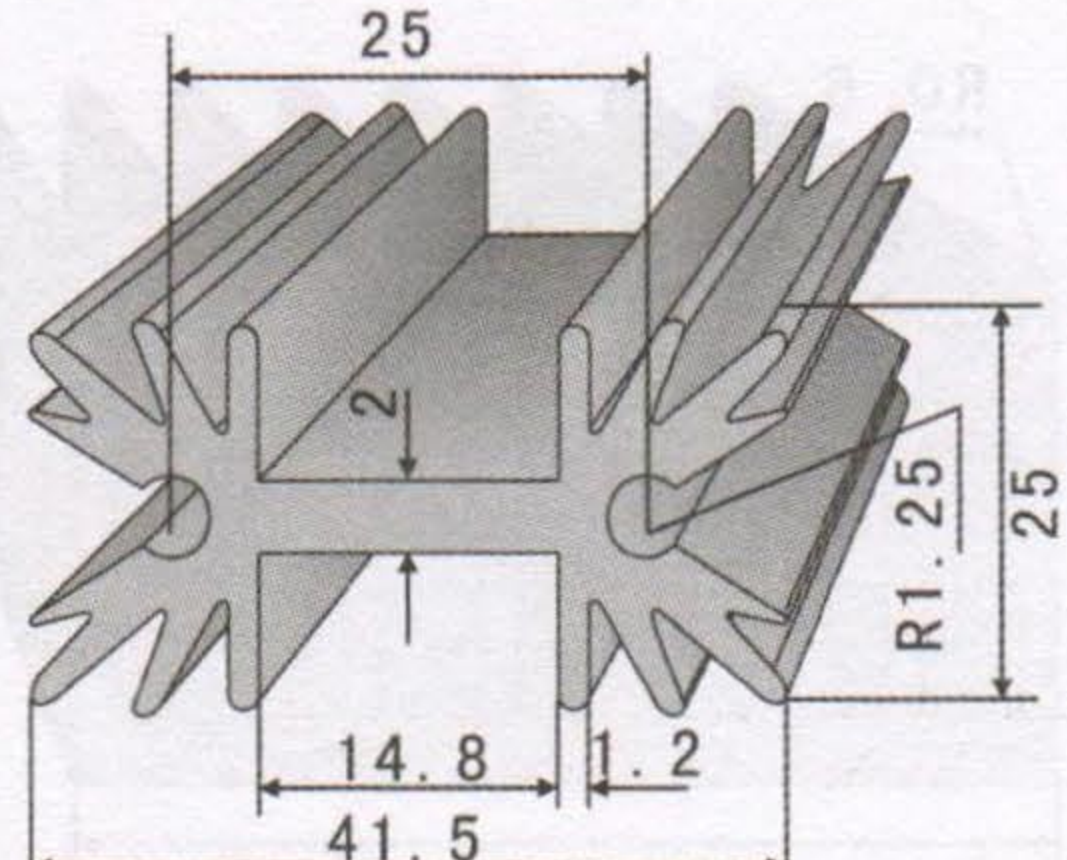
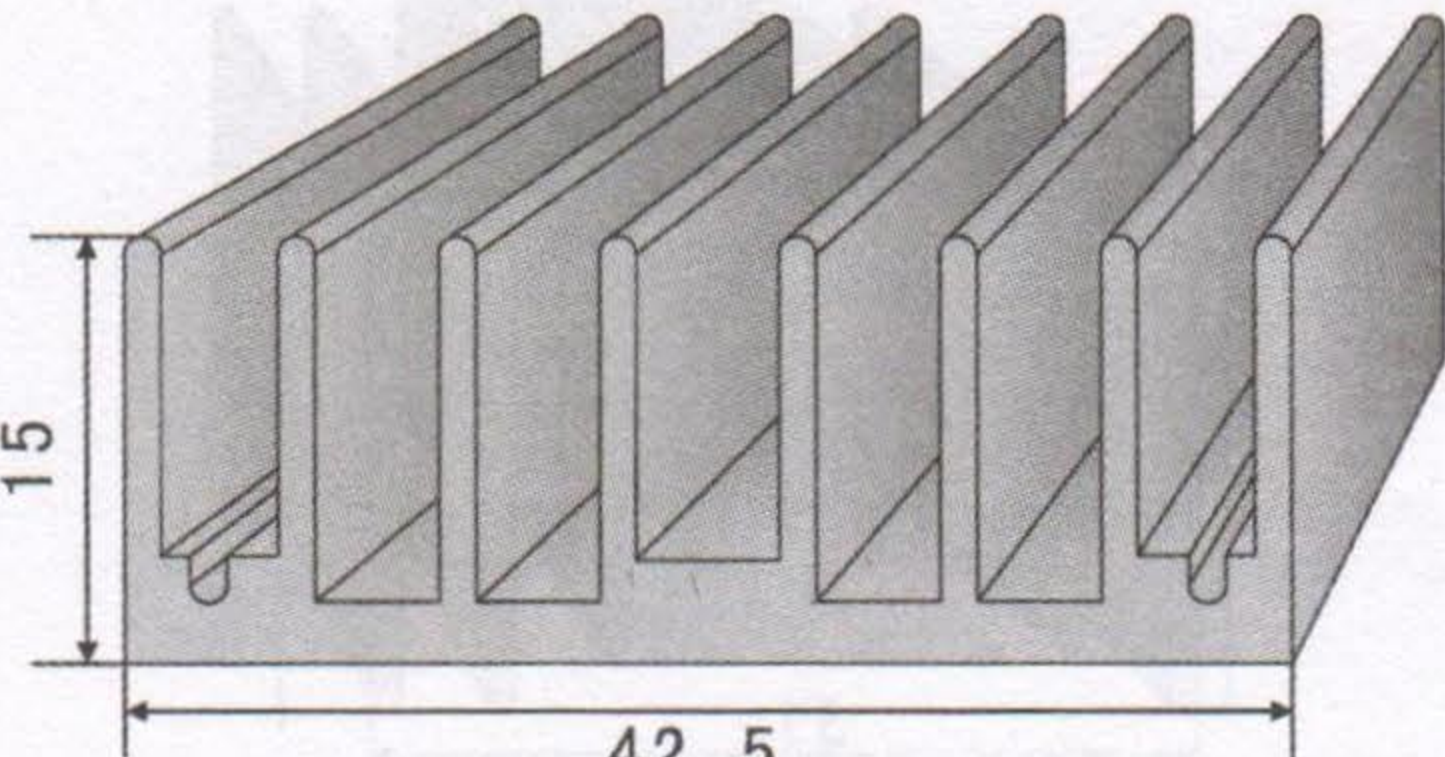
<p>KC-51</p> 	<p>KC-56</p> 
<p>切割长度 (mm) 44 66 88 110 132</p>	<p>切割长度 (mm) 44 66 88 110 132</p>
<p>KC-52</p> 	<p>KC-57</p> 
<p>切割长度 (mm) 44 66 88 110 132</p>	<p>切割长度 (mm) 44 66 88 110 132</p>
<p>KC-53</p> 	<p>KC-58</p> 
<p>切割长度 (mm) 44 66 88 110 132</p>	<p>切割长度 (mm) 44 66 88 110 132</p>
<p>KC-54</p> 	<p>KC-59</p> 
<p>切割长度 (mm) 44 66 88 110 132</p>	<p>切割长度 (mm) 44 66 88 110 132</p>
<p>KC-55</p> 	<p>KC-60</p> 
<p>切割长度 (mm) 44 66 88 110 132</p>	<p>切割长度 (mm) 44 66 88 110 132</p>

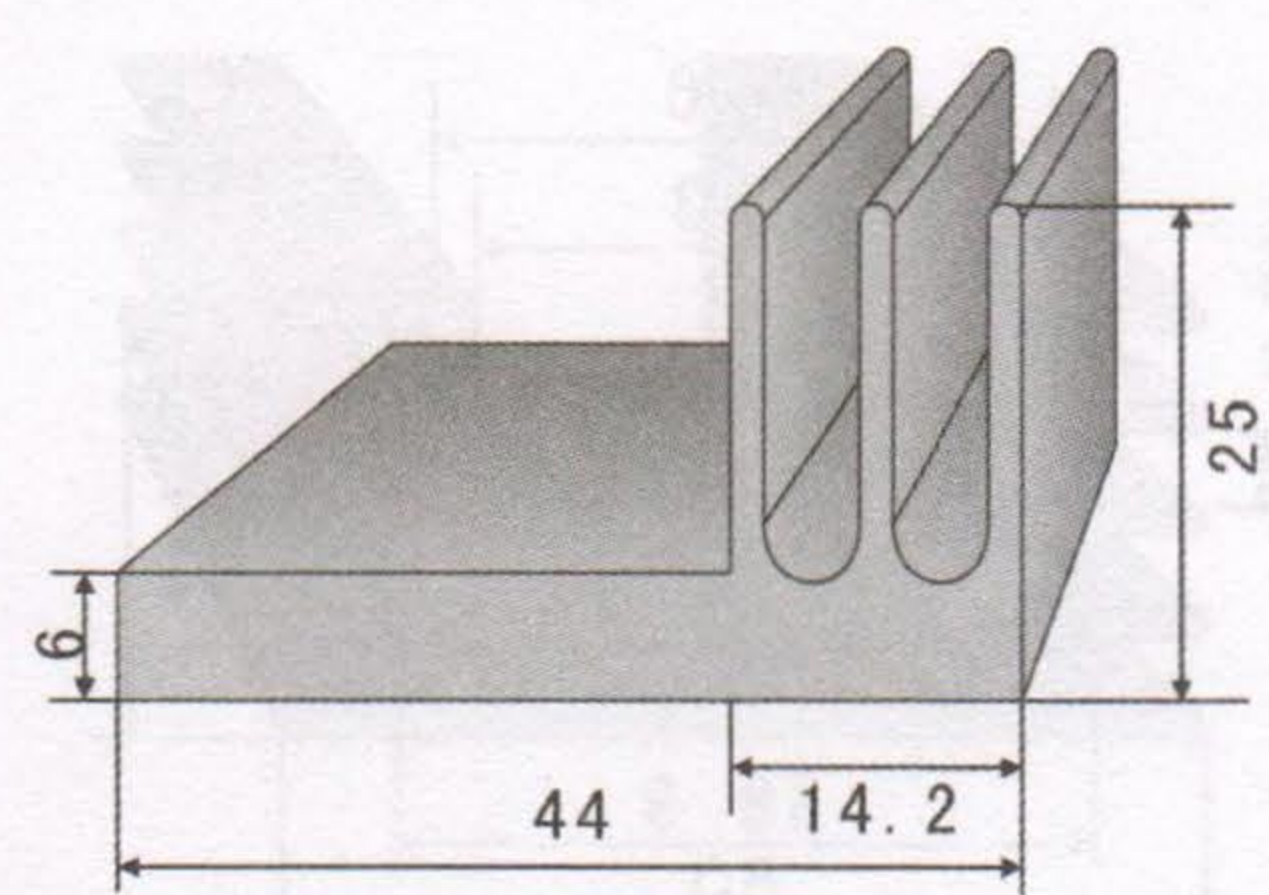
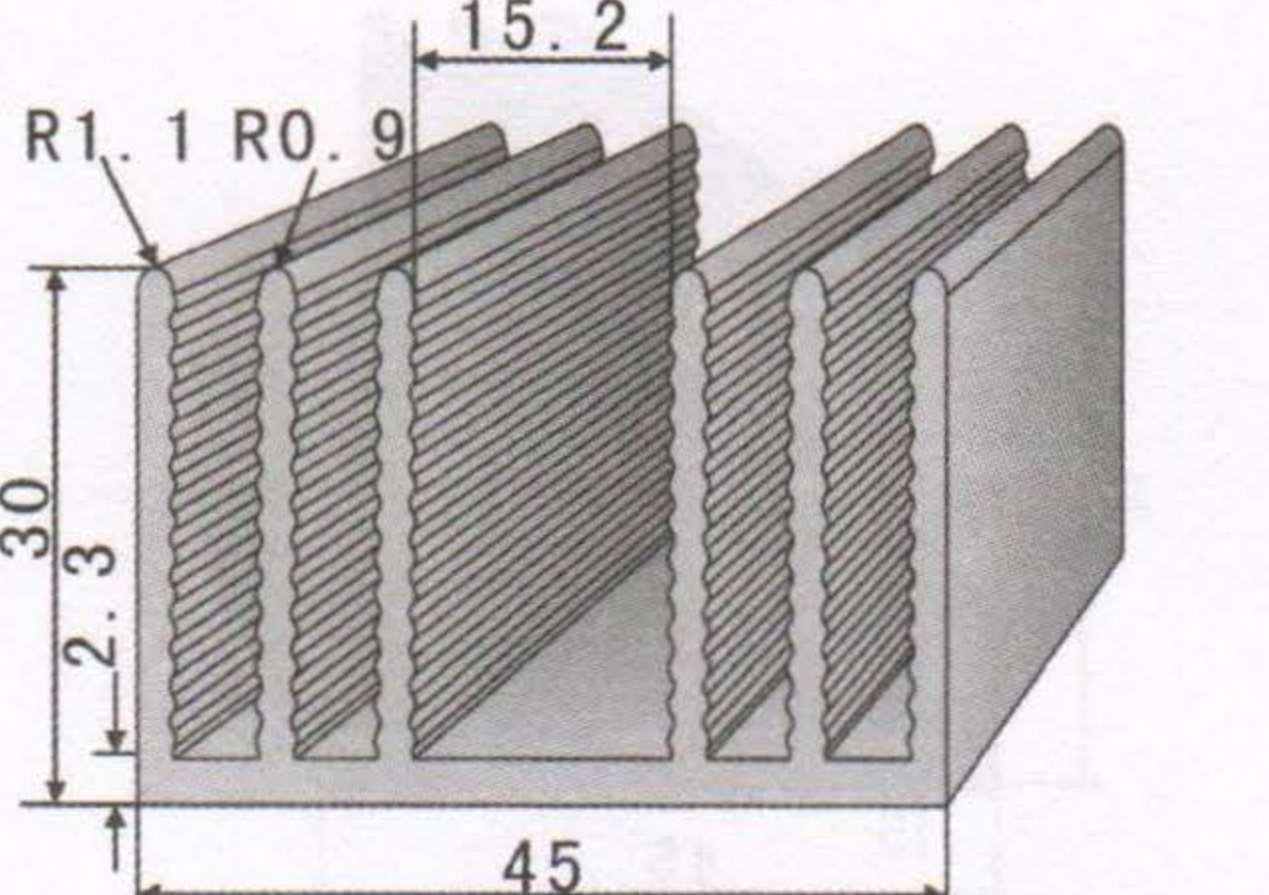
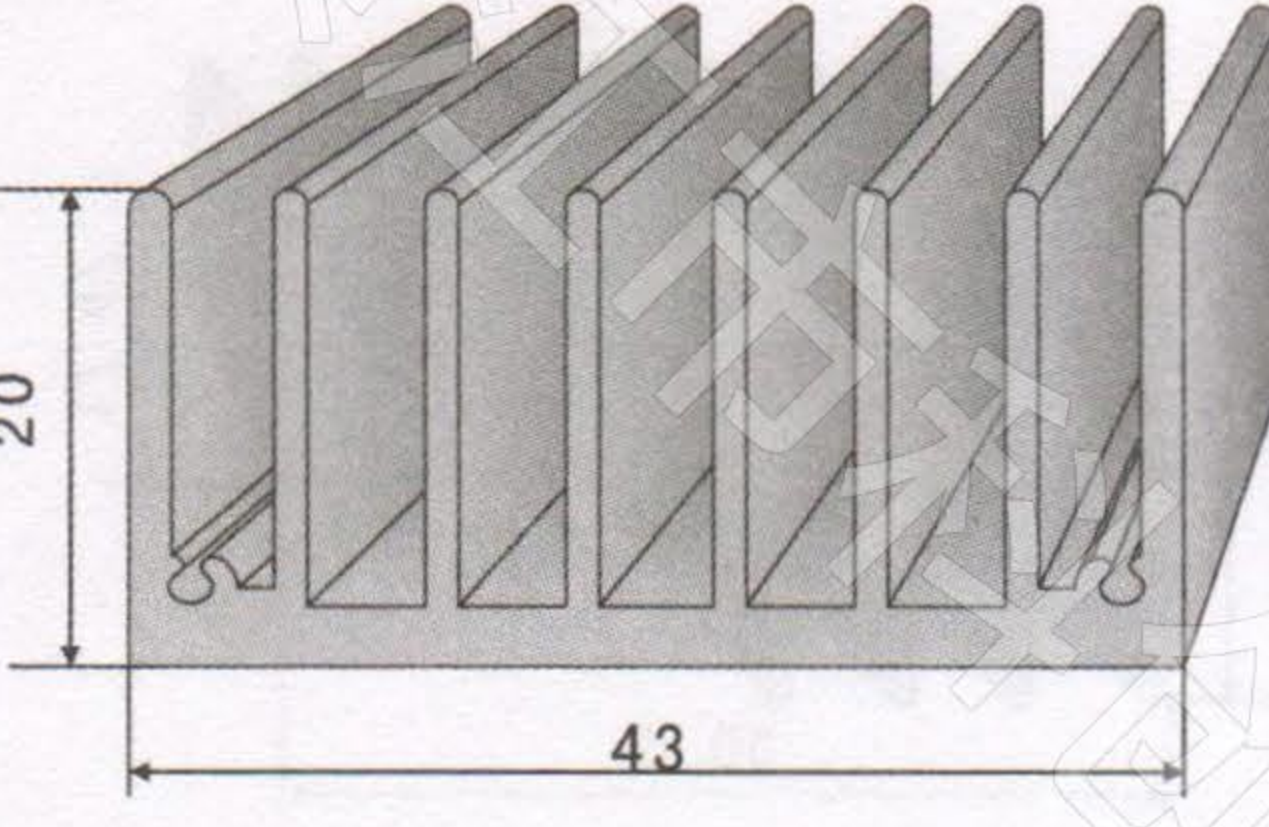
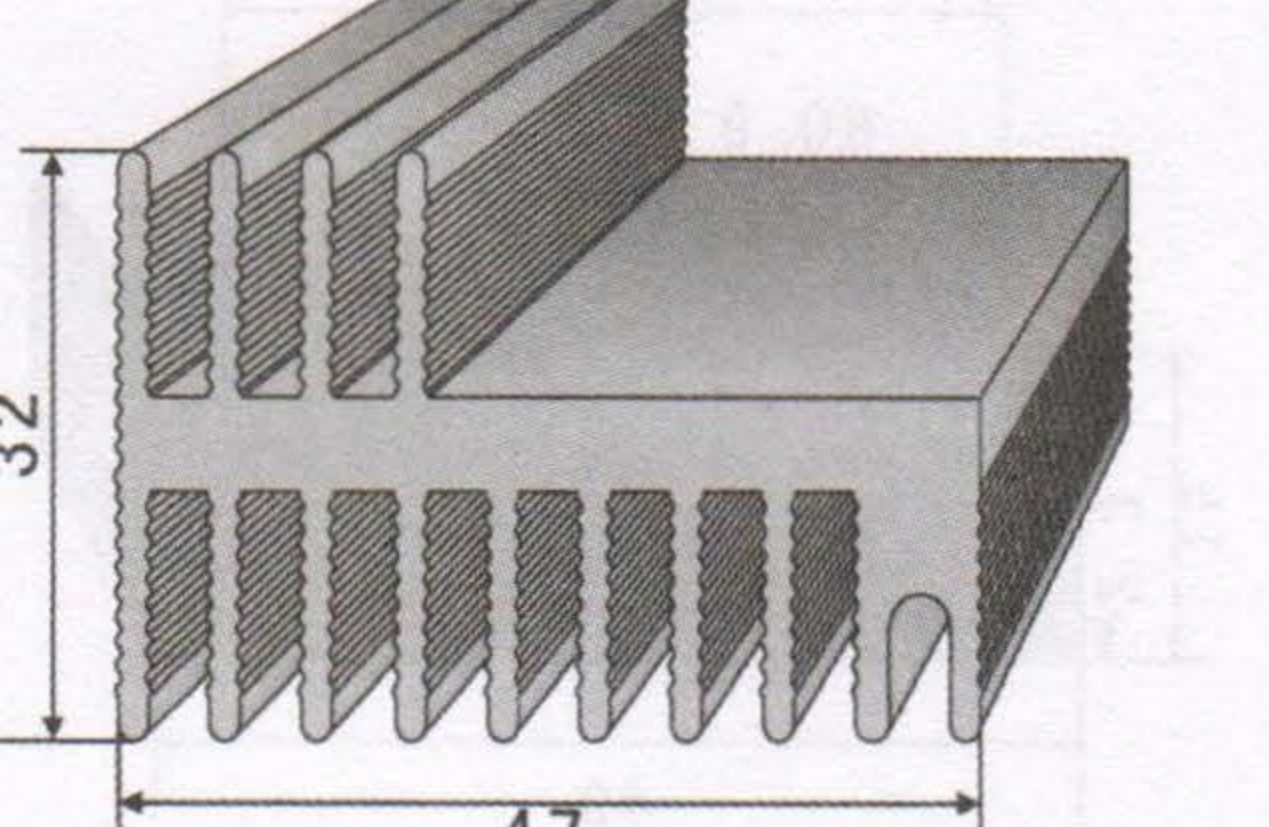
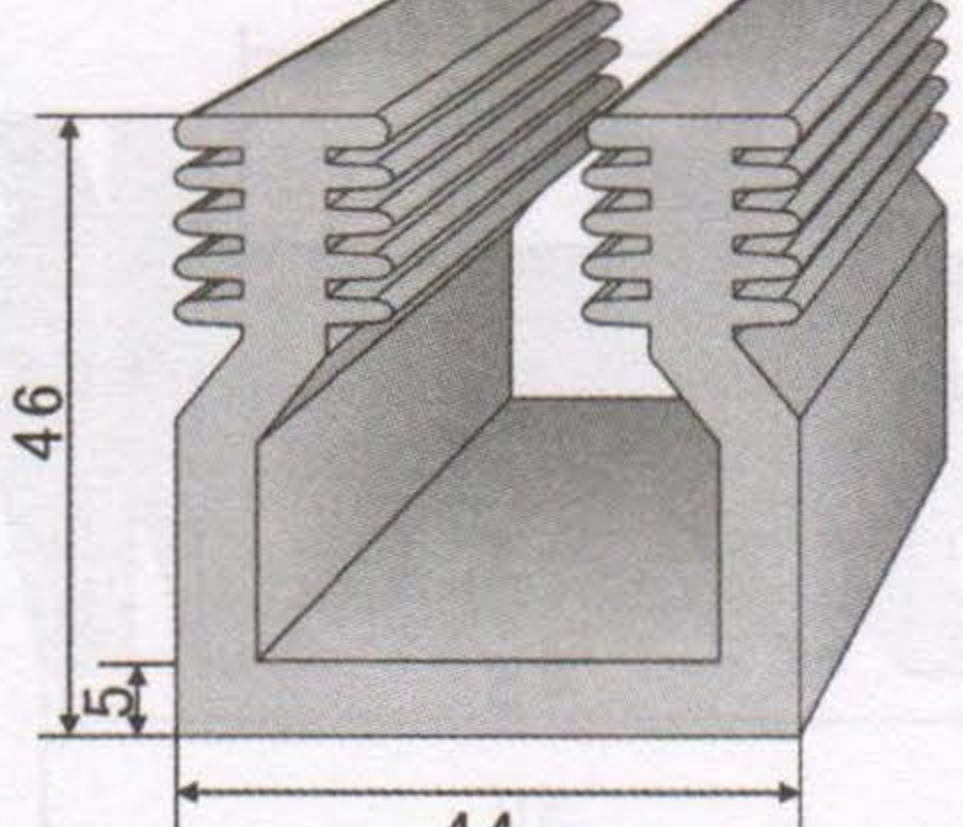
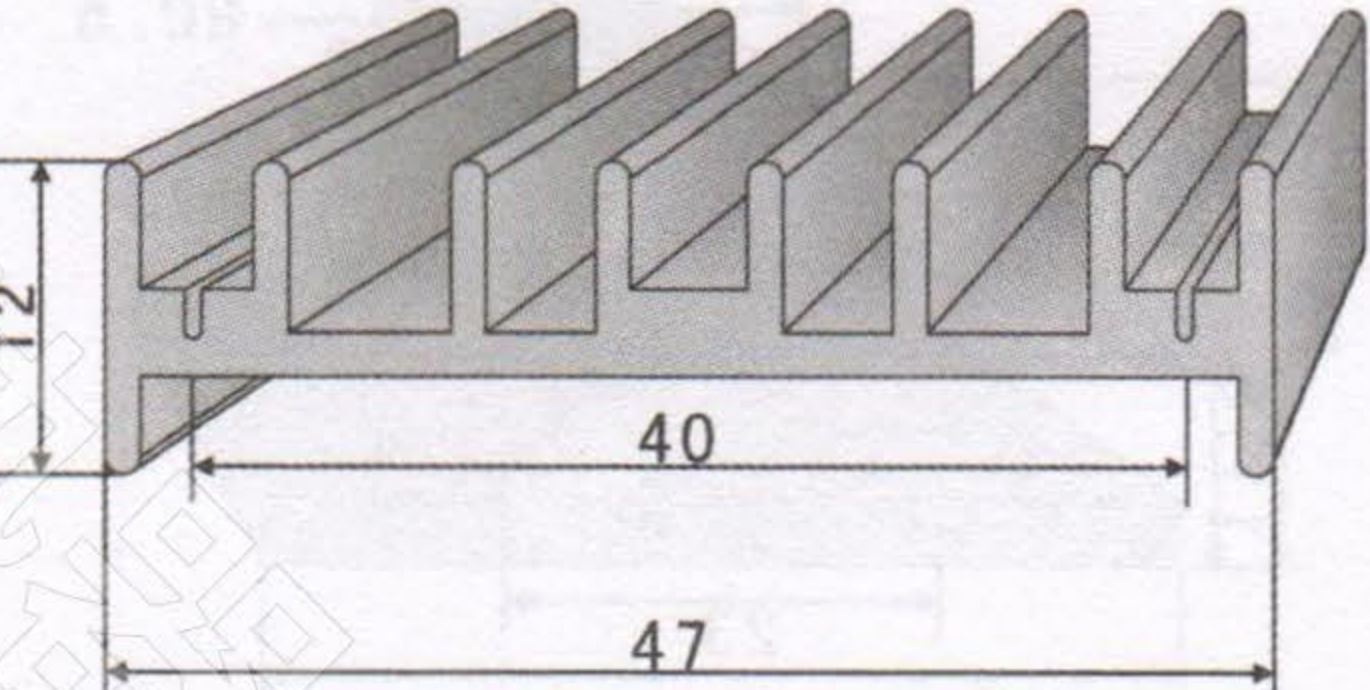
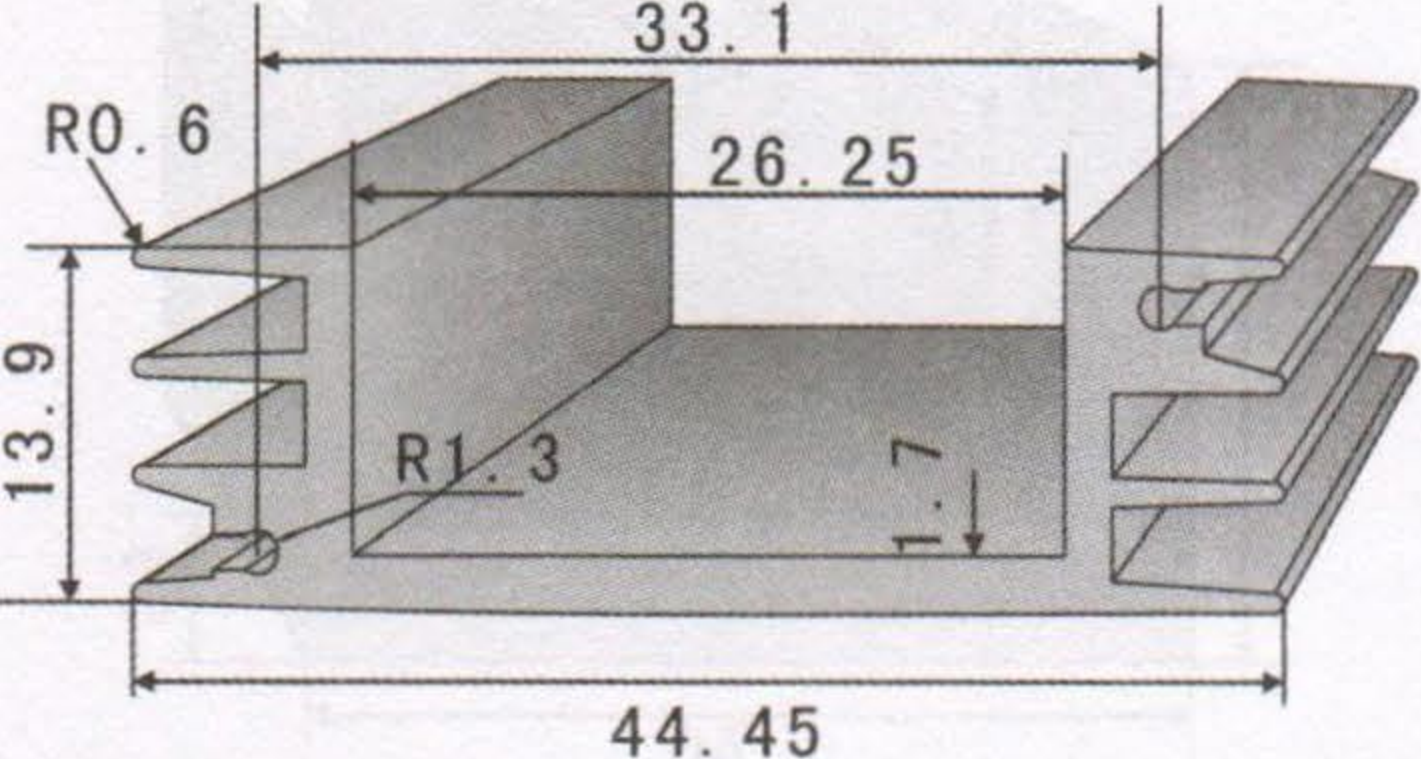
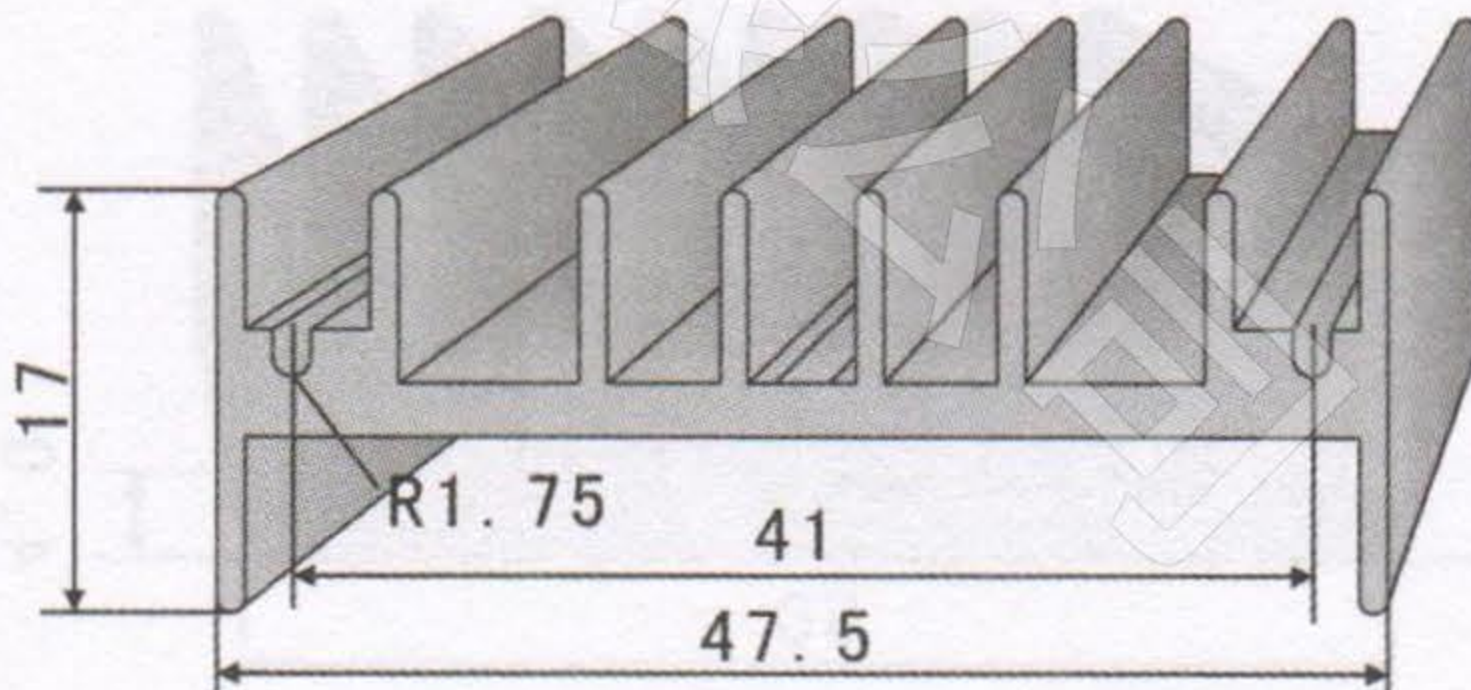
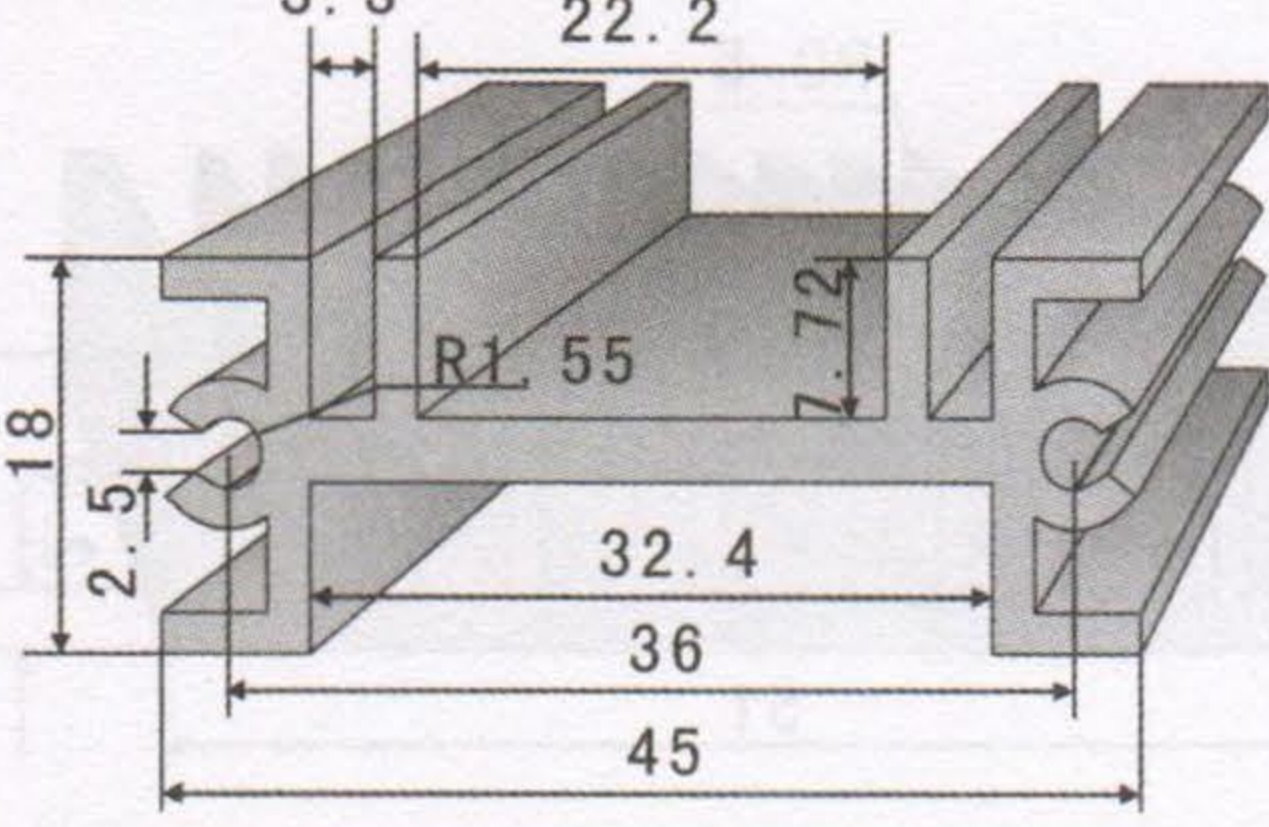
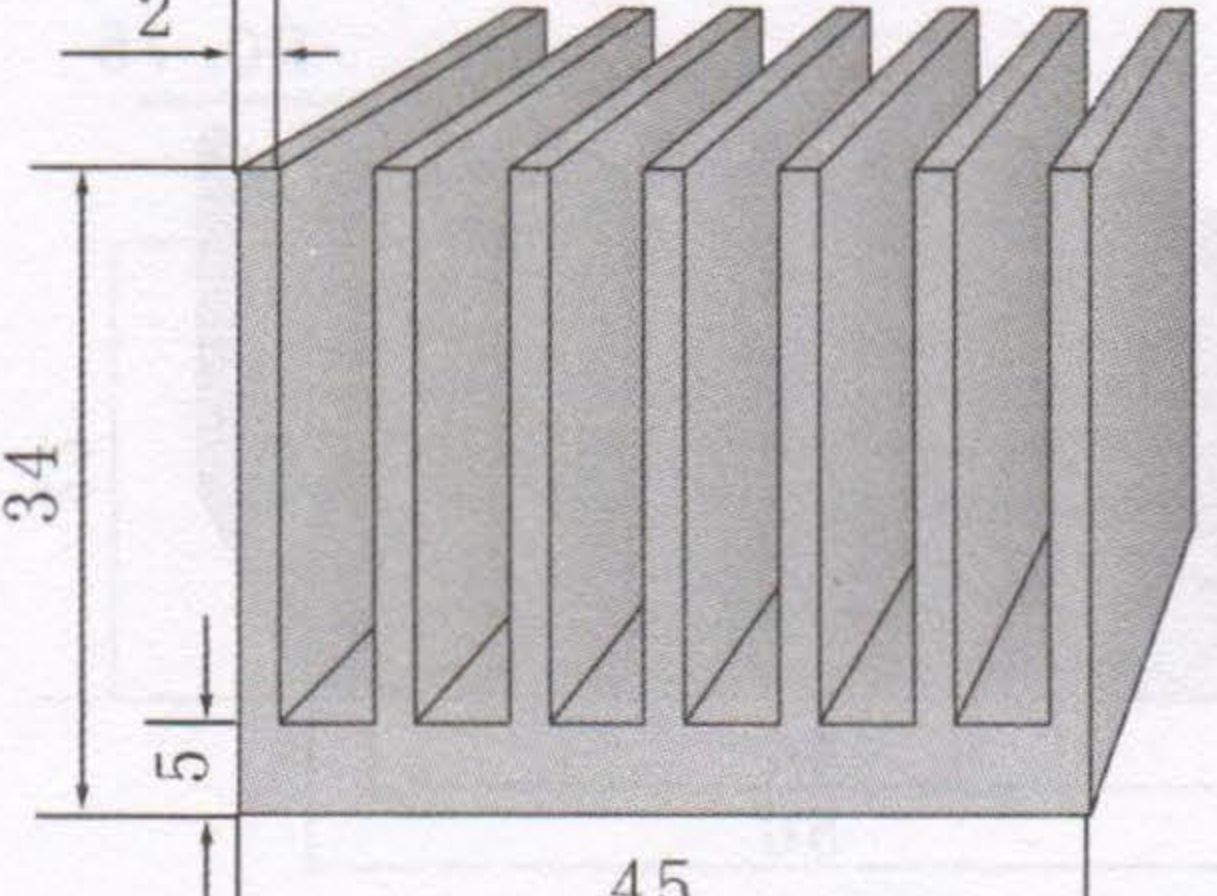
<p>KC-61</p> 	<p>KC-66</p> 
<p>切割长度 (mm) 44 66 88 110 132</p>	<p>切割长度 (mm) 44 66 88 110 132</p>
<p>KC-62</p> 	<p>KC-67</p> 
<p>切割长度 (mm) 44 66 88 110 132</p>	<p>切割长度 (mm) 44 66 88 110 132</p>
<p>KC-63</p> 	<p>KC-68</p> 
<p>切割长度 (mm) 44 66 88 110 132</p>	<p>切割长度 (mm) 44 66 88 110 132</p>
<p>KC-64</p> 	<p>KC-69</p> 
<p>切割长度 (mm) 44 66 88 110 132</p>	<p>切割长度 (mm) 44 66 88 110 132</p>
<p>KC-65</p> 	<p>KC-70</p> 
<p>切割长度 (mm) 44 66 88 110 132</p>	<p>切割长度 (mm) 44 66 88 110 132</p>

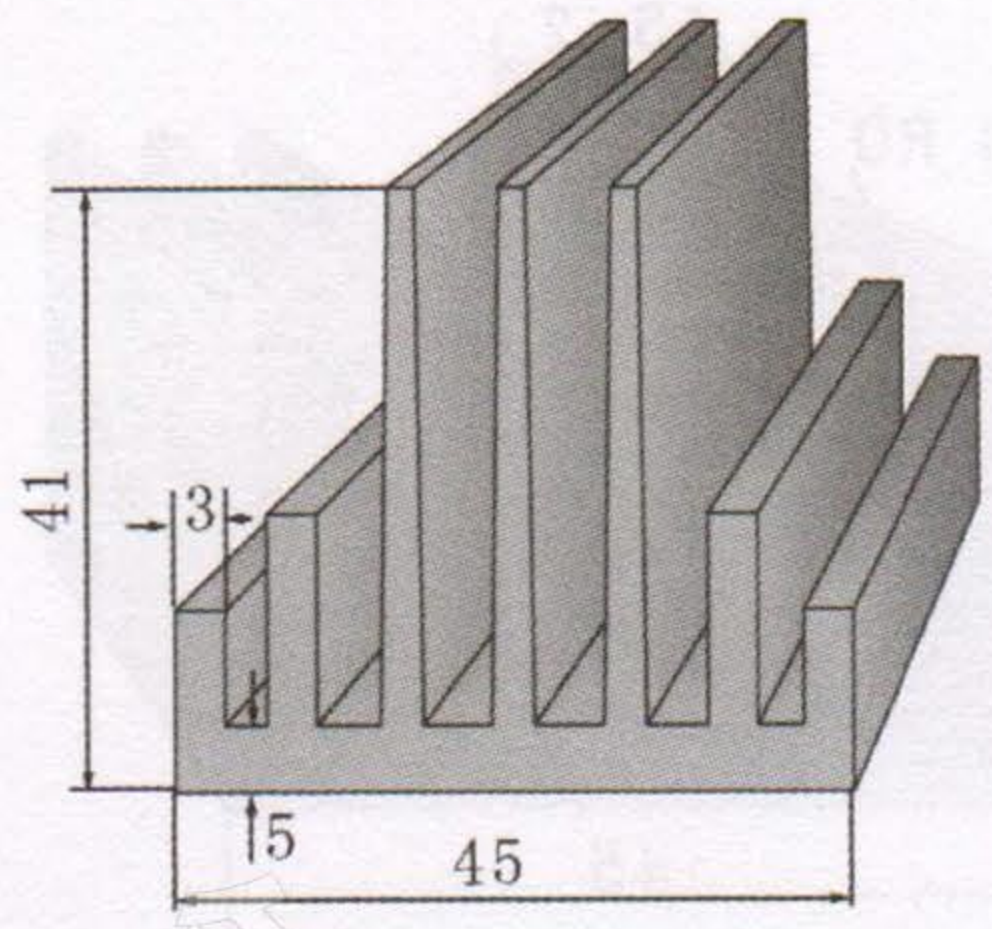
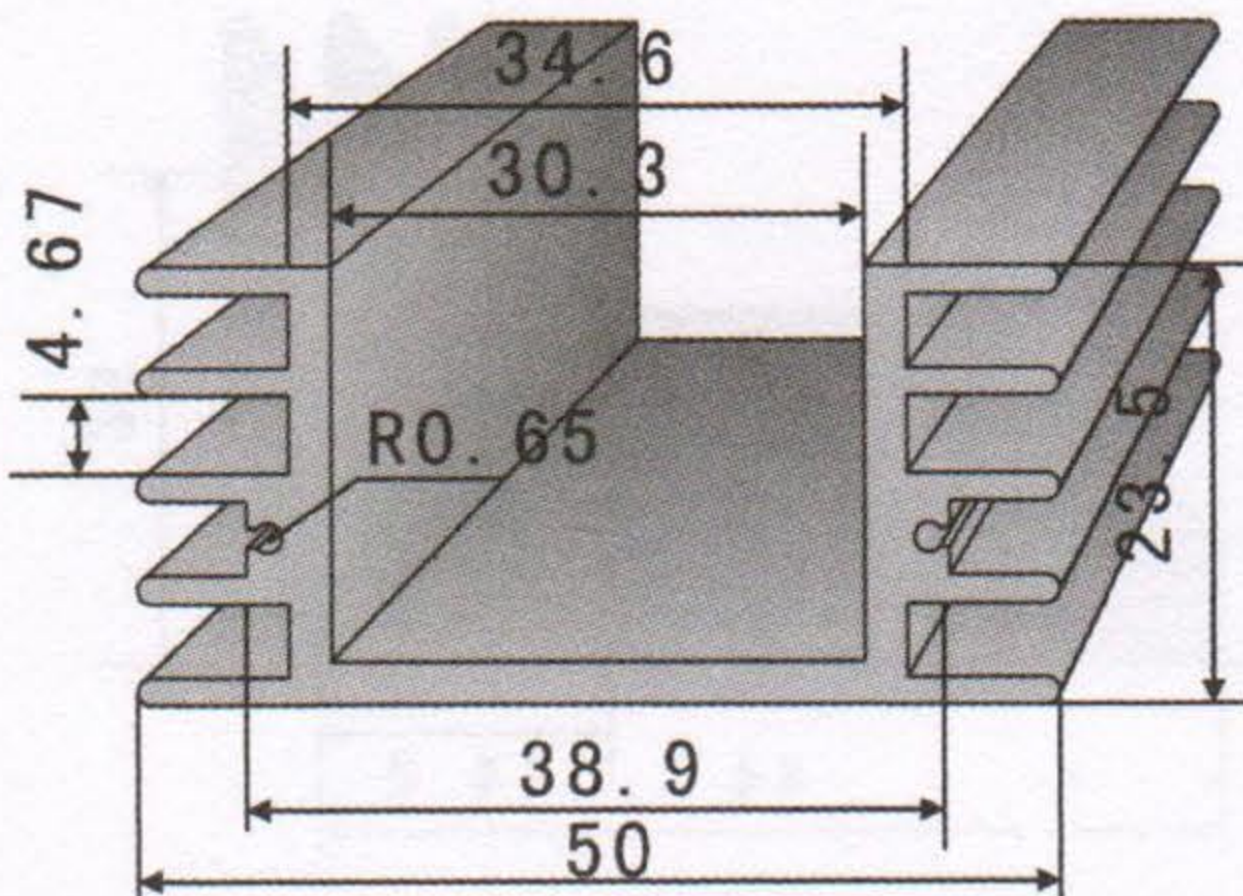
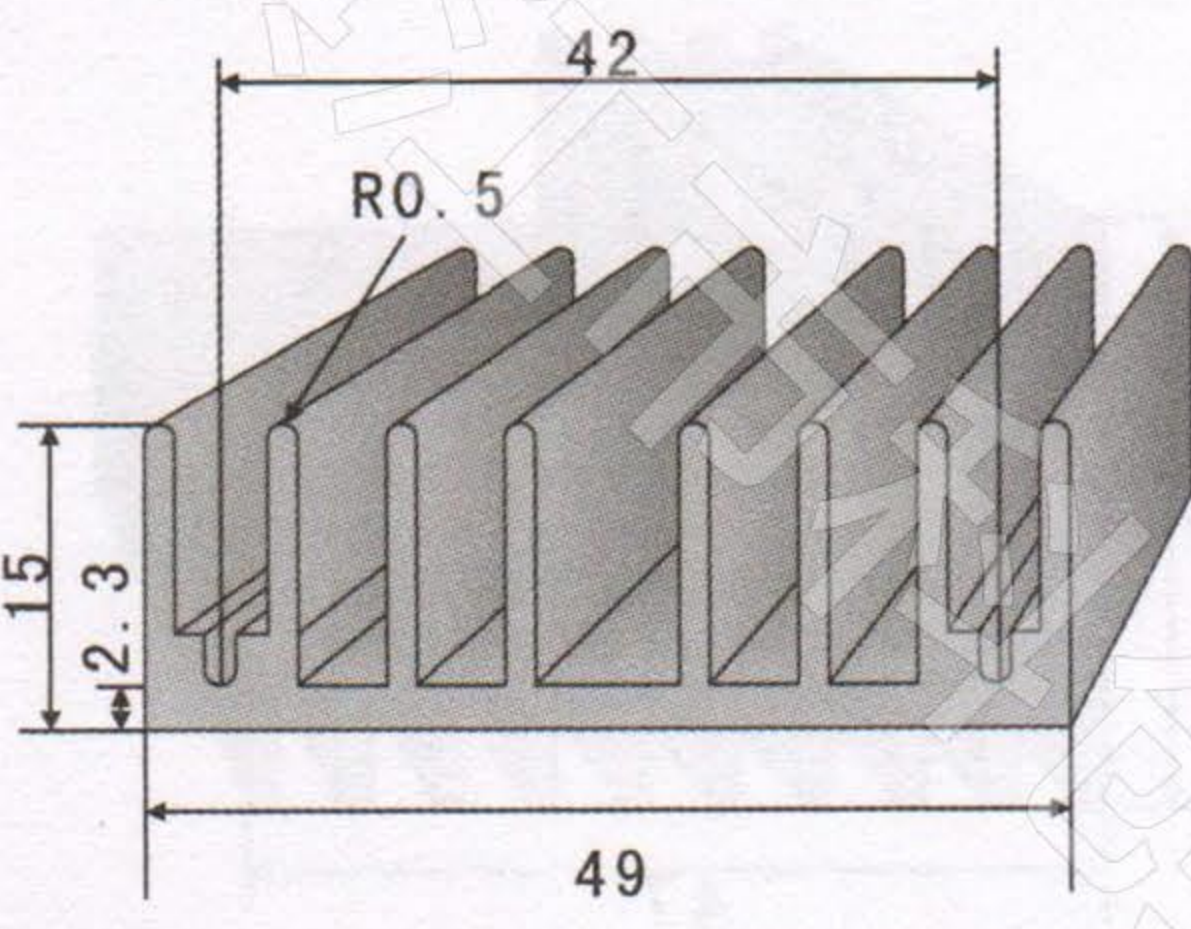
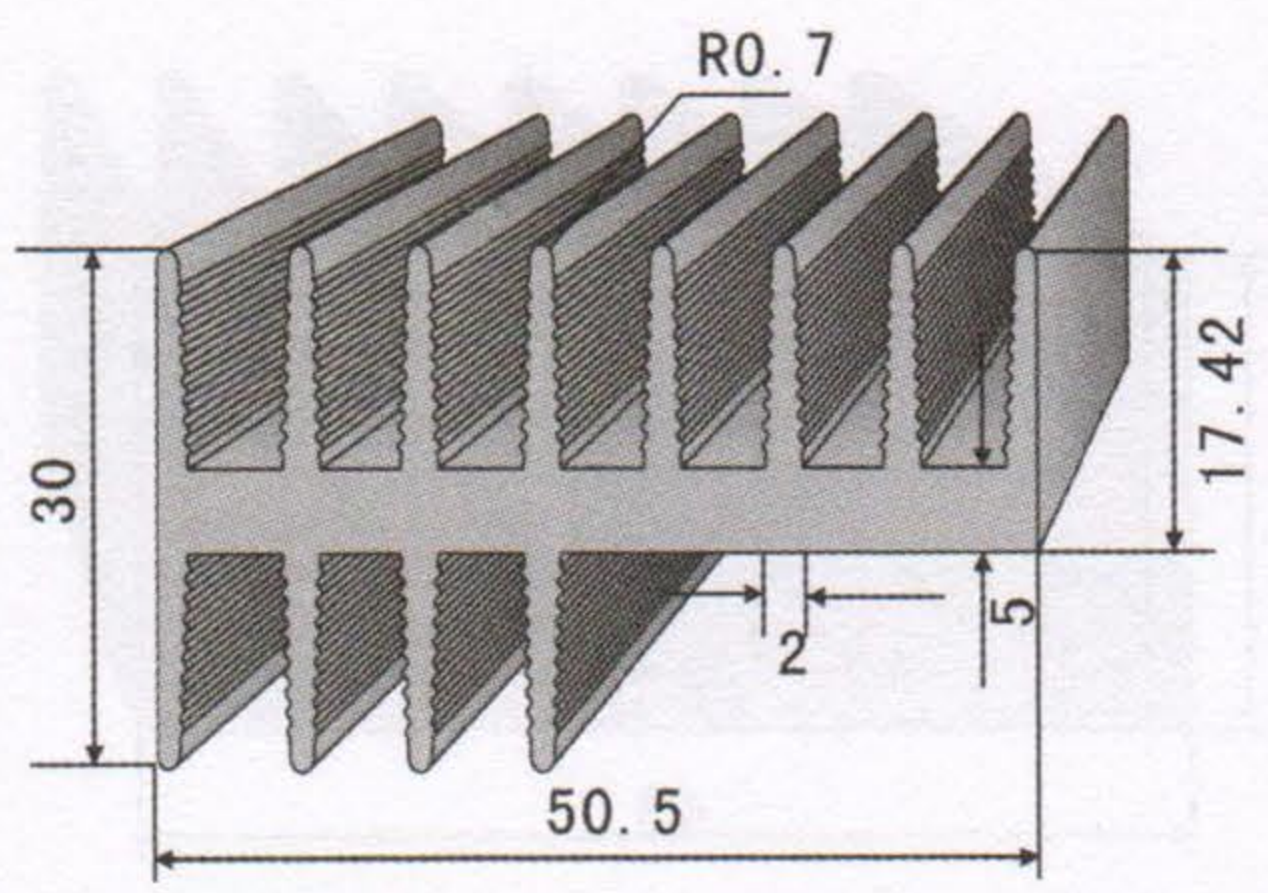
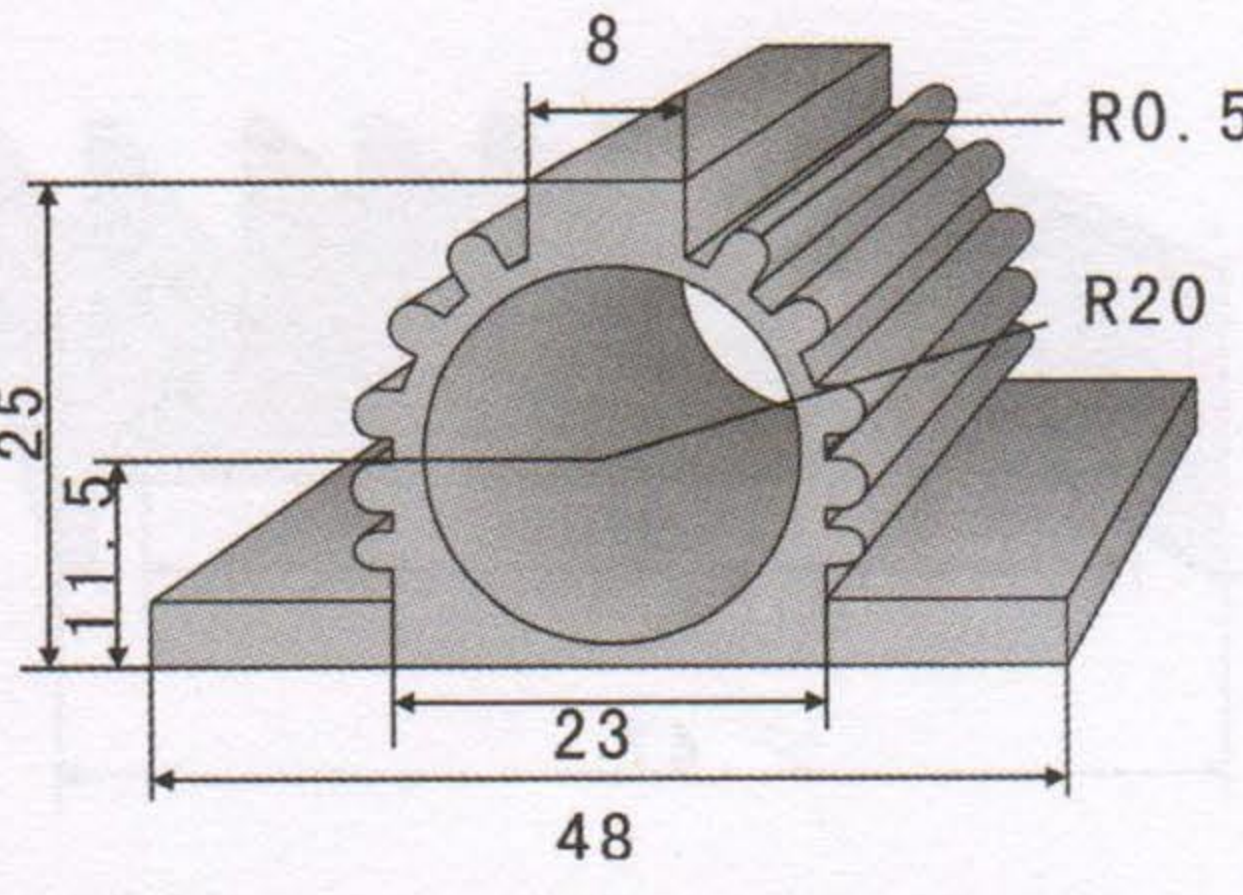
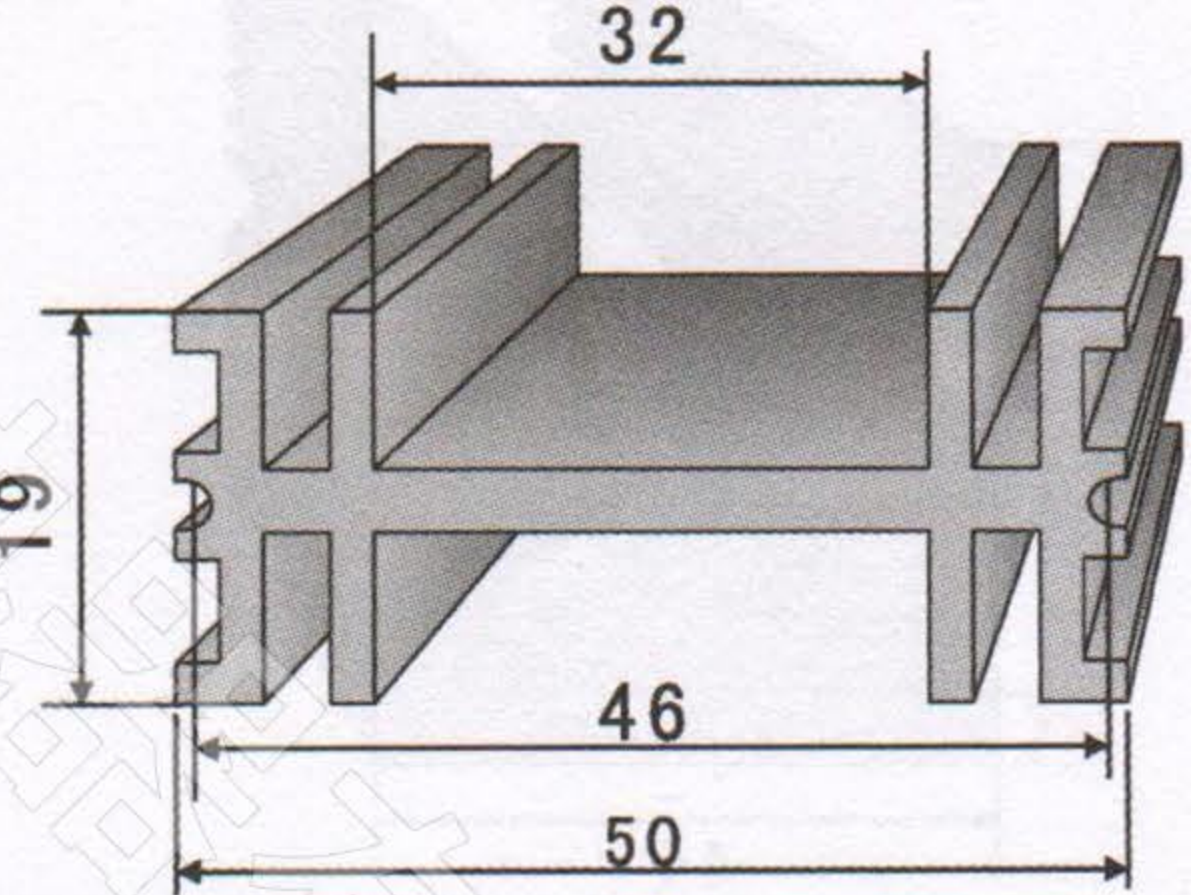
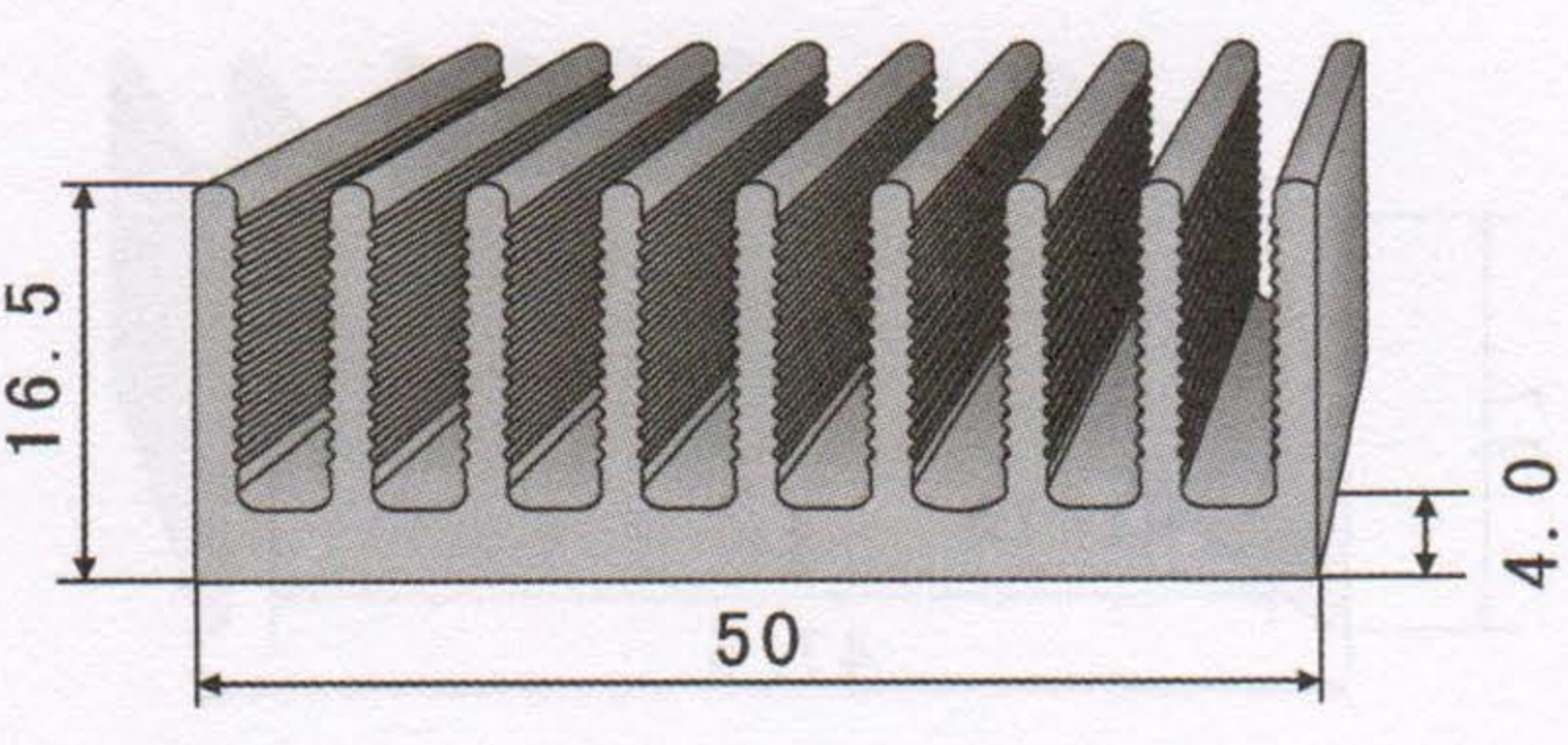
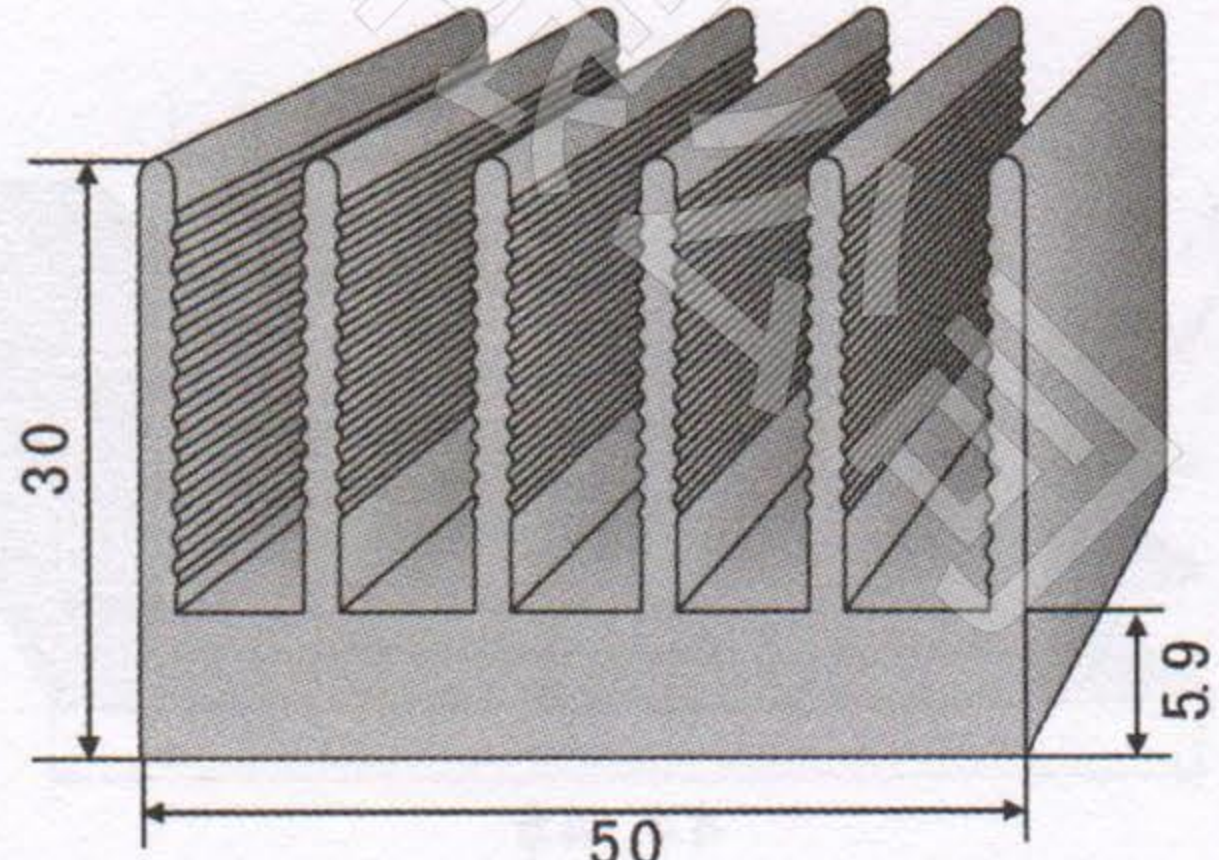
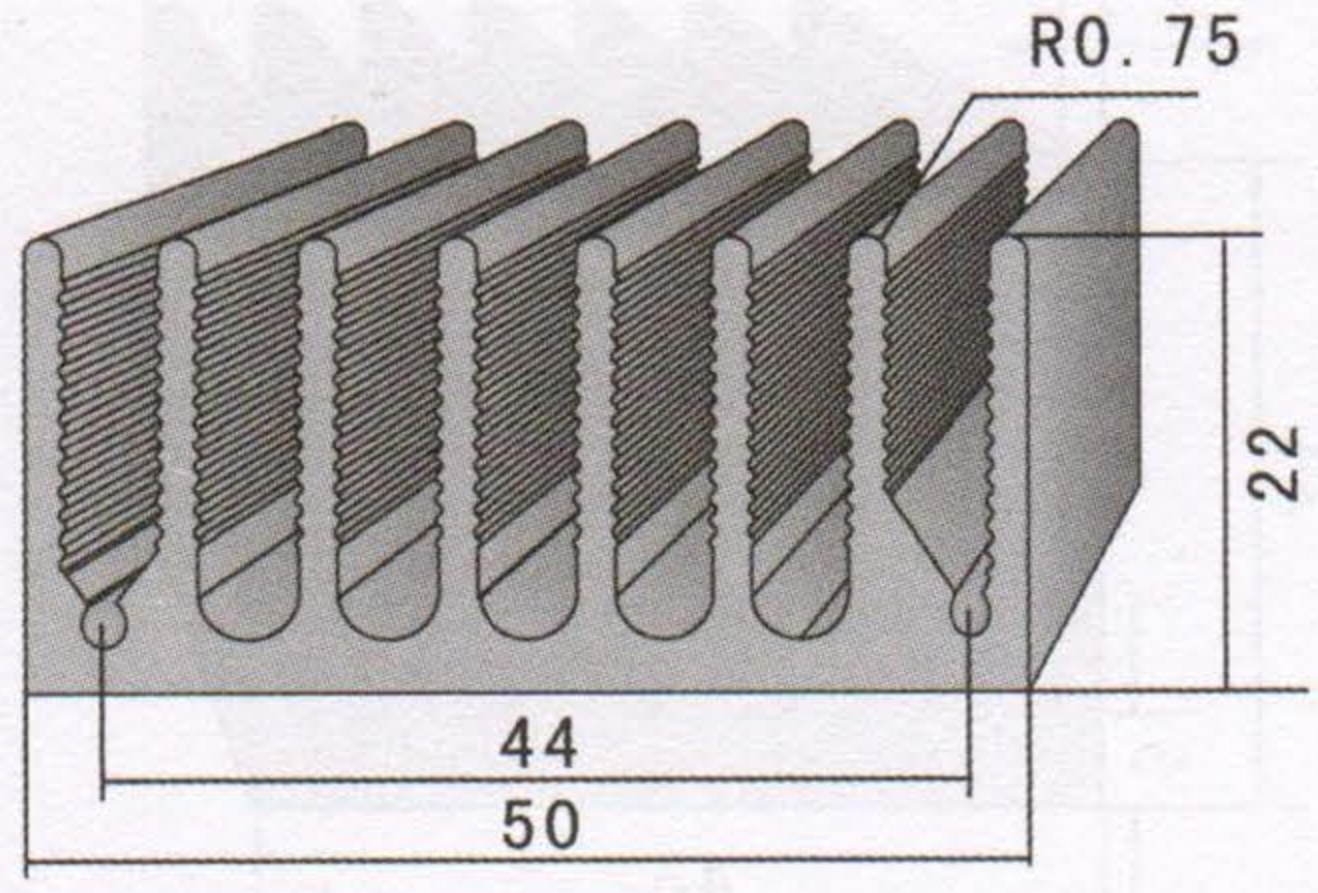
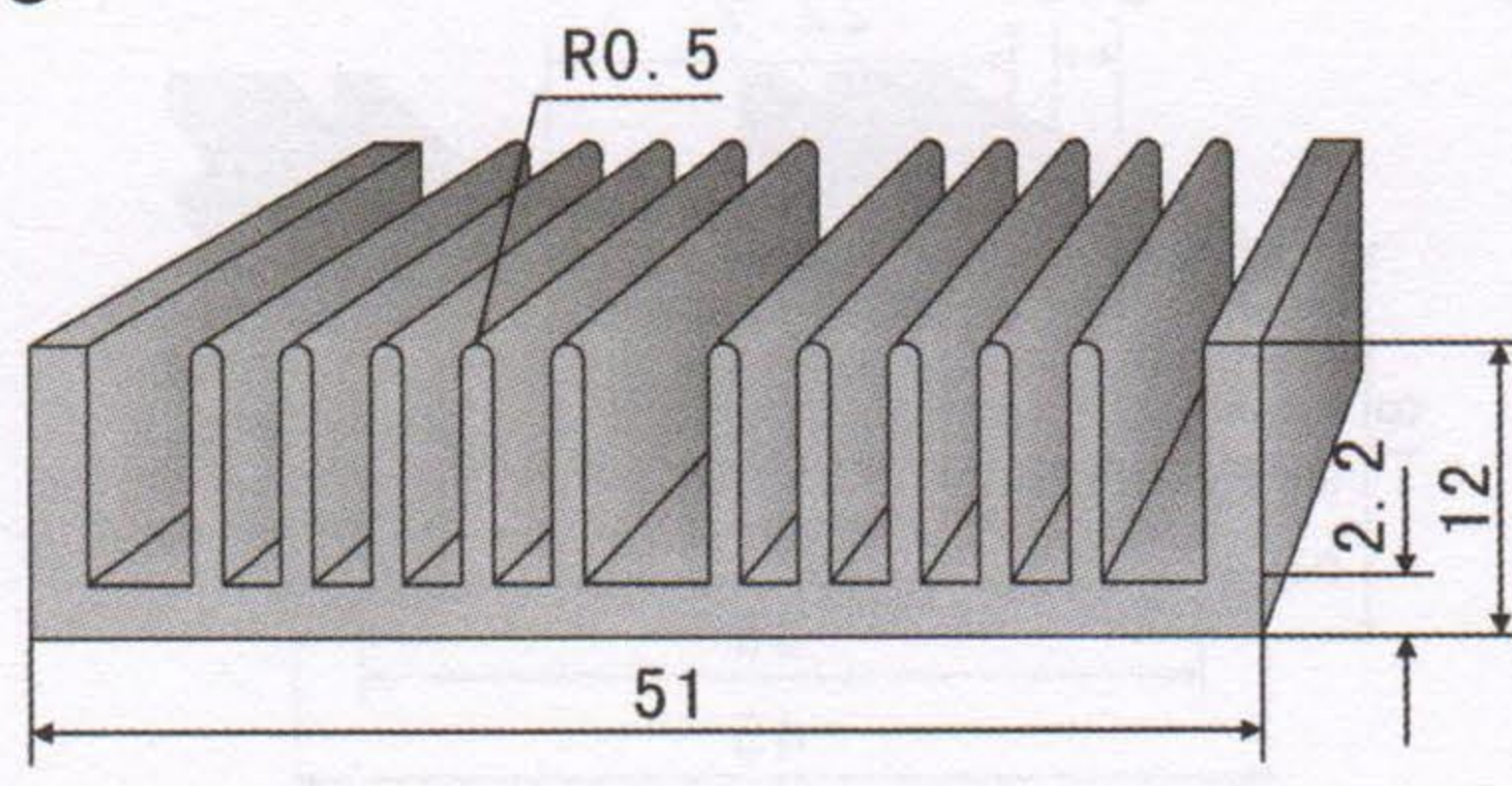
<p>KC-71</p> 	<p>KC-76</p> 
<p>切割长度 (mm) 44 66 88 110 132</p>	<p>切割长度 (mm) 44 66 88 110 132</p>
<p>KC-72</p> 	<p>KC-77</p> 
<p>切割长度 (mm) 44 66 88 110 132</p>	<p>切割长度 (mm) 44 66 88 110 132</p>
<p>KC-73</p> 	<p>KC-78</p> 
<p>切割长度 (mm) 44 66 88 110 132</p>	<p>切割长度 (mm) 44 66 88 110 132</p>
<p>KC-74</p> 	<p>KC-79</p> 
<p>切割长度 (mm) 44 66 88 110 132</p>	<p>切割长度 (mm) 44 66 88 110 132</p>
<p>KC-75</p> 	<p>KC-80</p> 
<p>切割长度 (mm) 44 66 88 110 132</p>	<p>切割长度 (mm) 44 66 88 110 132</p>

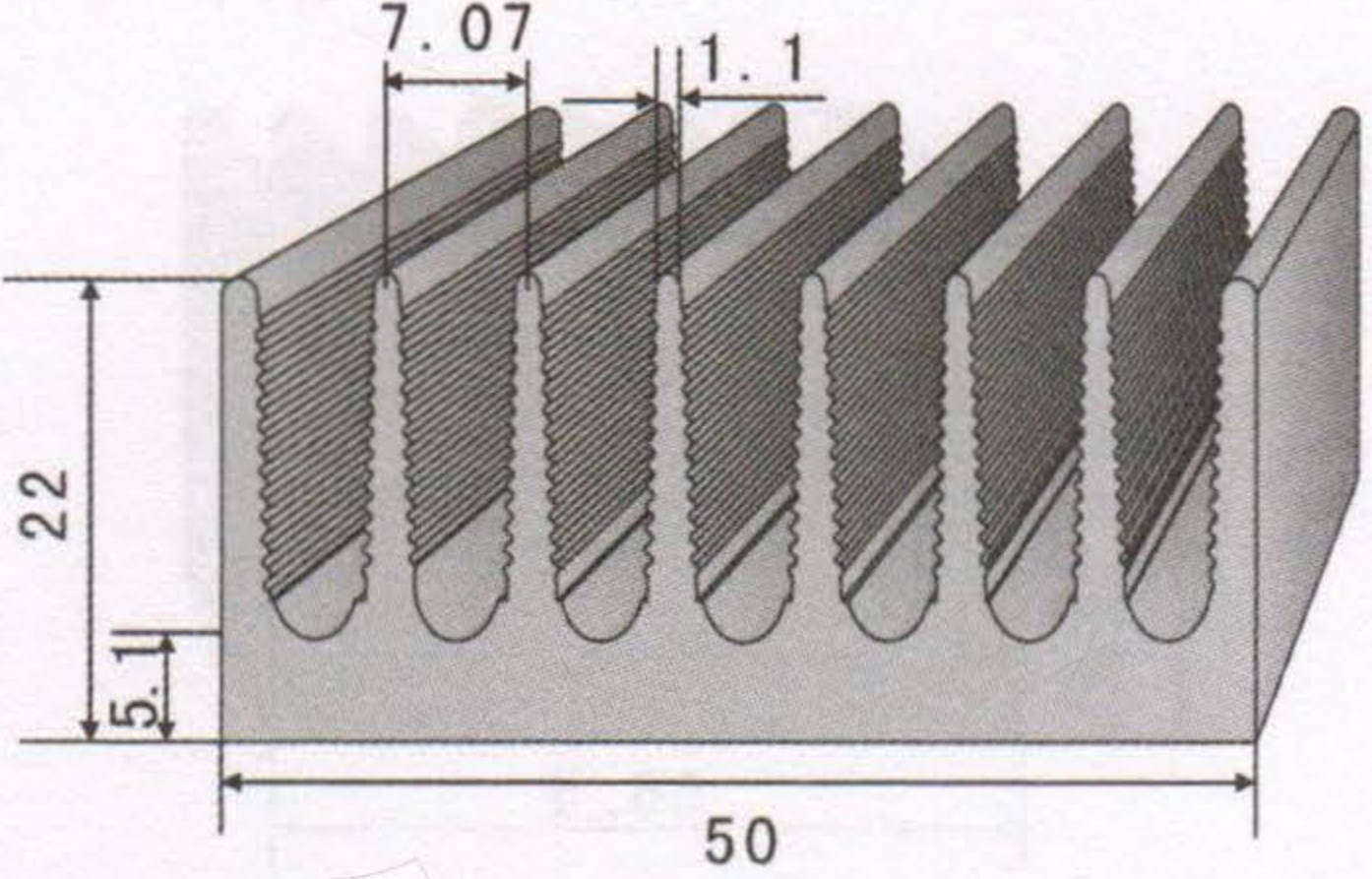
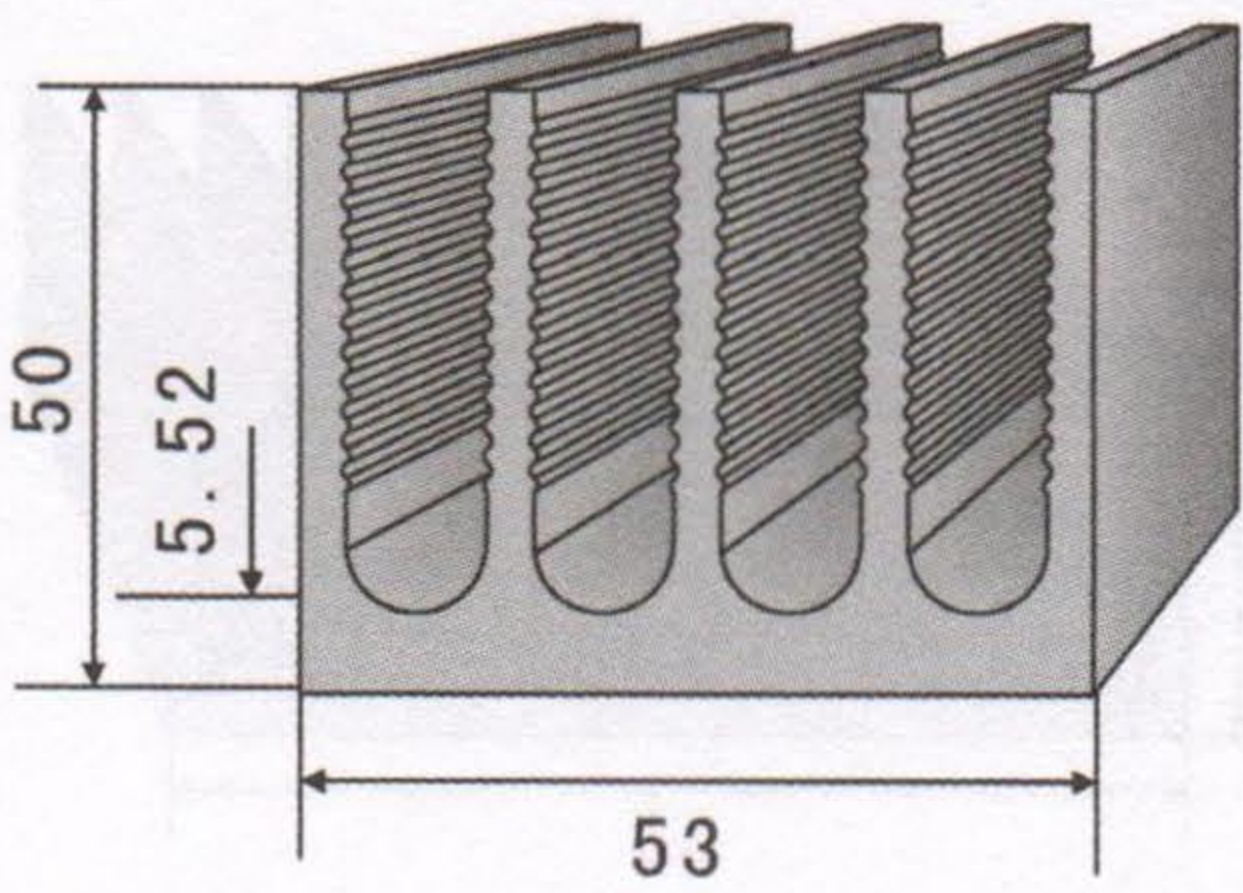
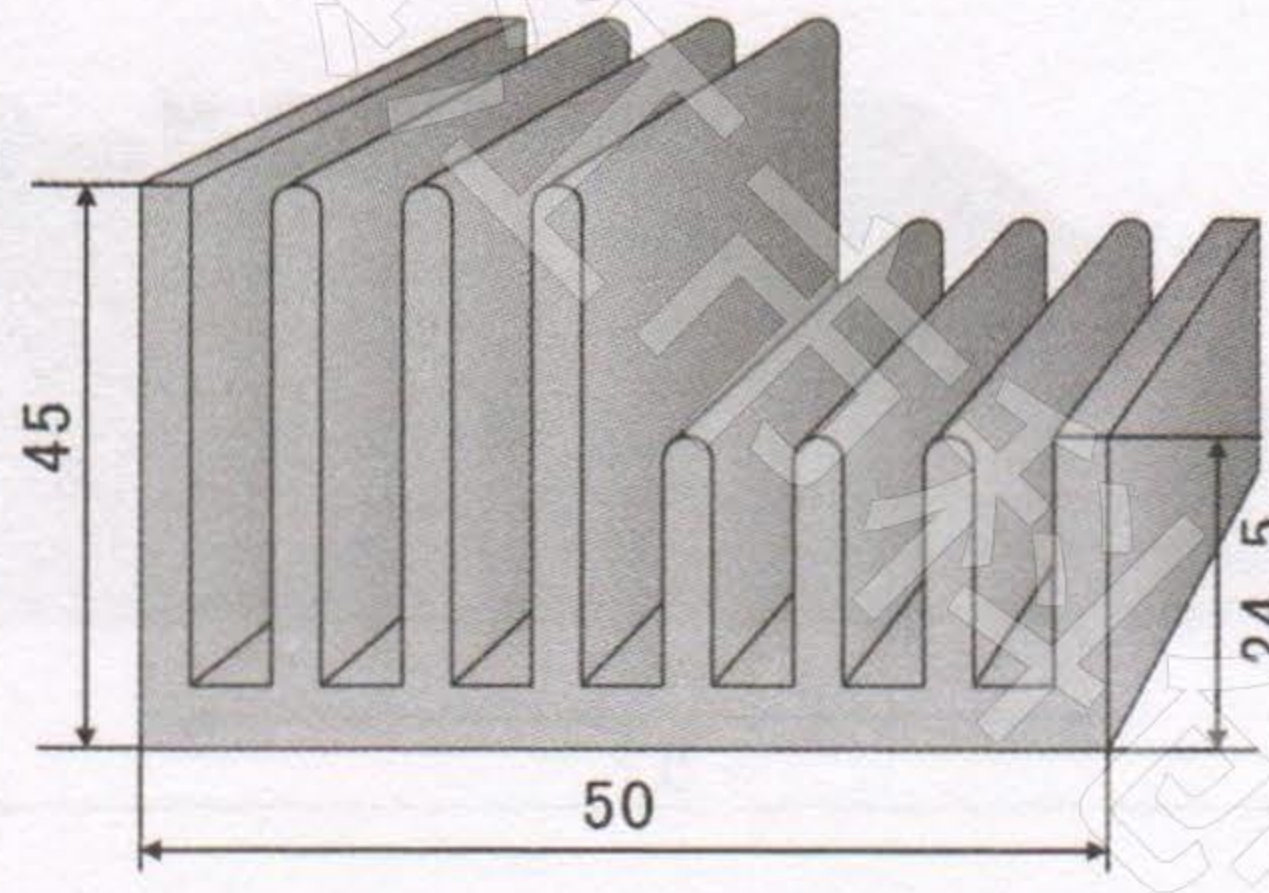
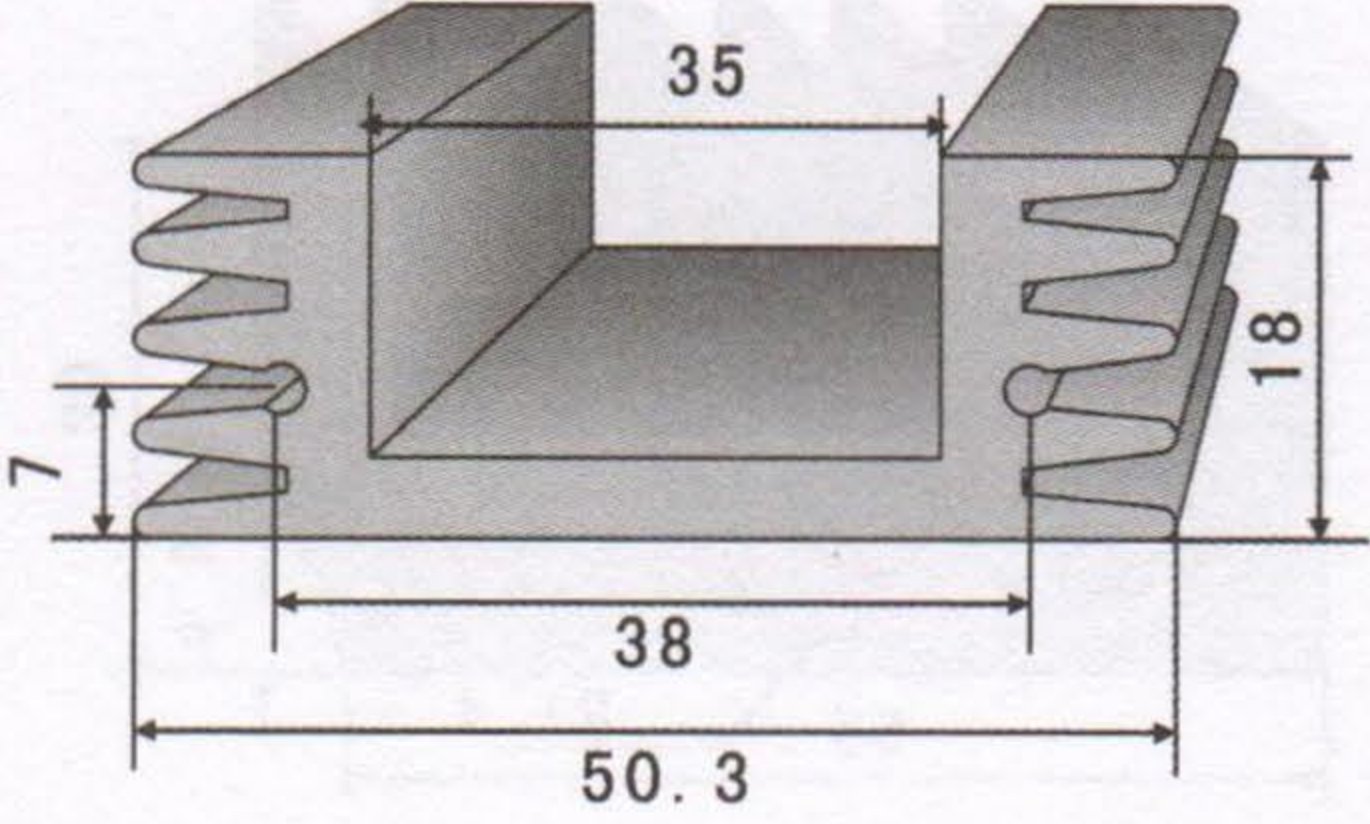
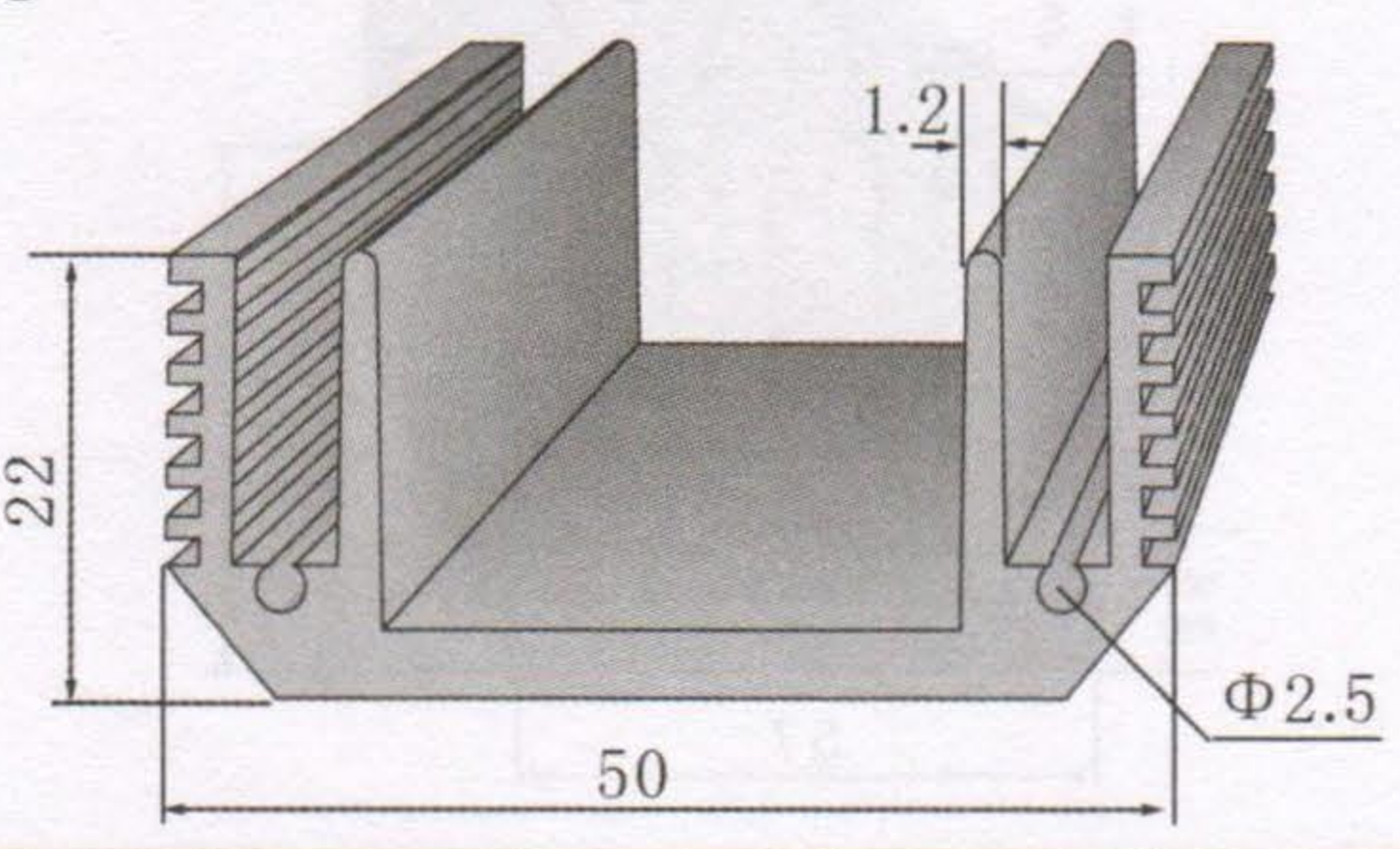
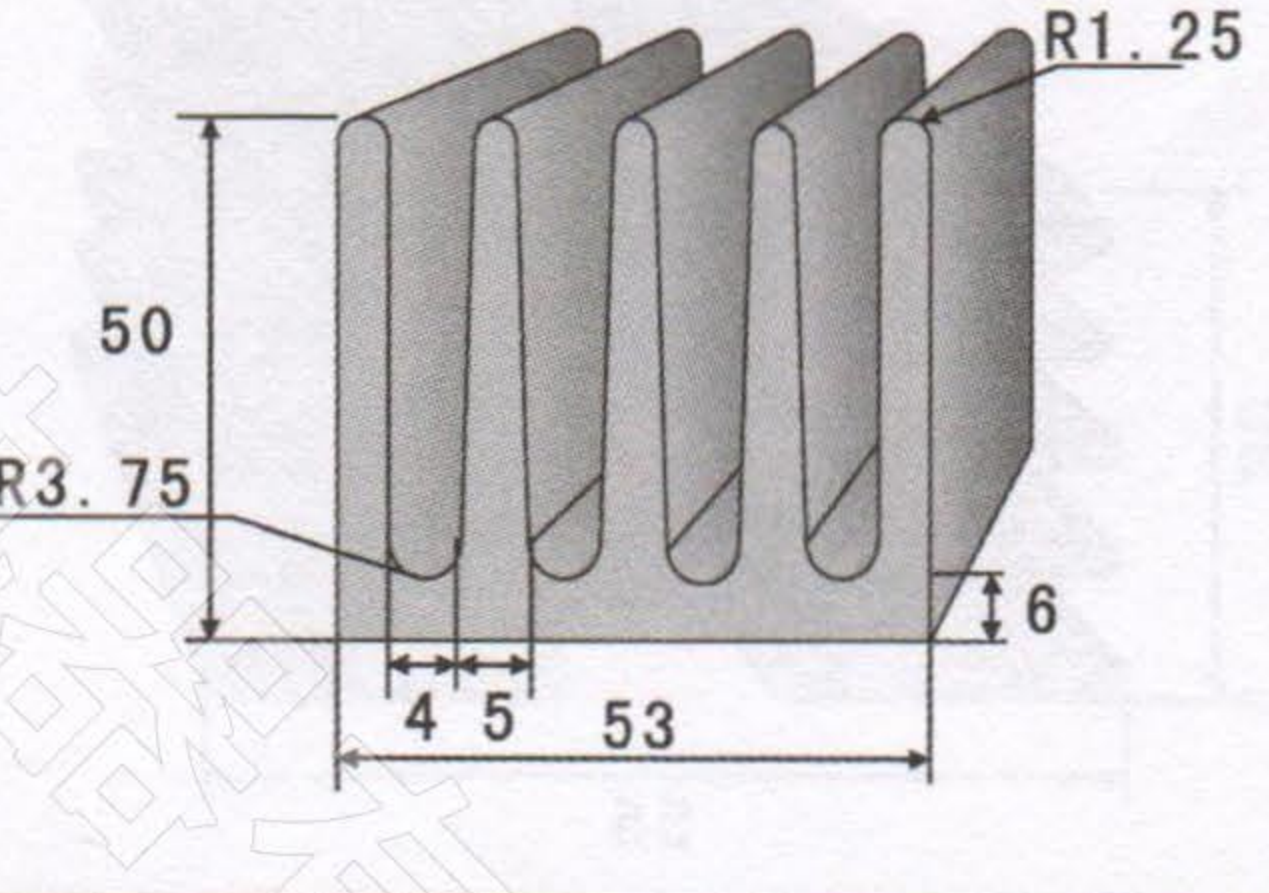
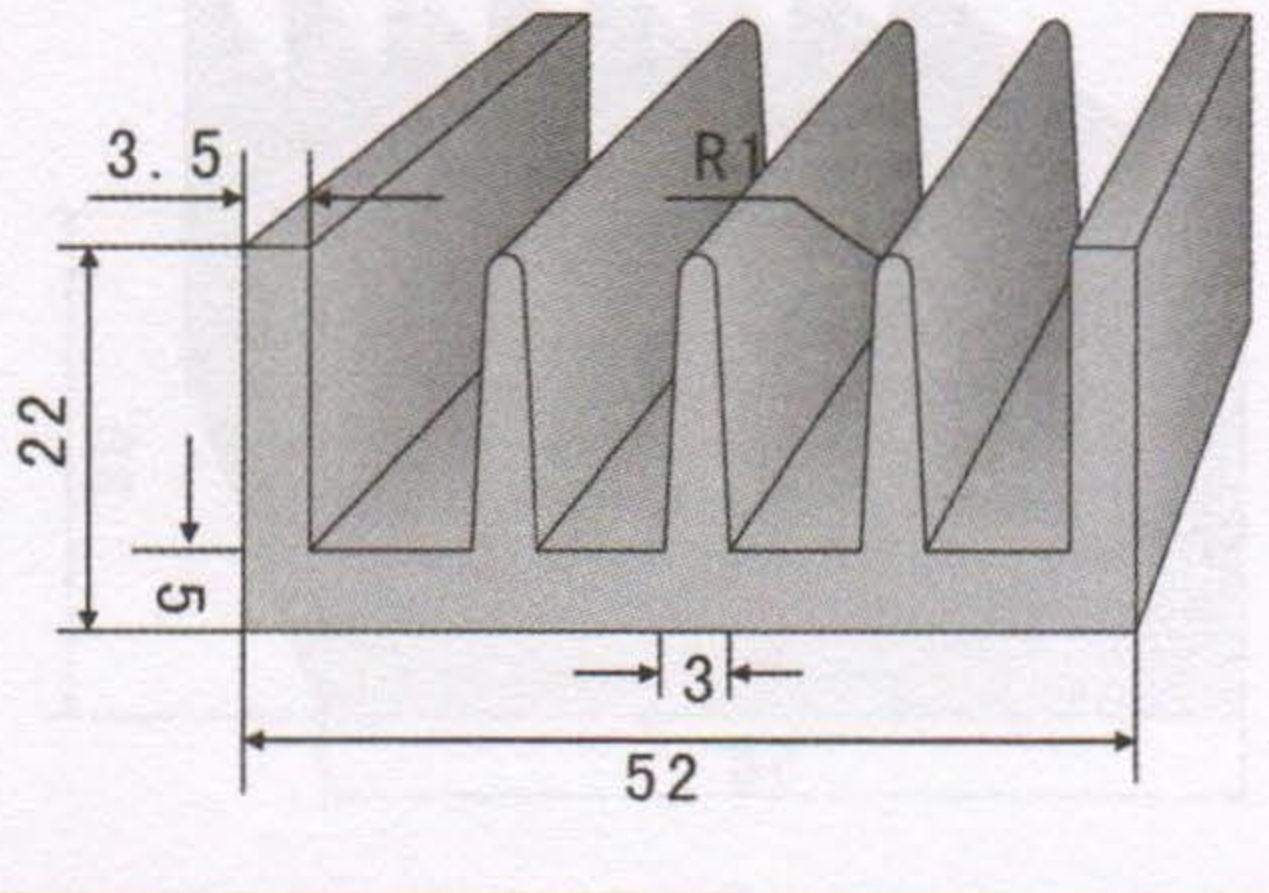
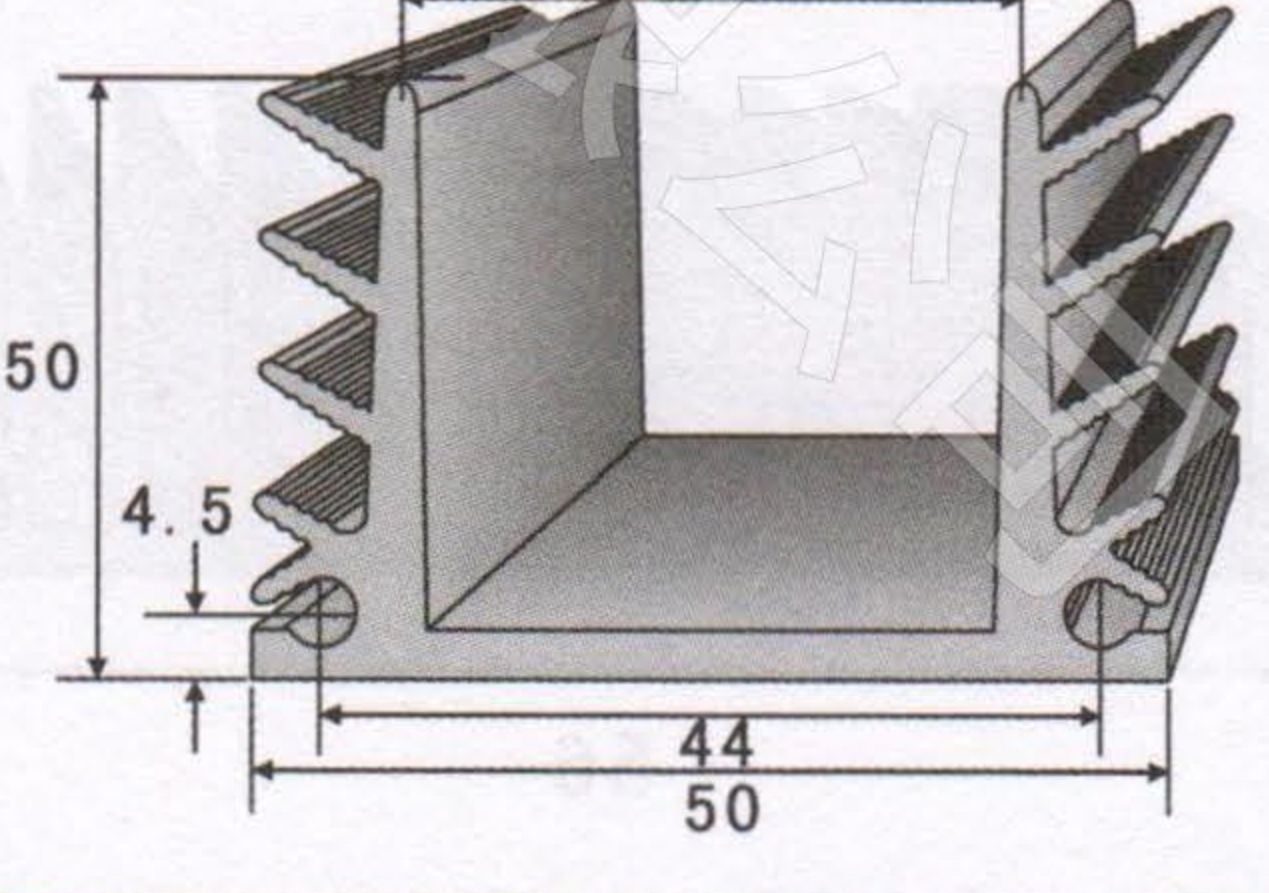
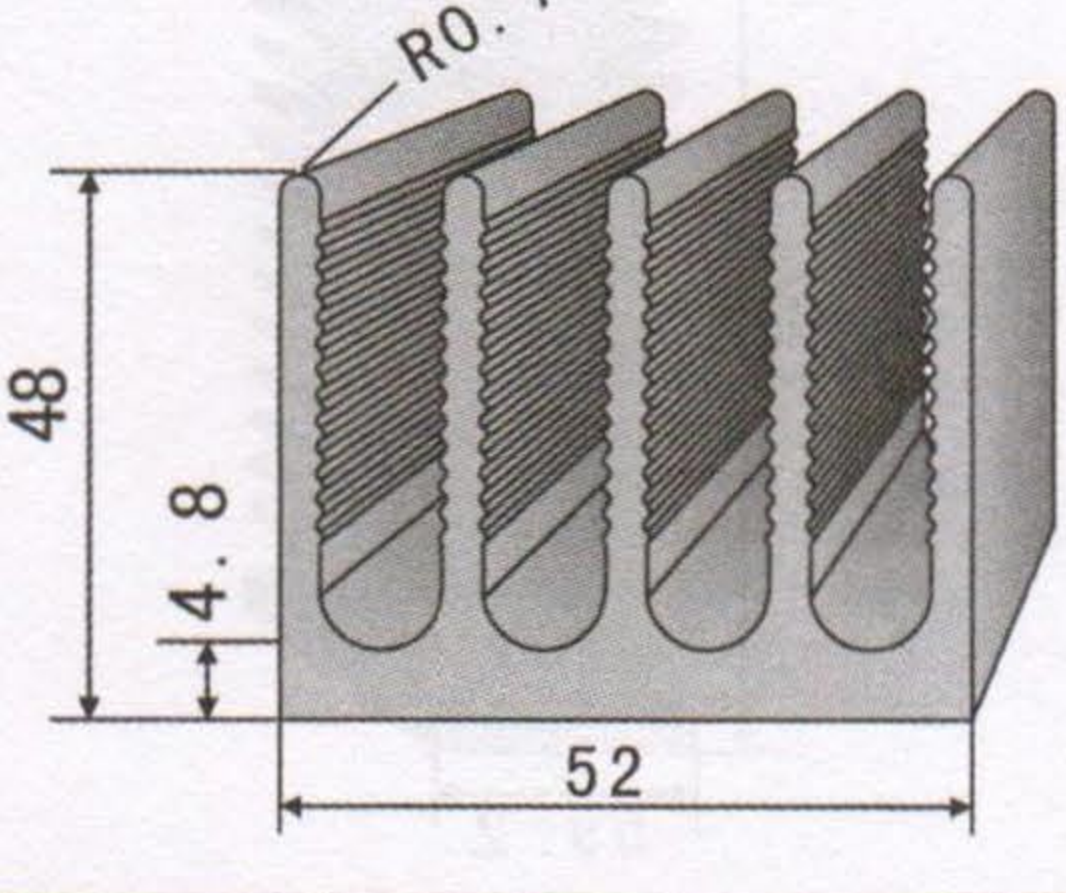
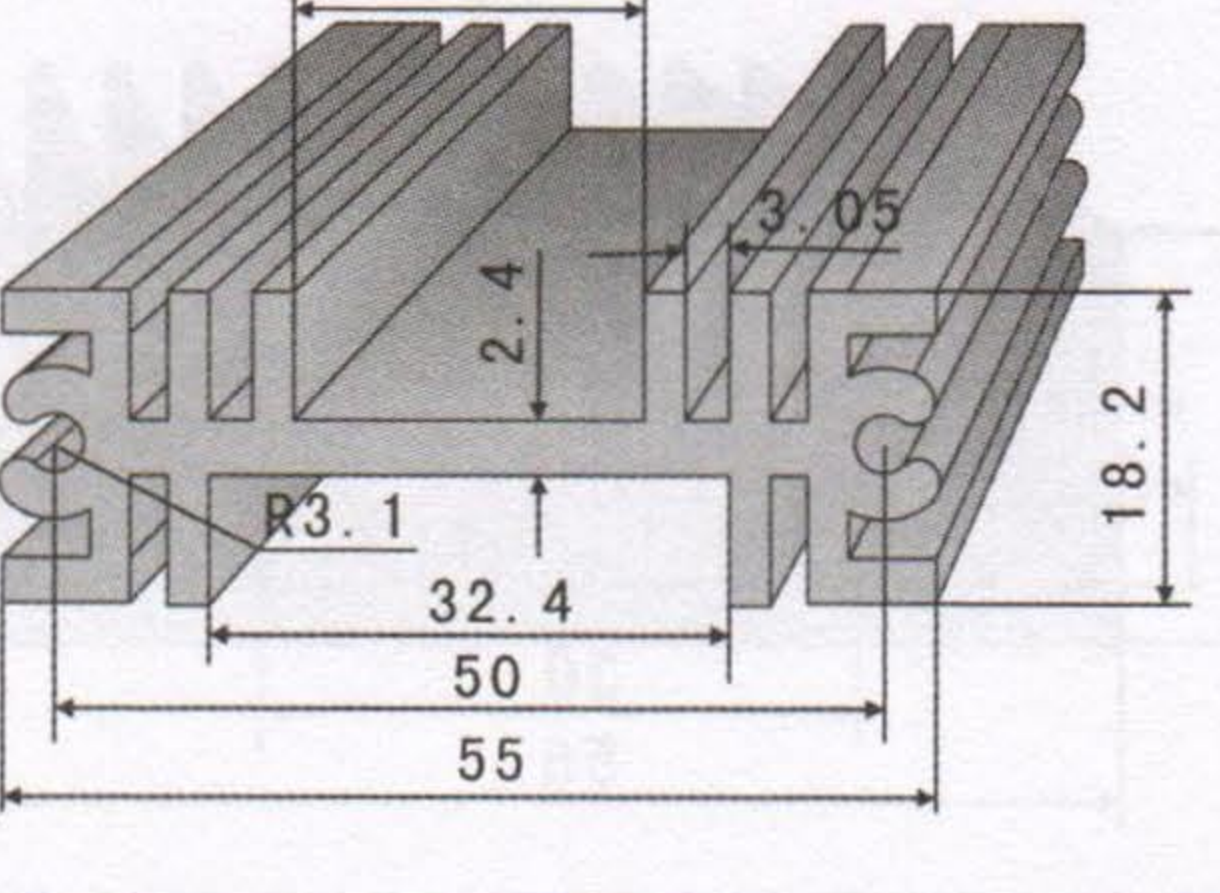
<p>KC-81</p> 	<p>KC-86</p> 
<p>切割长度 (mm) 44 66 88 110 132</p>	<p>切割长度 (mm) 44 66 88 110 132</p>
<p>KC-82</p> 	<p>KC-87</p> 
<p>切割长度 (mm) 44 66 88 110 132</p>	<p>切割长度 (mm) 44 66 88 110 132</p>
<p>KC-83</p> 	<p>KC-88</p> 
<p>切割长度 (mm) 44 66 88 110 132</p>	<p>切割长度 (mm) 44 66 88 110 132</p>
<p>KC-84</p> 	<p>KC-89</p> 
<p>切割长度 (mm) 44 66 88 110 132</p>	<p>切割长度 (mm) 44 66 88 110 132</p>
<p>KC-85</p> 	<p>KC-90</p> 
<p>切割长度 (mm) 44 66 88 110 132</p>	<p>切割长度 (mm) 44 66 88 110 132</p>

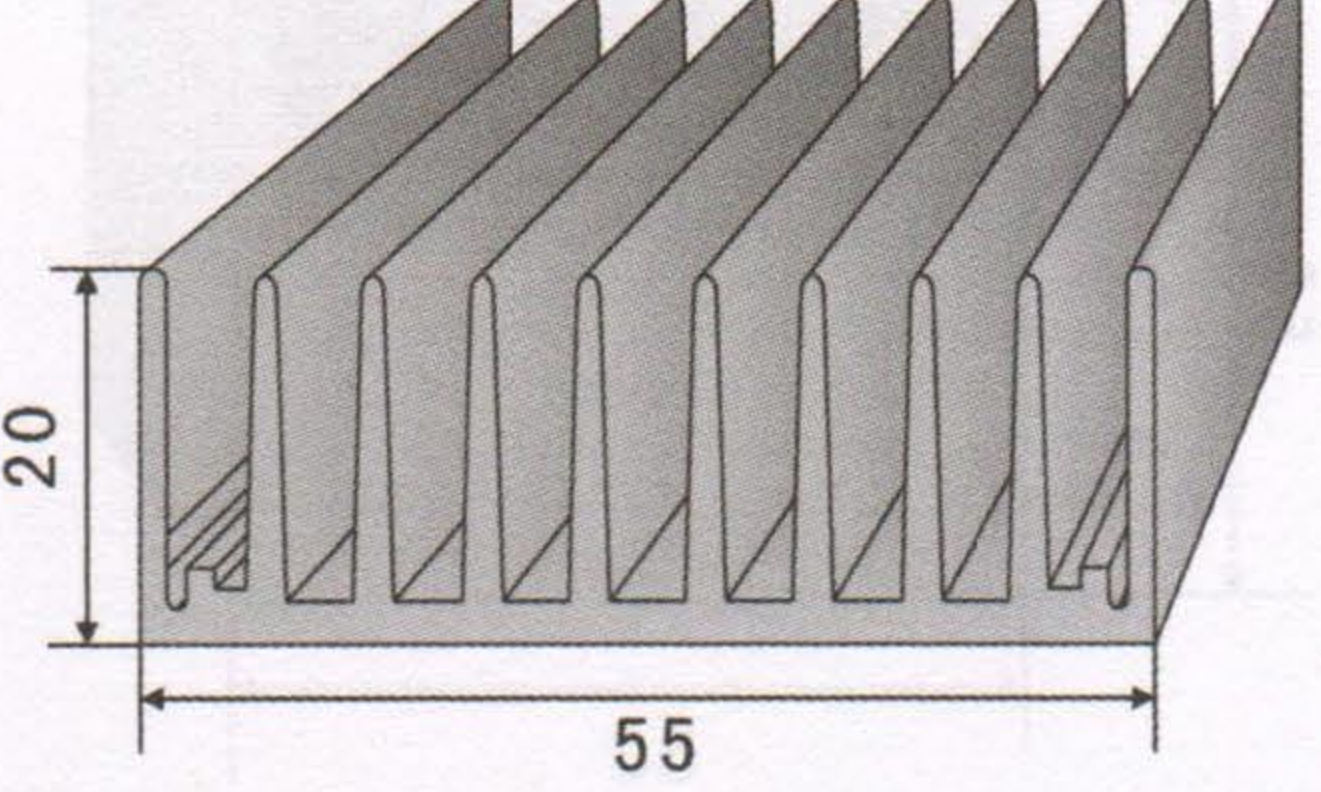
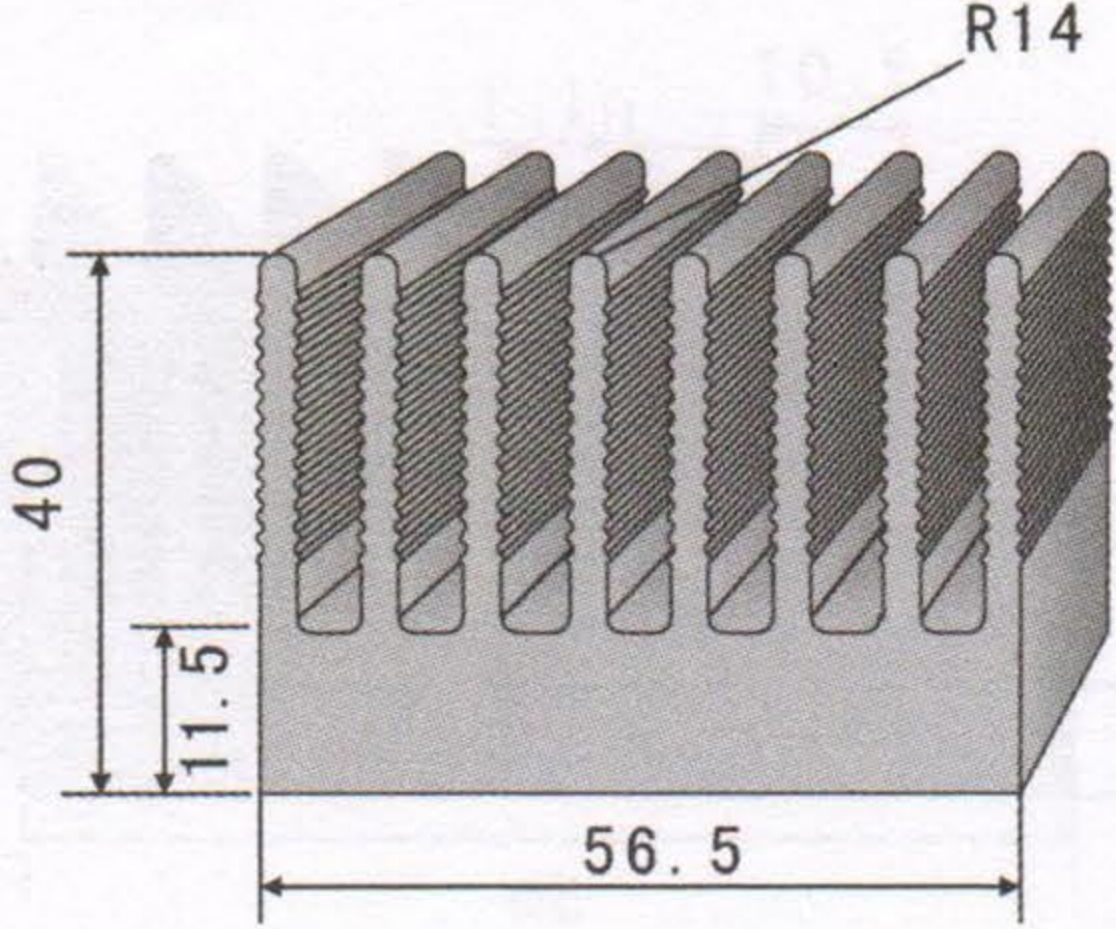
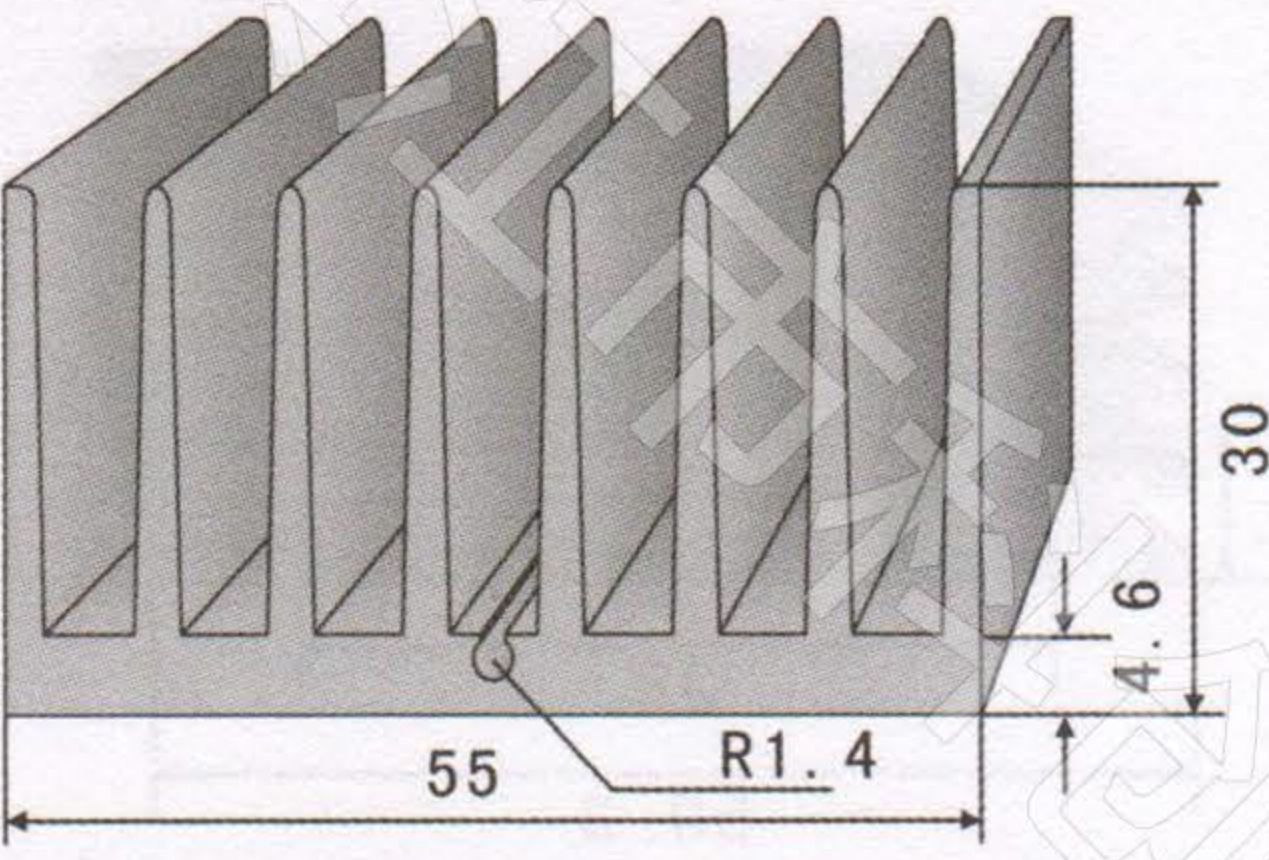
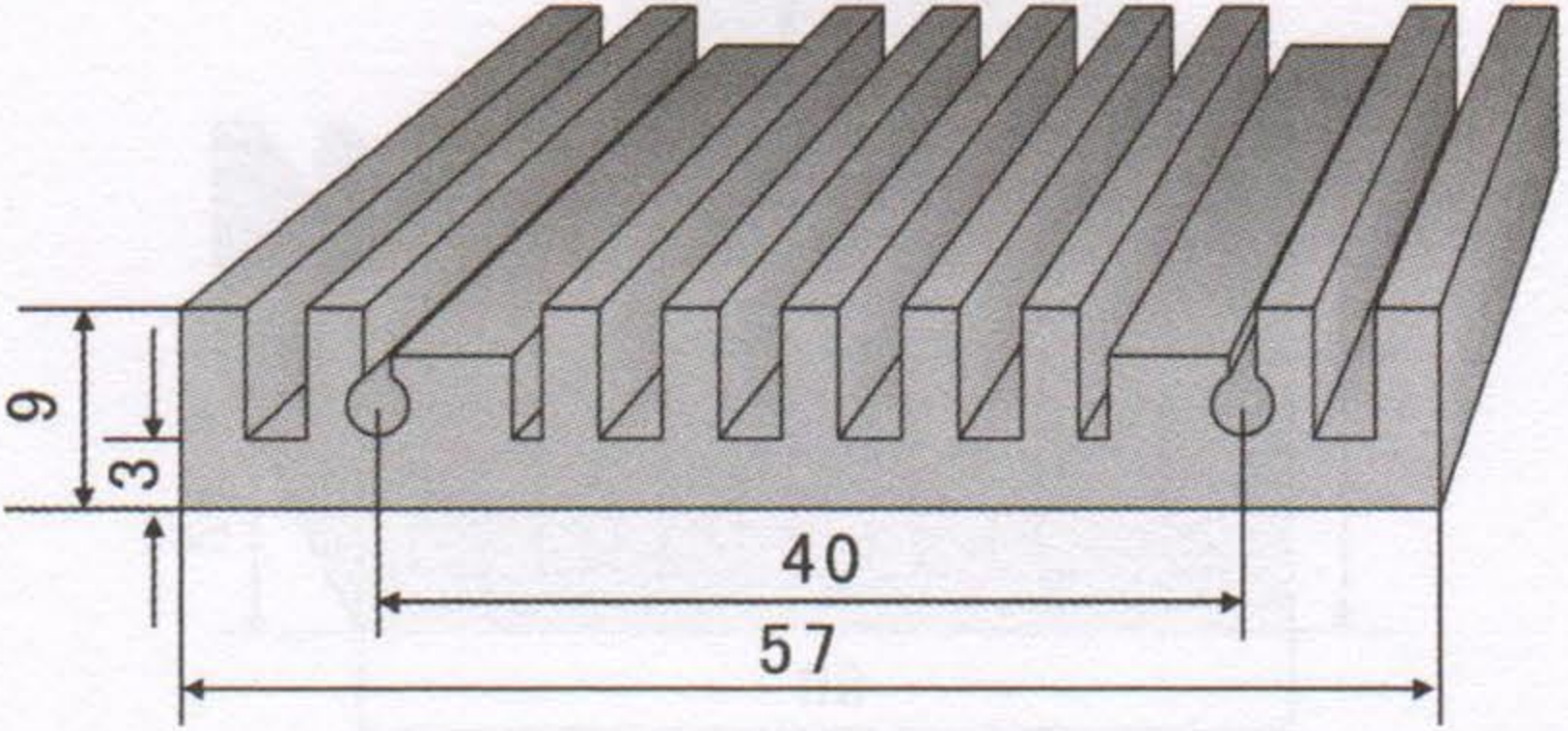
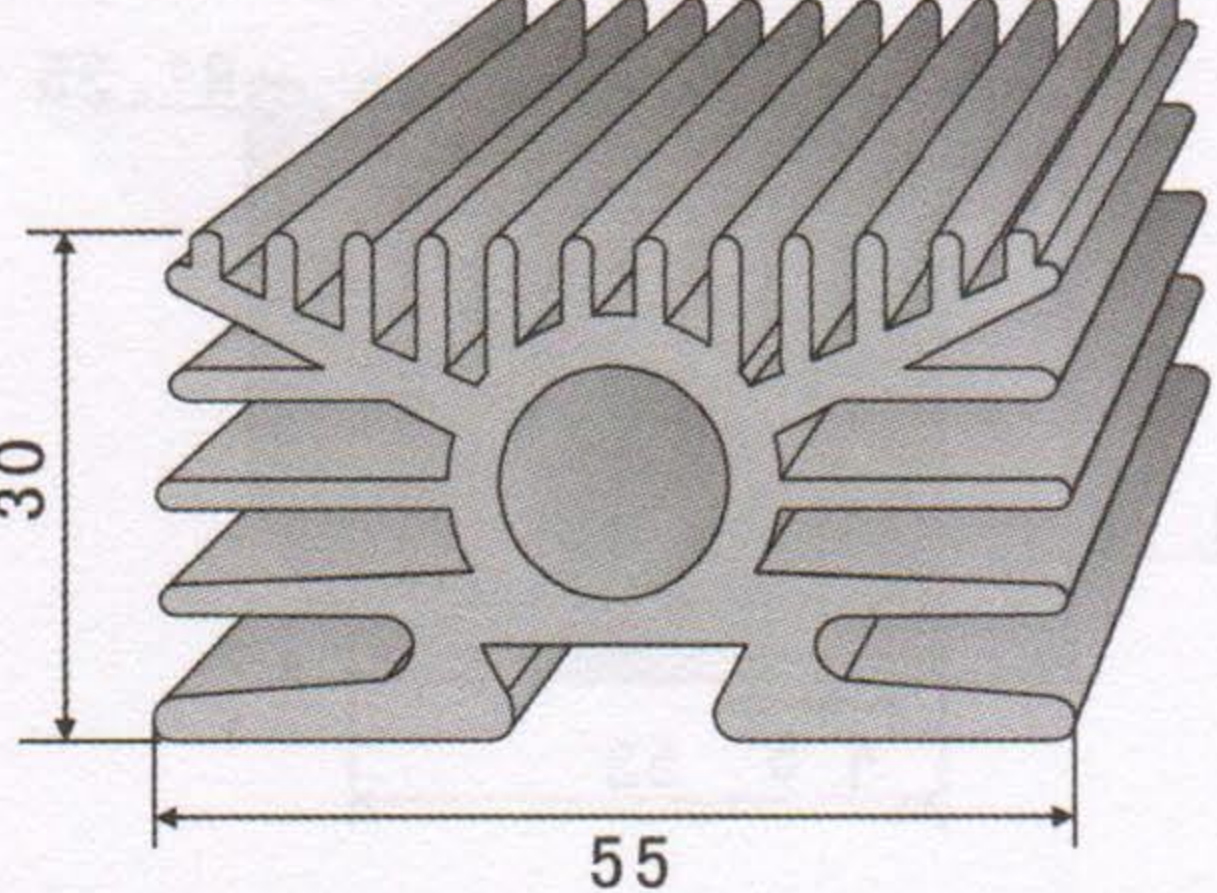
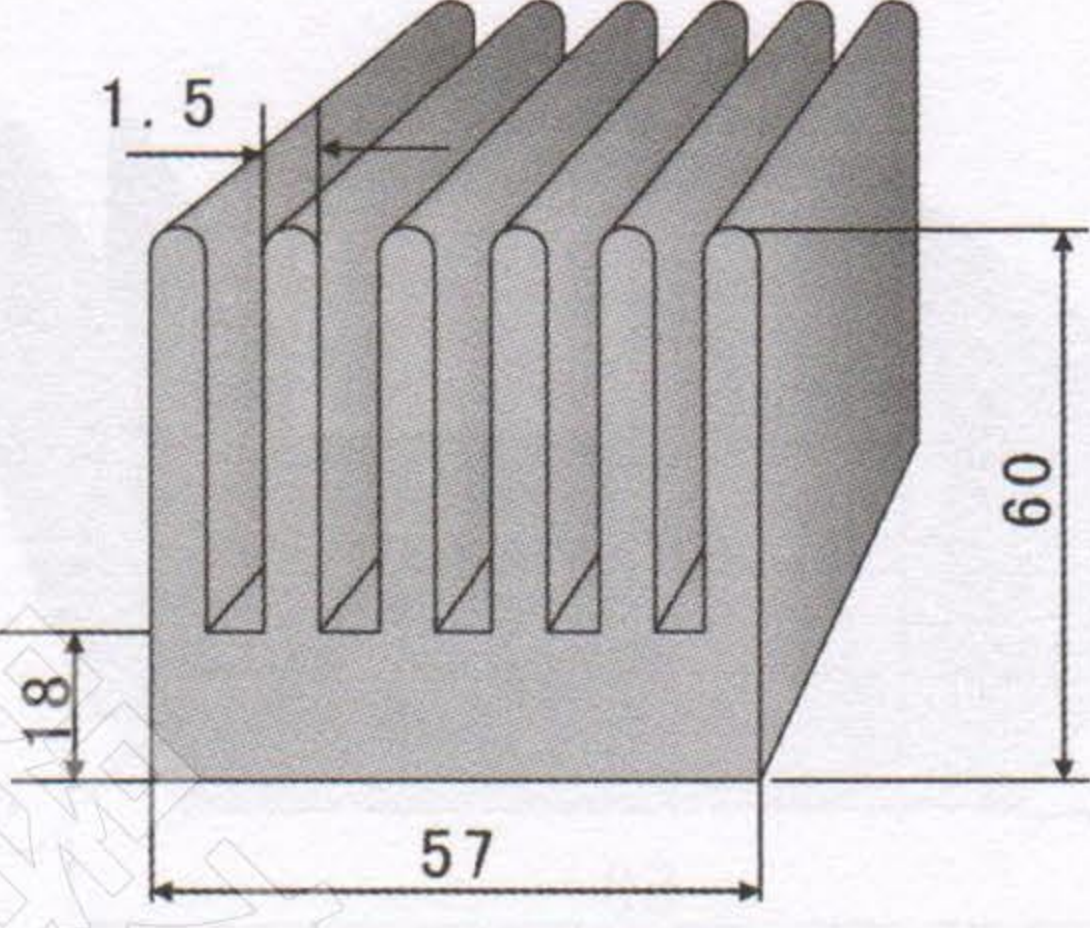
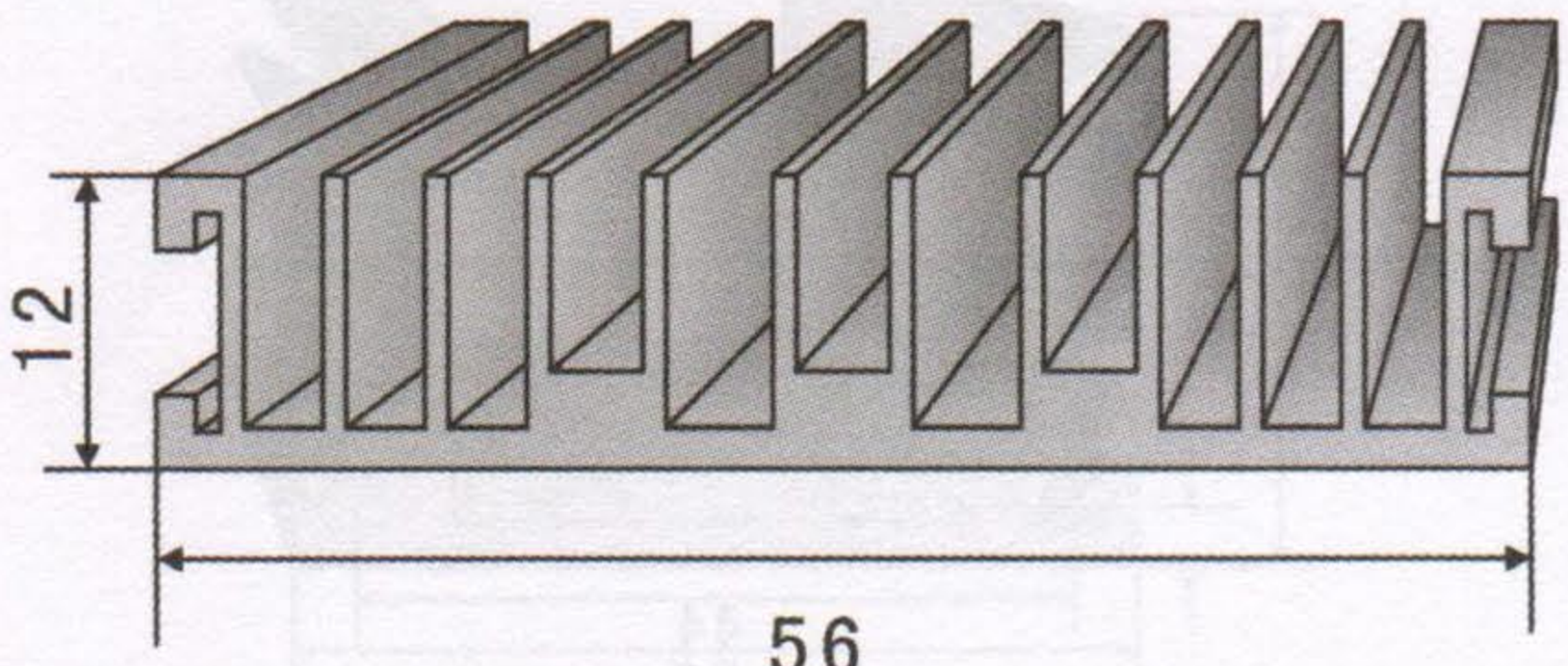
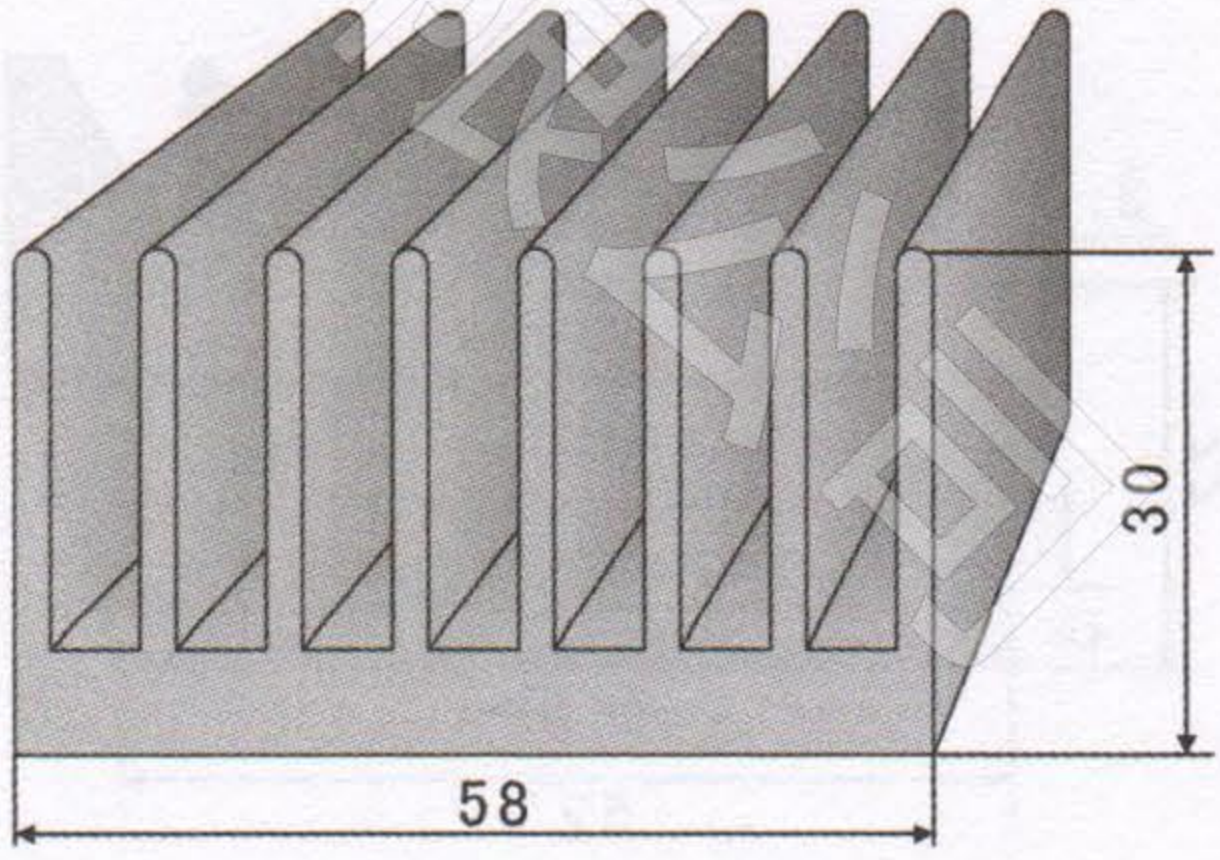
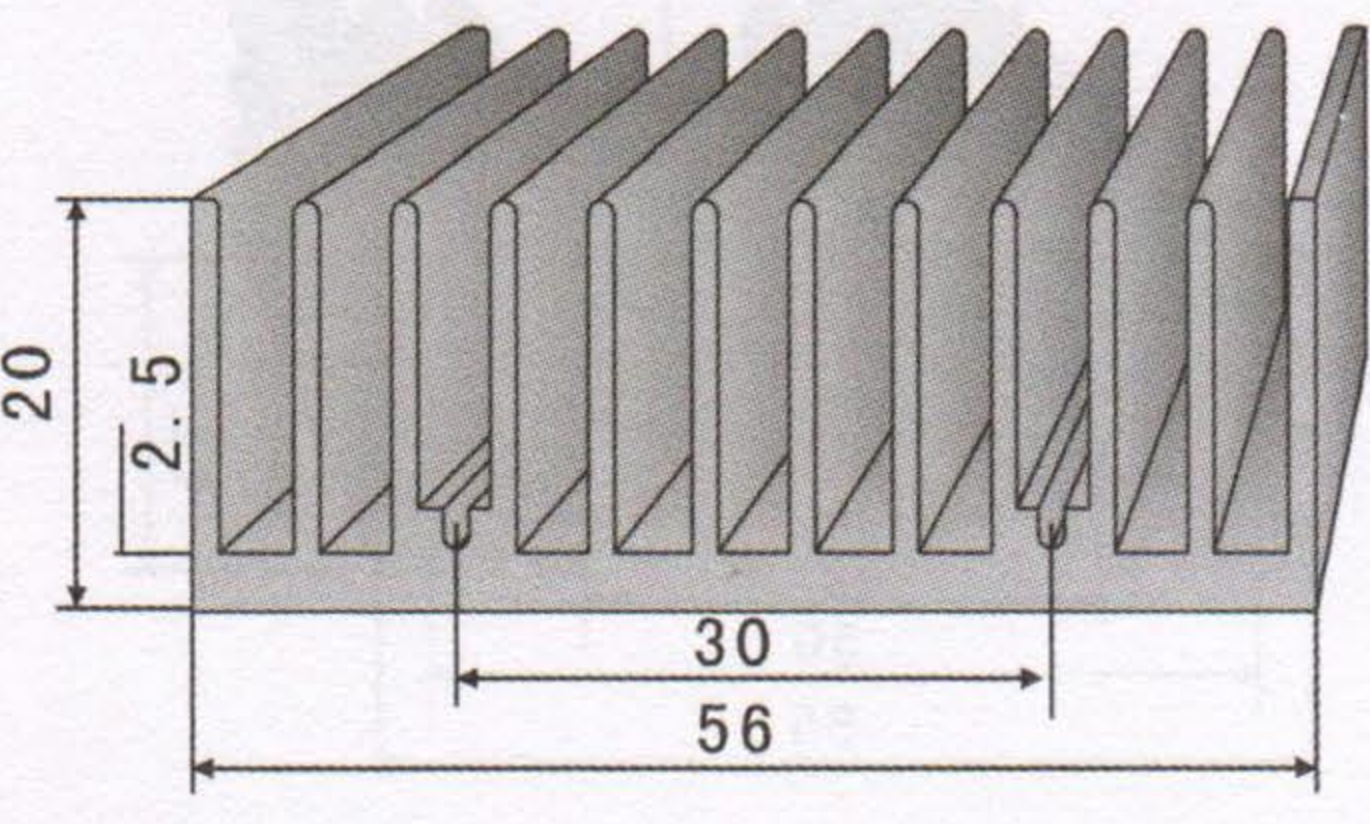
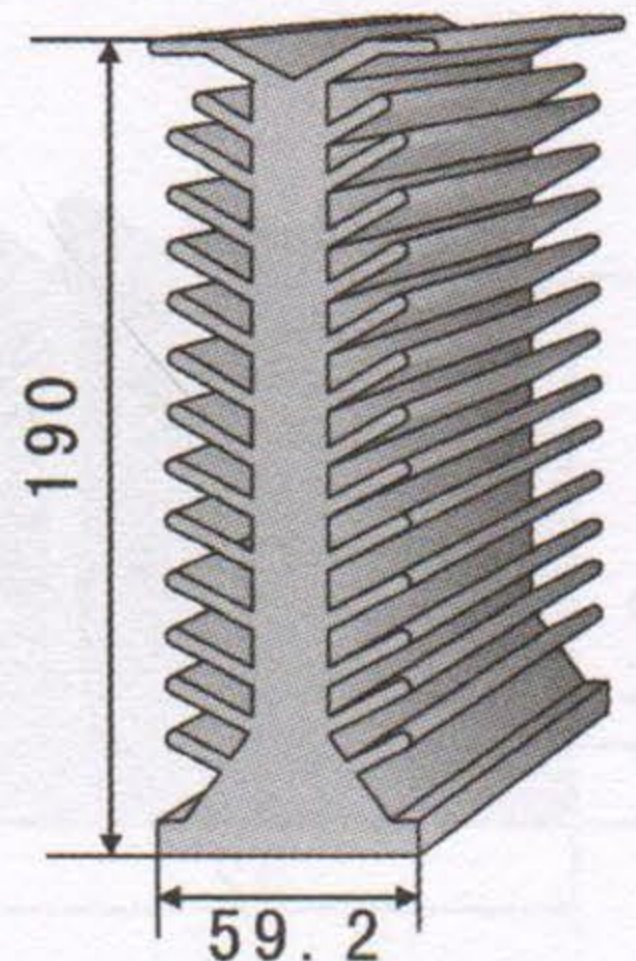
<p>KC-91</p> 	<p>KC-96</p> 
<p>切割长度 (mm) 44 66 88 110 132</p>	<p>切割长度 (mm) 44 66 88 110 132</p>
<p>KC-92</p> 	<p>KC-97</p> 
<p>切割长度 (mm) 44 66 88 110 132</p>	<p>切割长度 (mm) 44 66 88 110 132</p>
<p>KC-93</p> 	<p>KC-98</p> 
<p>切割长度 (mm) 44 66 88 110 132</p>	<p>切割长度 (mm) 44 66 88 110 132</p>
<p>KC-94</p> 	<p>KC-99</p> 
<p>切割长度 (mm) 44 66 88 110 132</p>	<p>切割长度 (mm) 44 66 88 110 132</p>
<p>KC-95</p> 	<p>KC-100</p> 
<p>切割长度 (mm) 44 66 88 110 132</p>	<p>切割长度 (mm) 44 66 88 110 132</p>

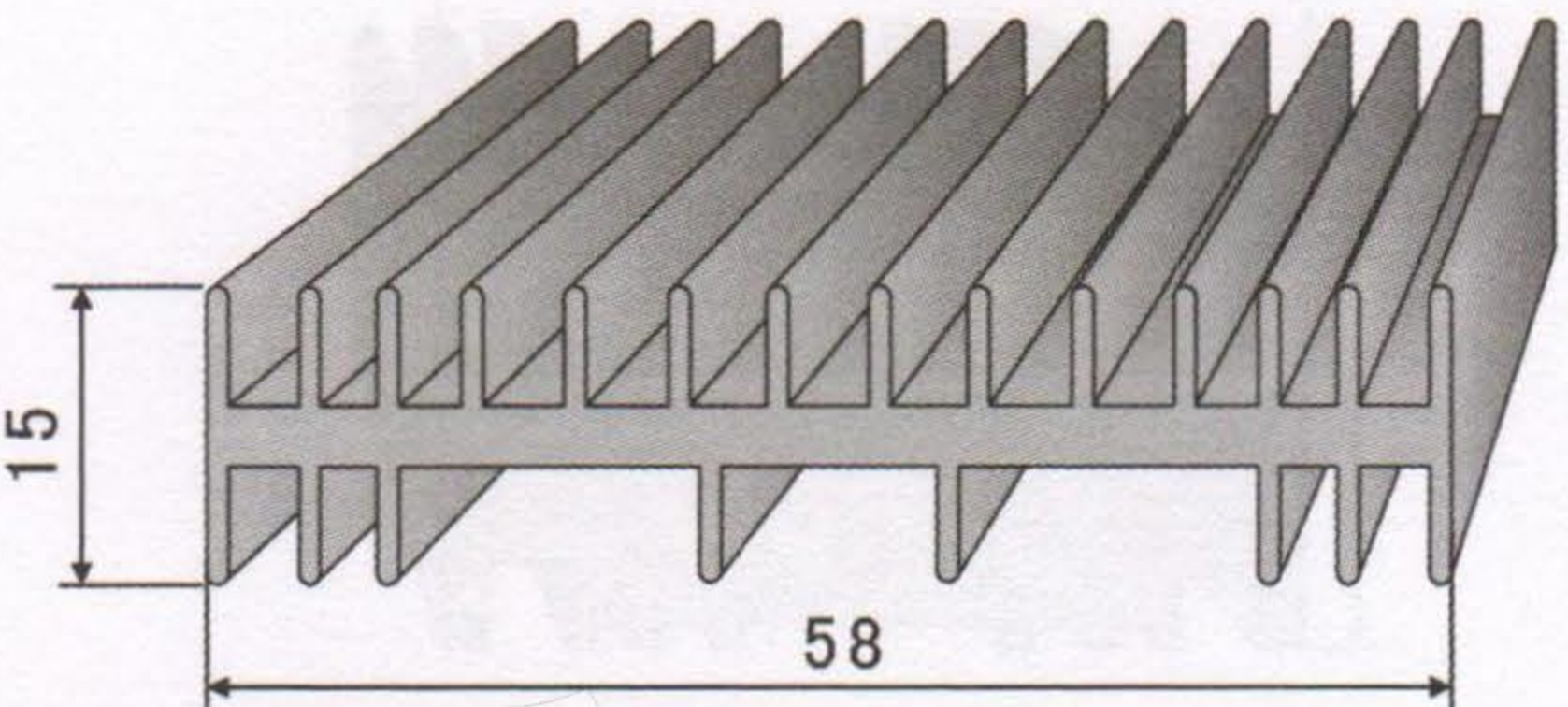
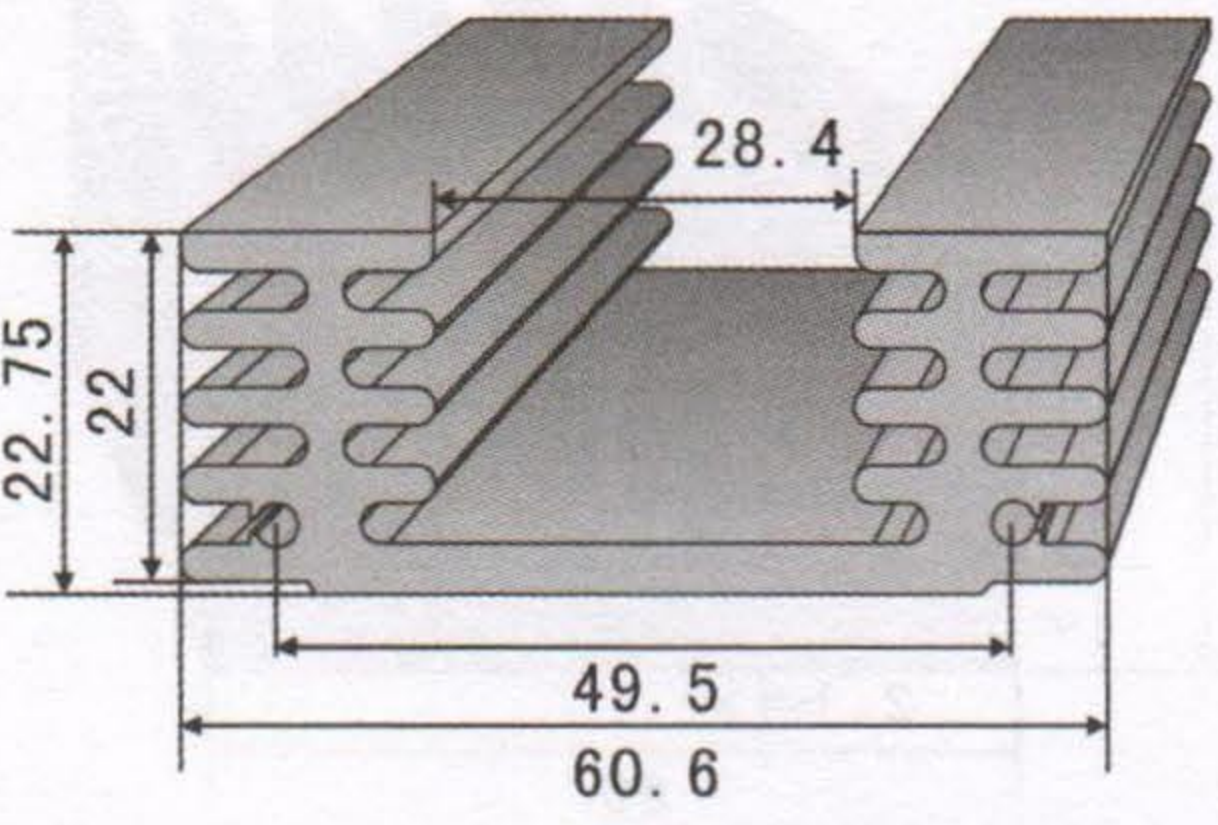
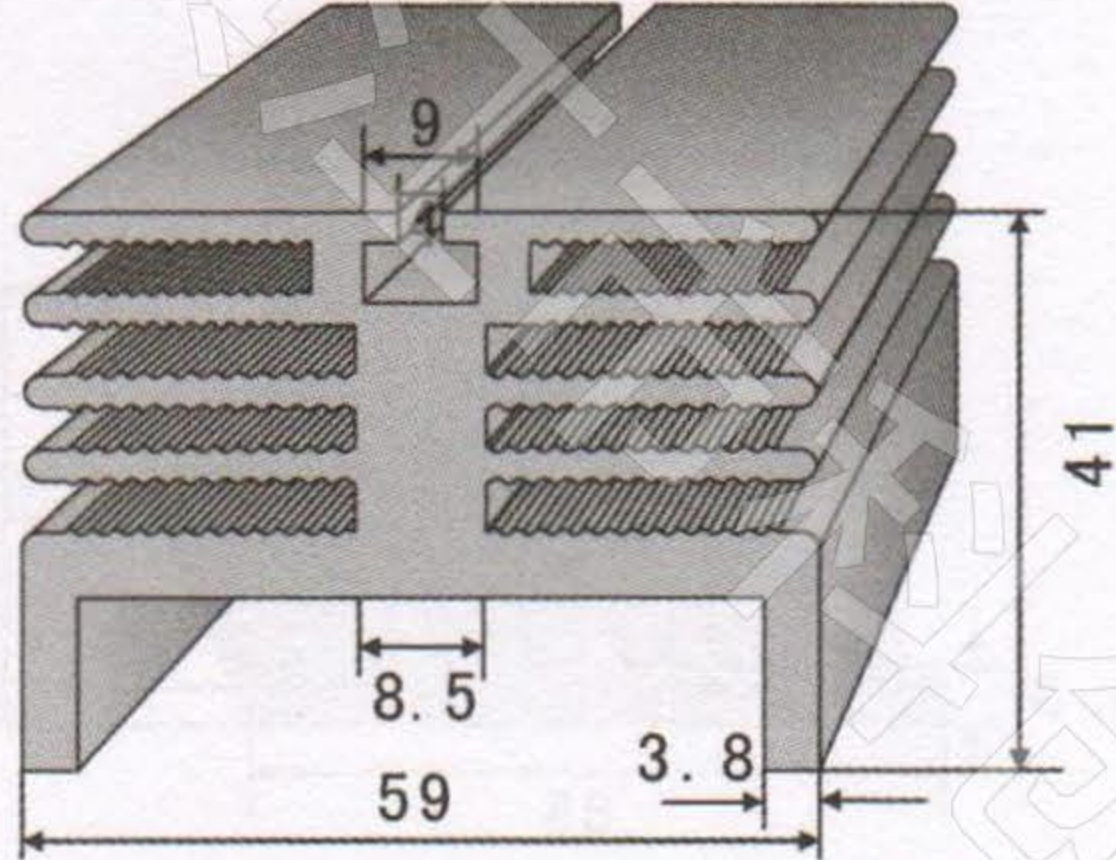
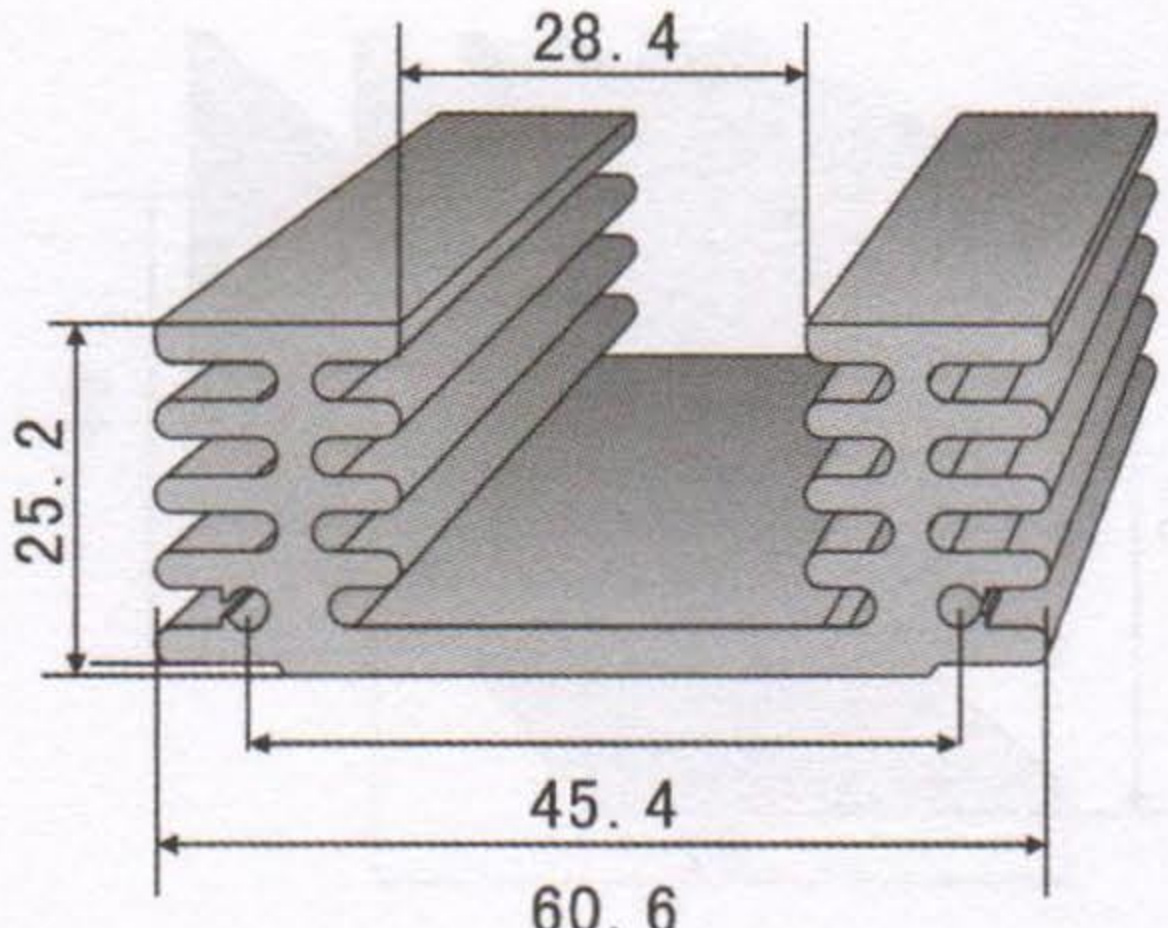
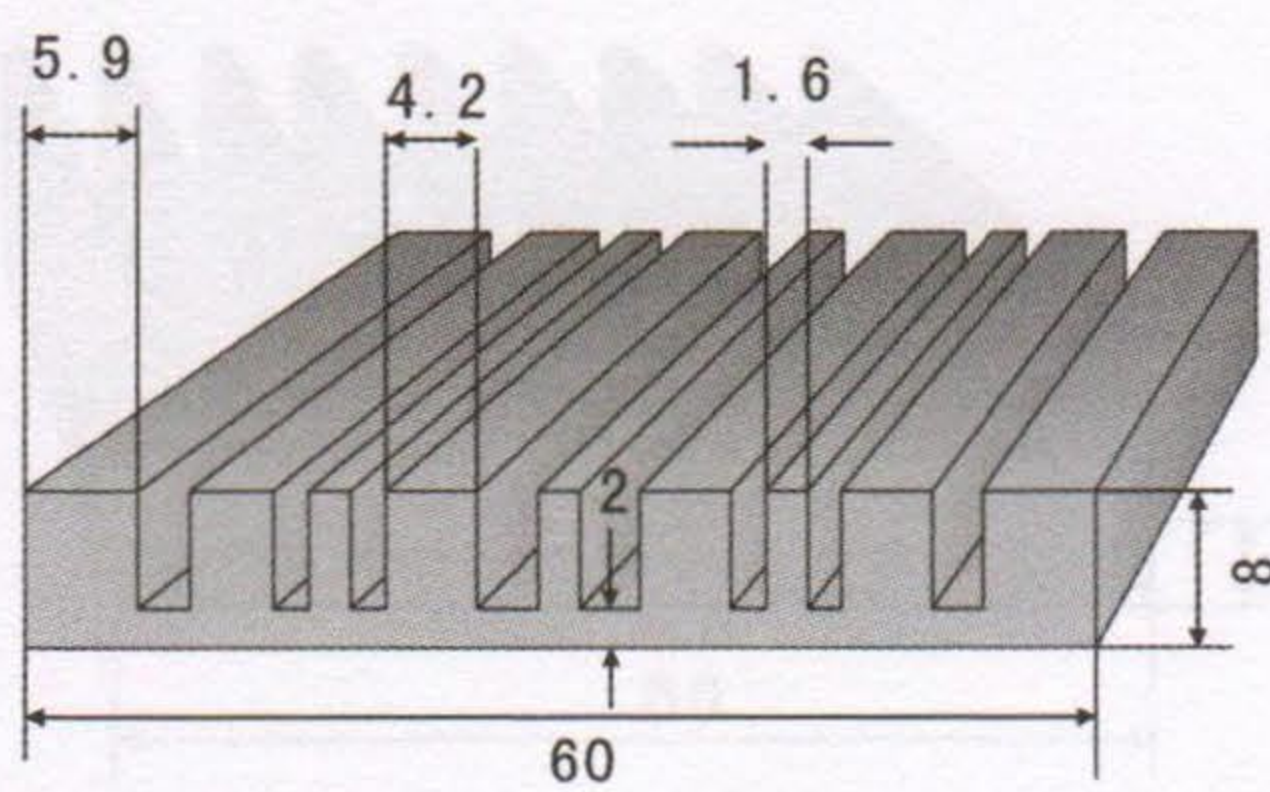
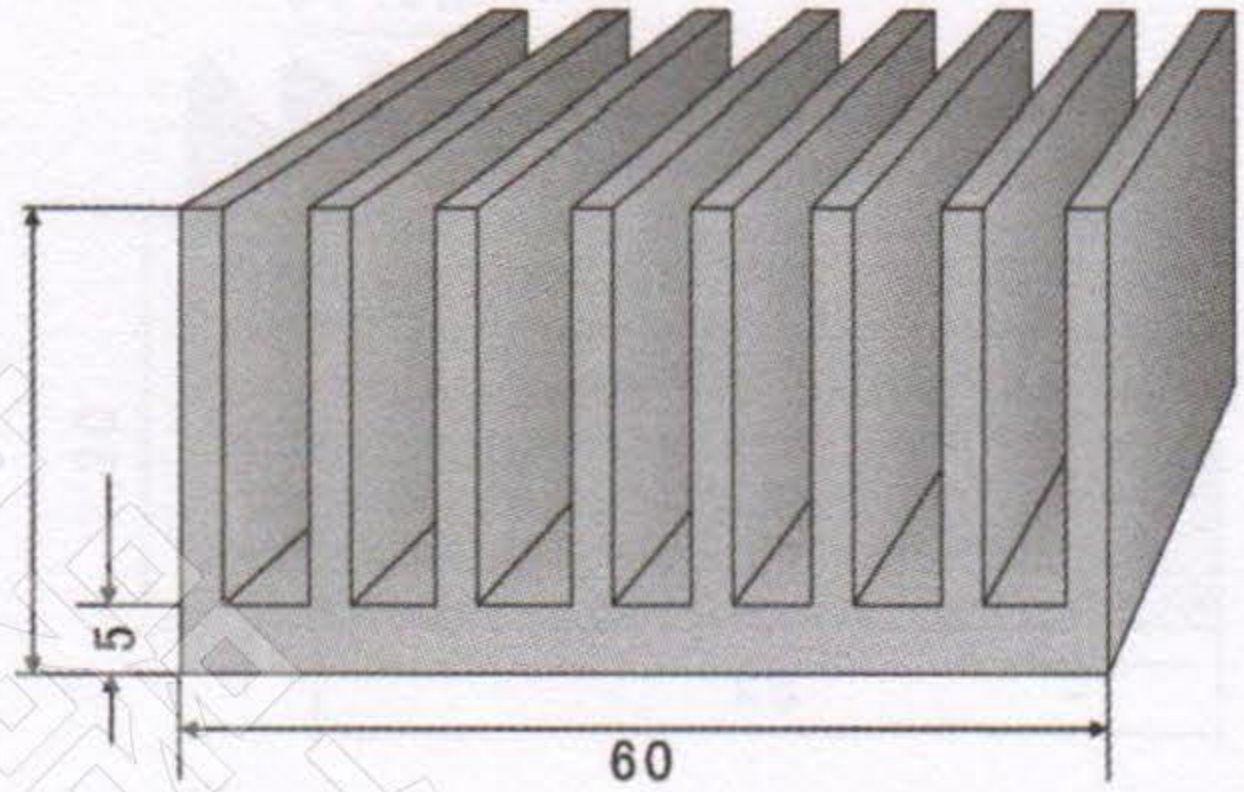
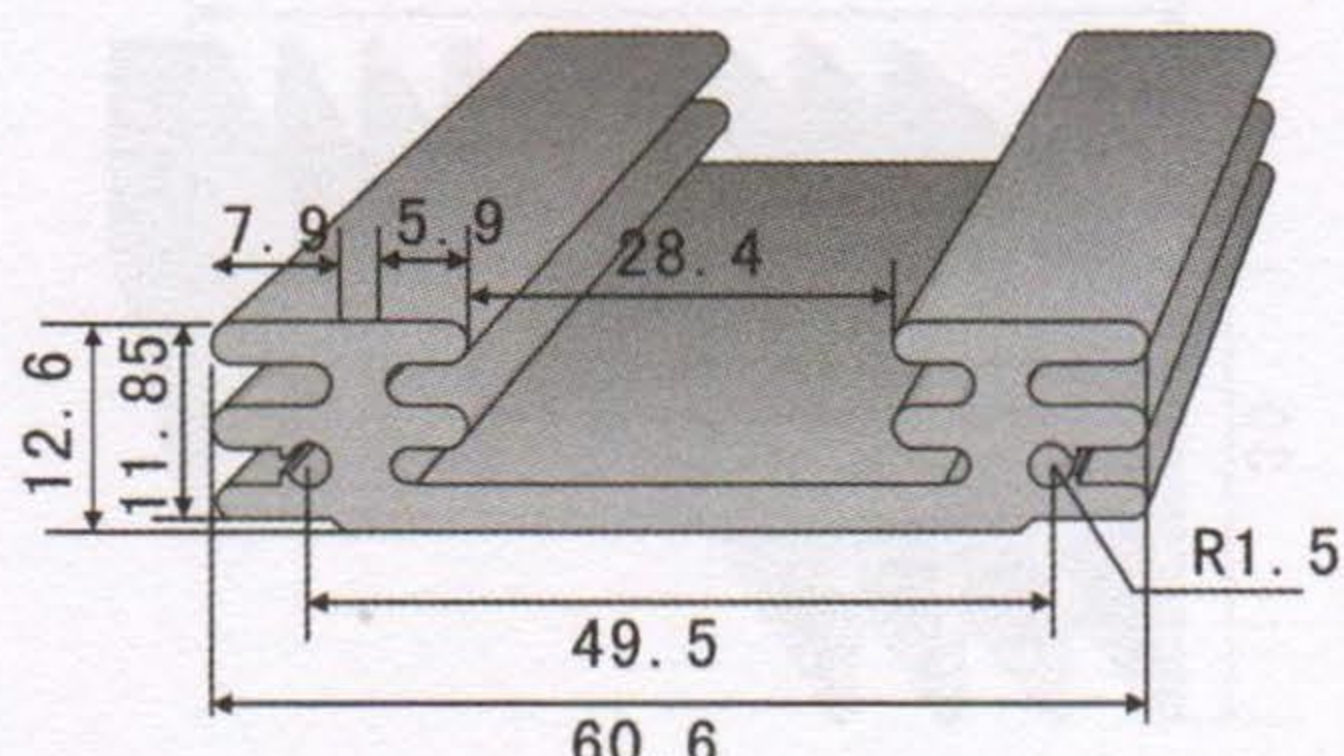
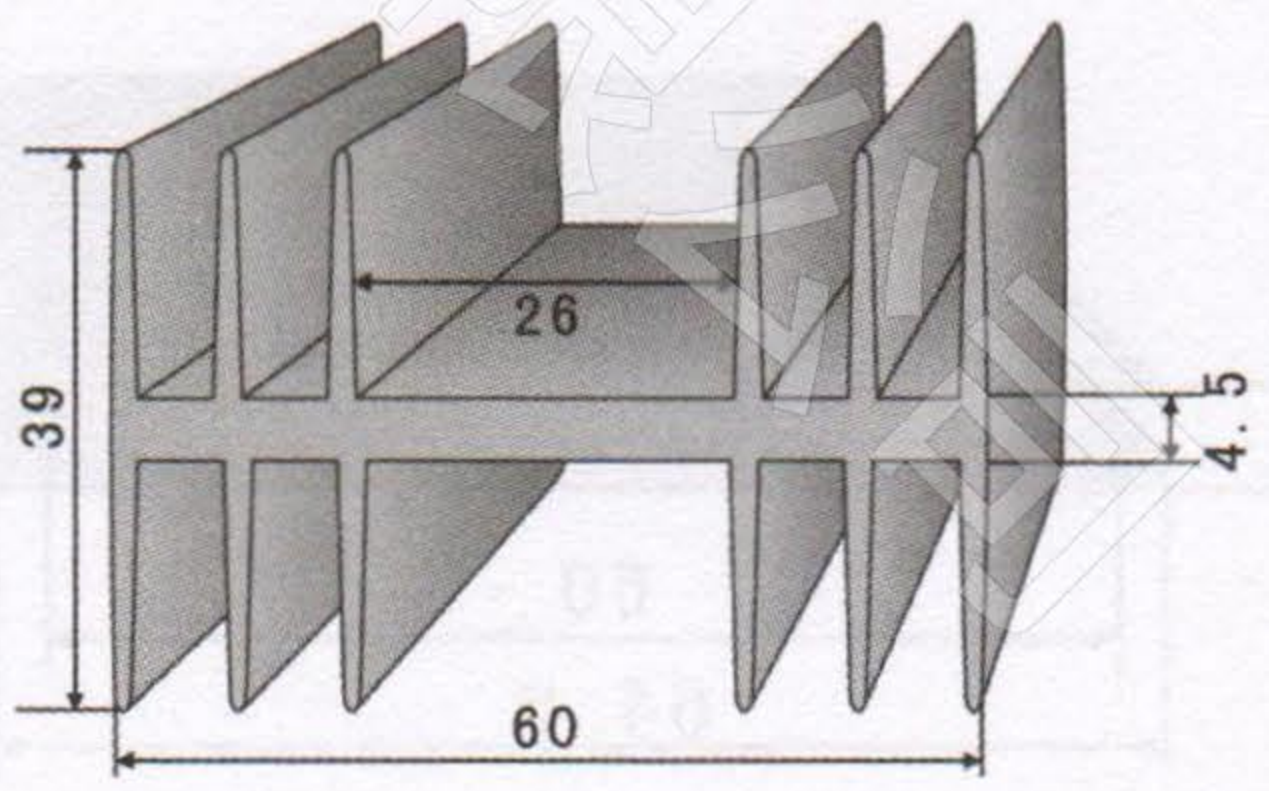
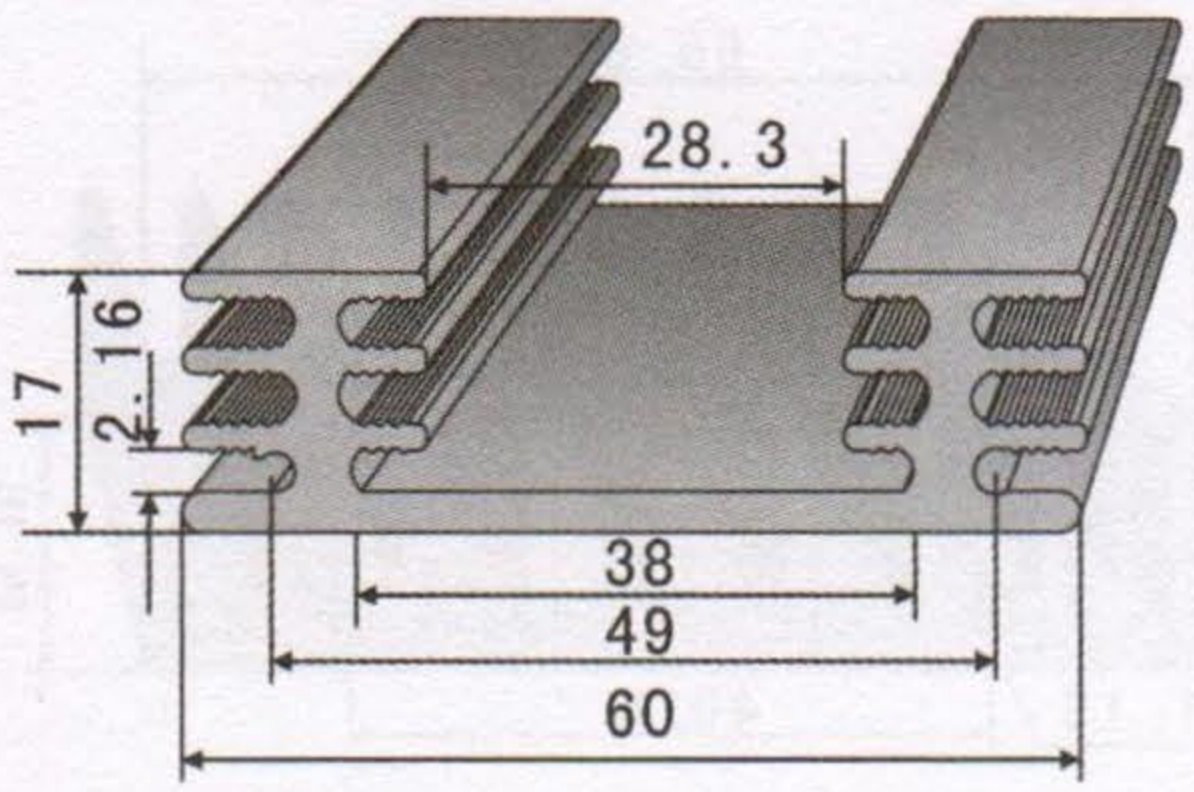
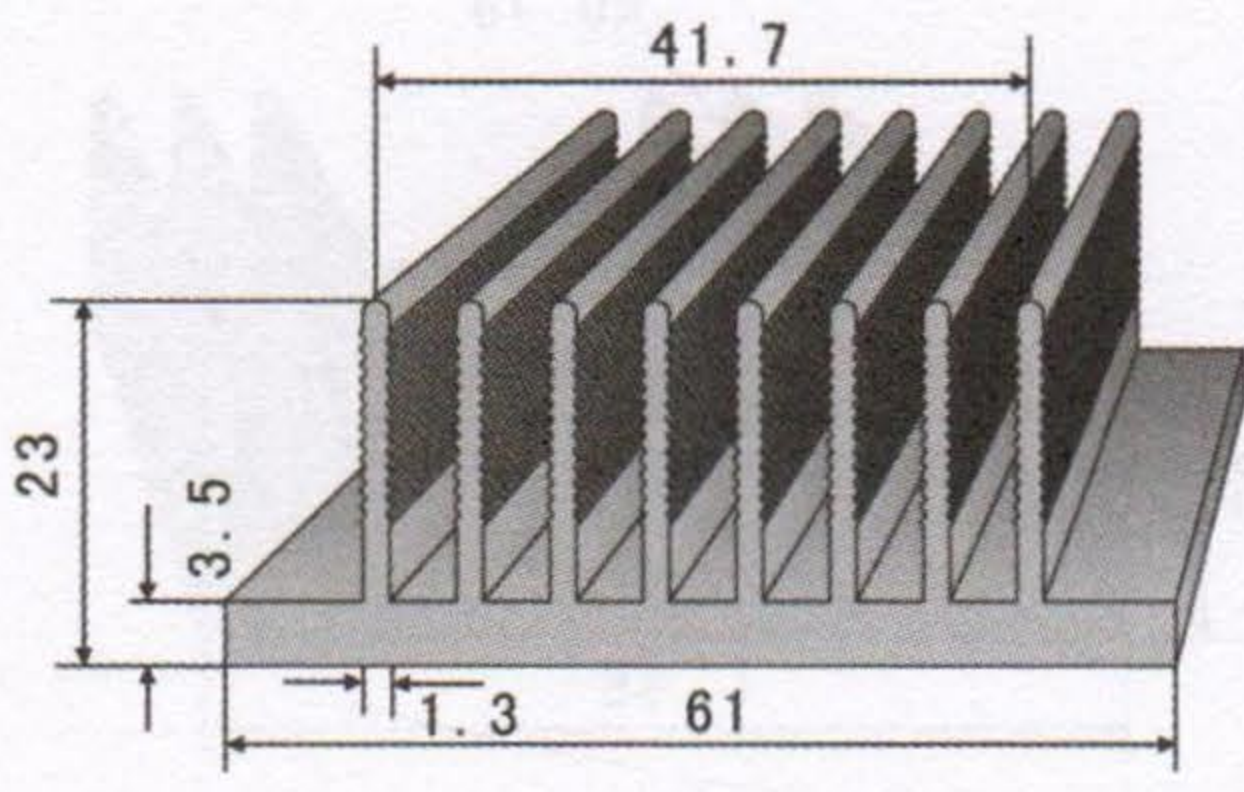
<p>KC-101</p> 	<p>KC-106</p> 
<p>切割长度 (mm) 66 88 110 132 154</p>	<p>切割长度 (mm) 66 88 110 132 154</p>
<p>KC-102</p> 	<p>KC-107</p> 
<p>切割长度 (mm) 66 88 110 132 154</p>	<p>切割长度 (mm) 66 88 110 132 154</p>
<p>KC-103</p> 	<p>KC-108</p> 
<p>切割长度 (mm) 66 88 110 132 154</p>	<p>切割长度 (mm) 66 88 110 132 154</p>
<p>KC-104</p> 	<p>KC-109</p> 
<p>切割长度 (mm) 66 88 110 132 154</p>	<p>切割长度 (mm) 66 88 110 132 154</p>
<p>KC-105</p> 	<p>KC-110</p> 
<p>切割长度 (mm) 66 88 110 132 154</p>	<p>切割长度 (mm) 66 88 110 132 154</p>

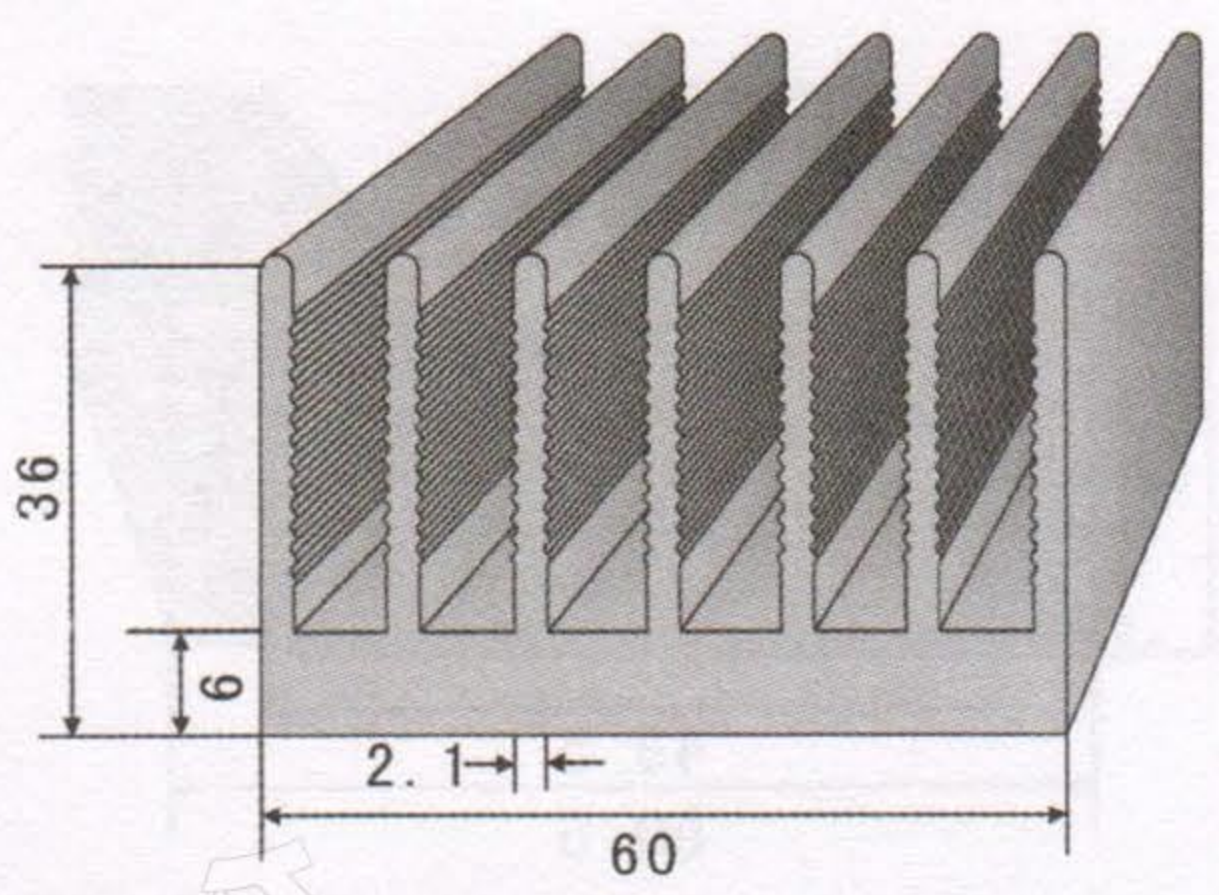
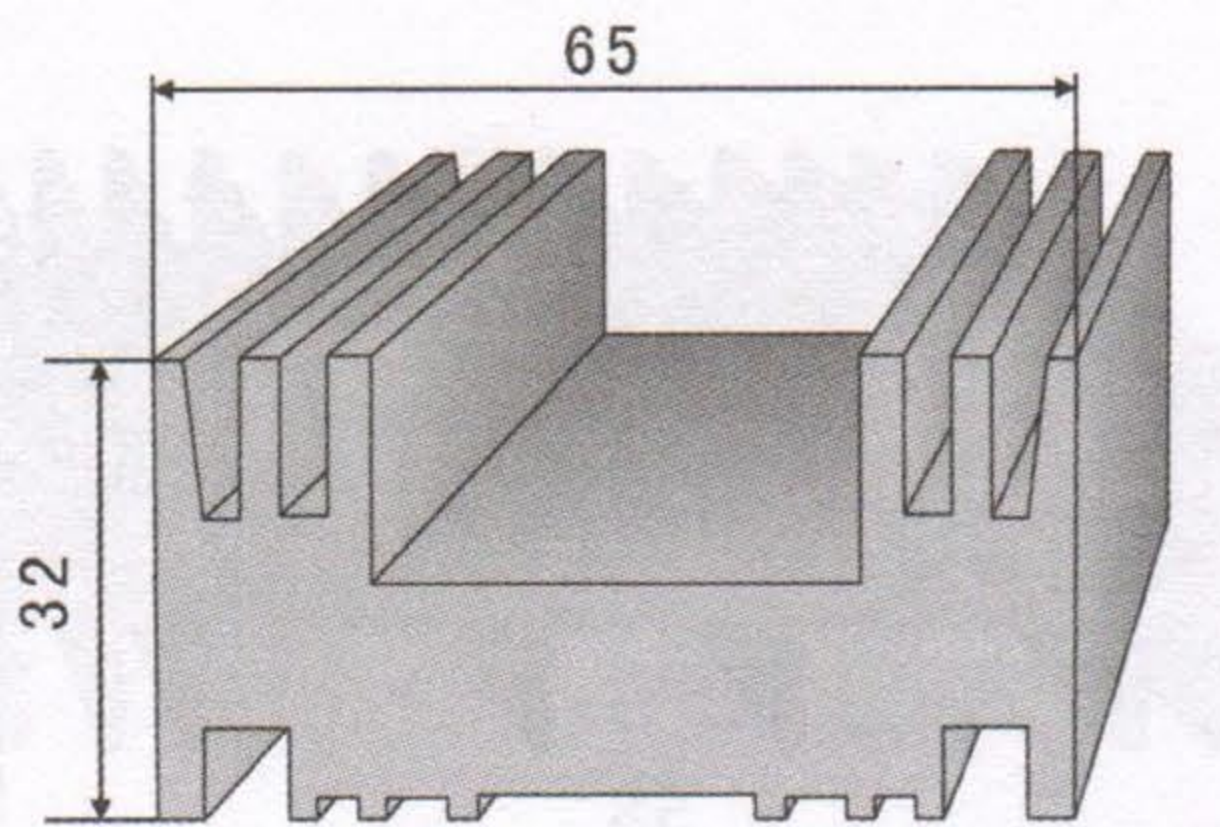
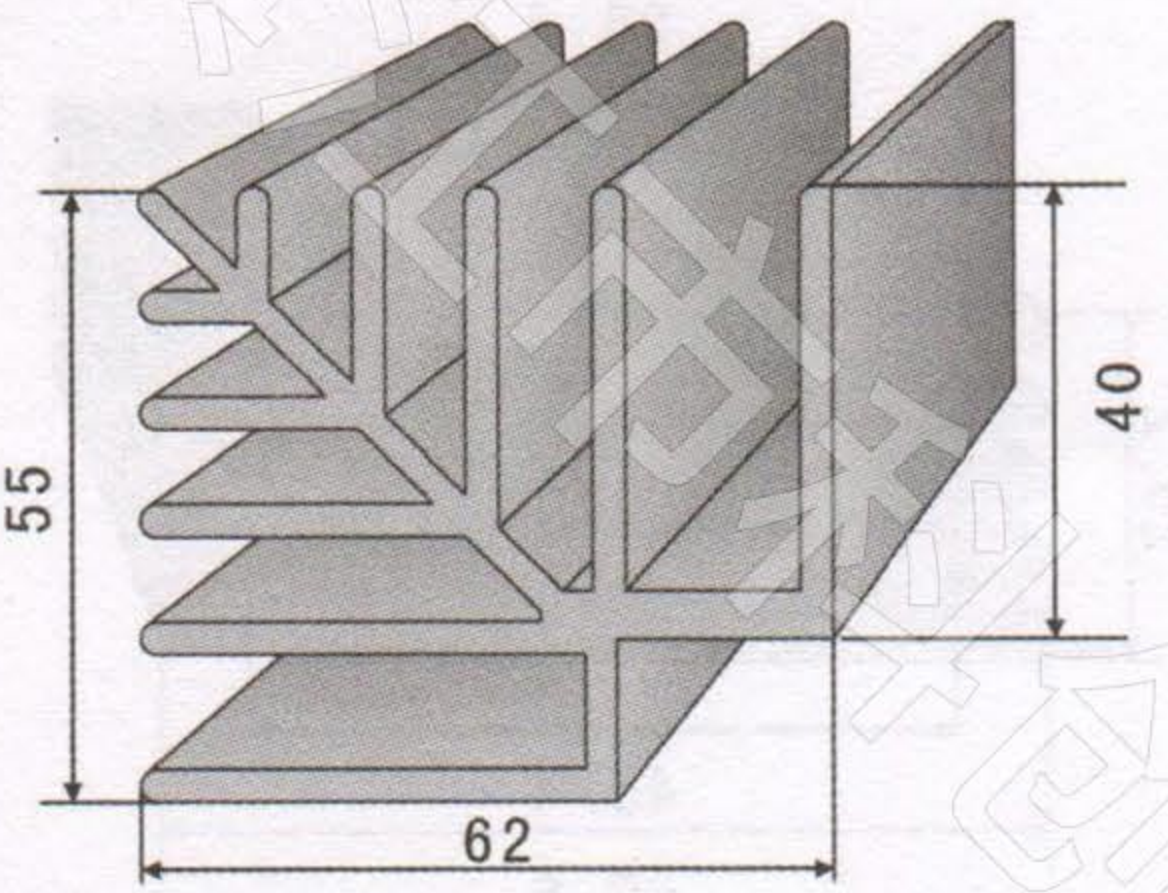
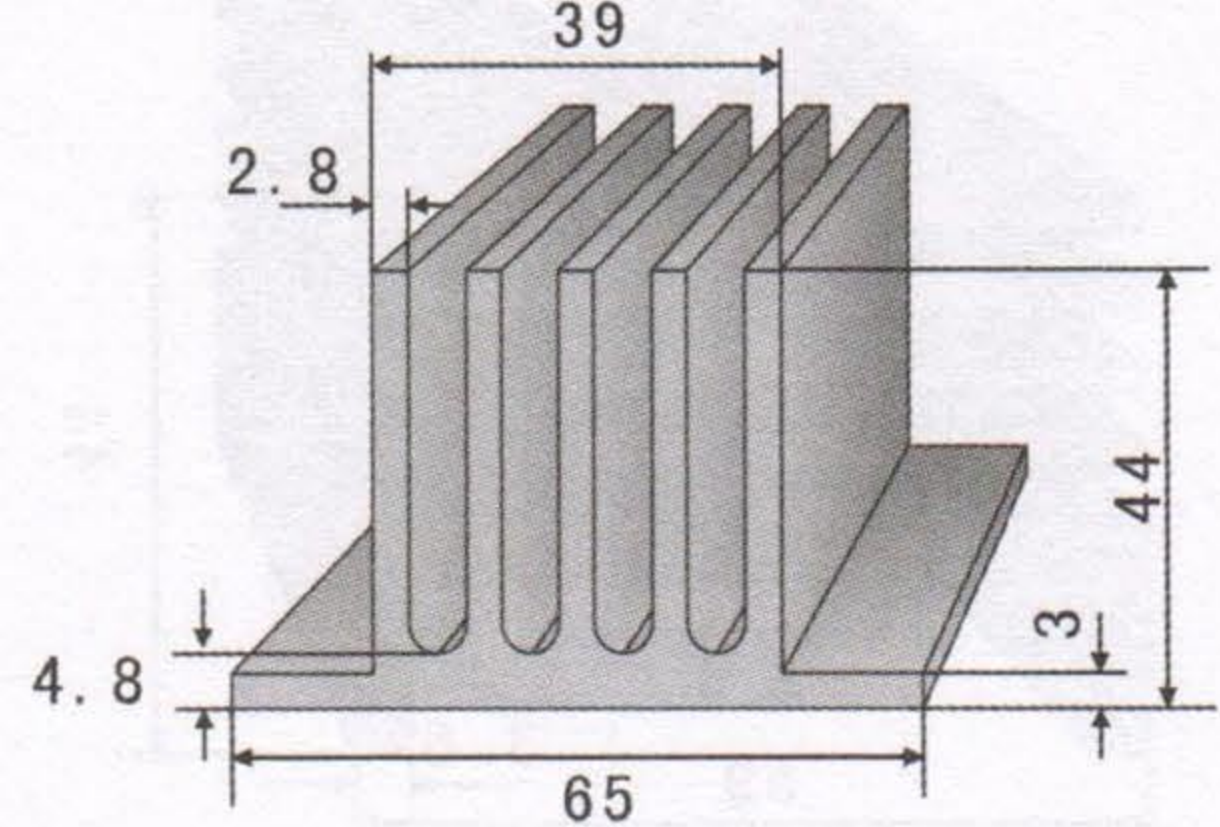
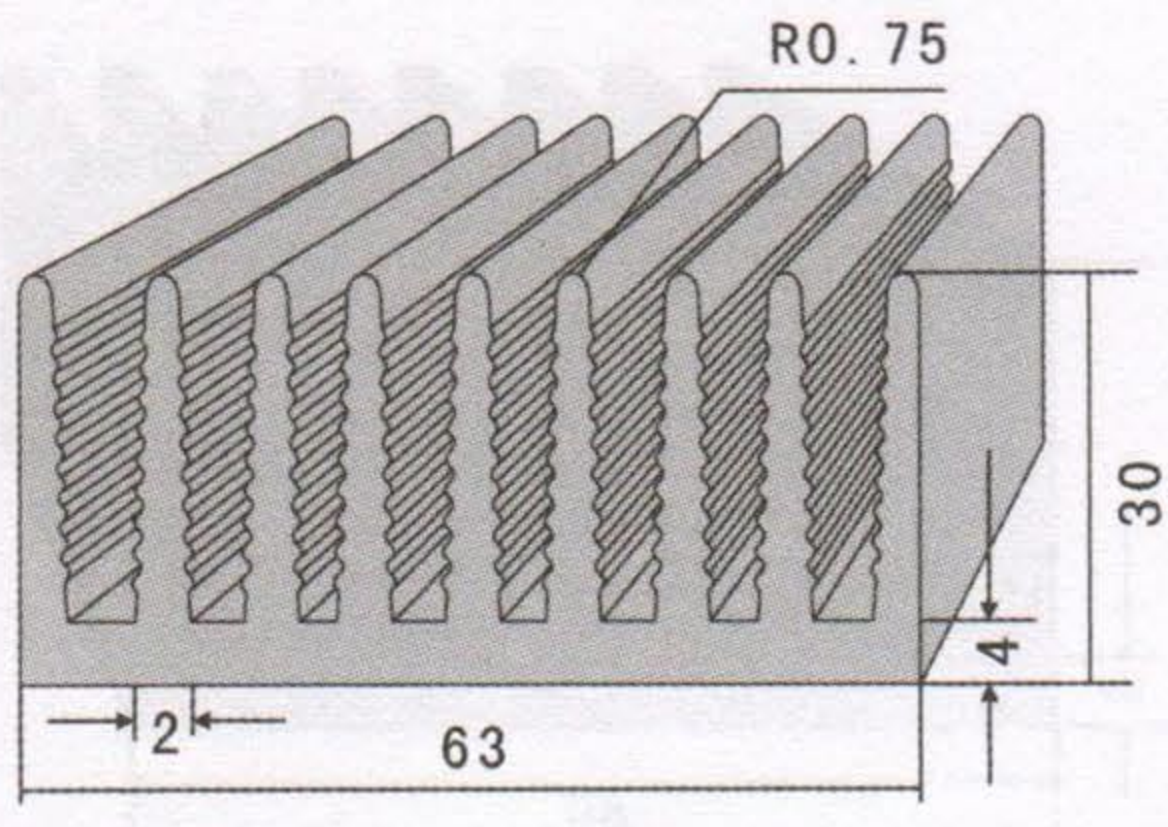
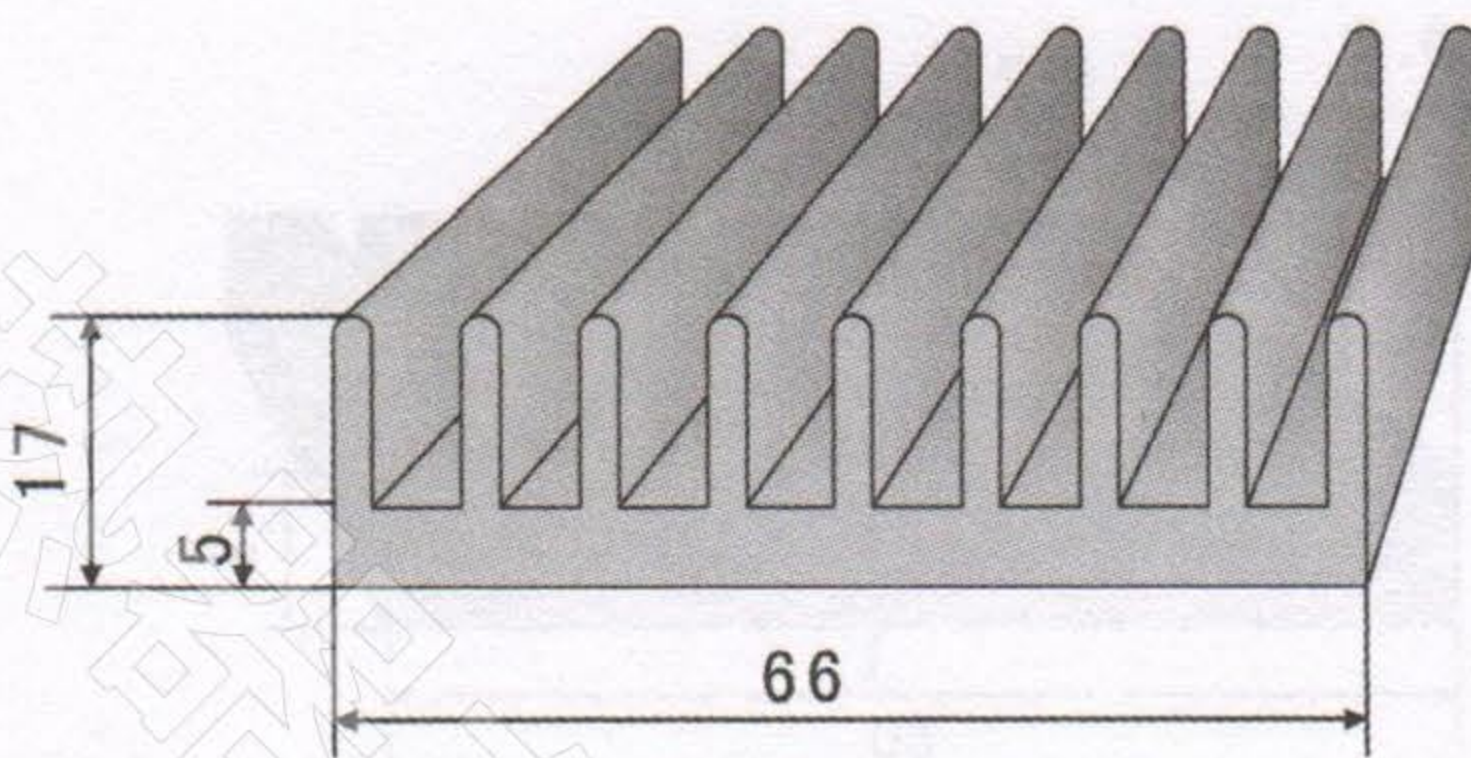
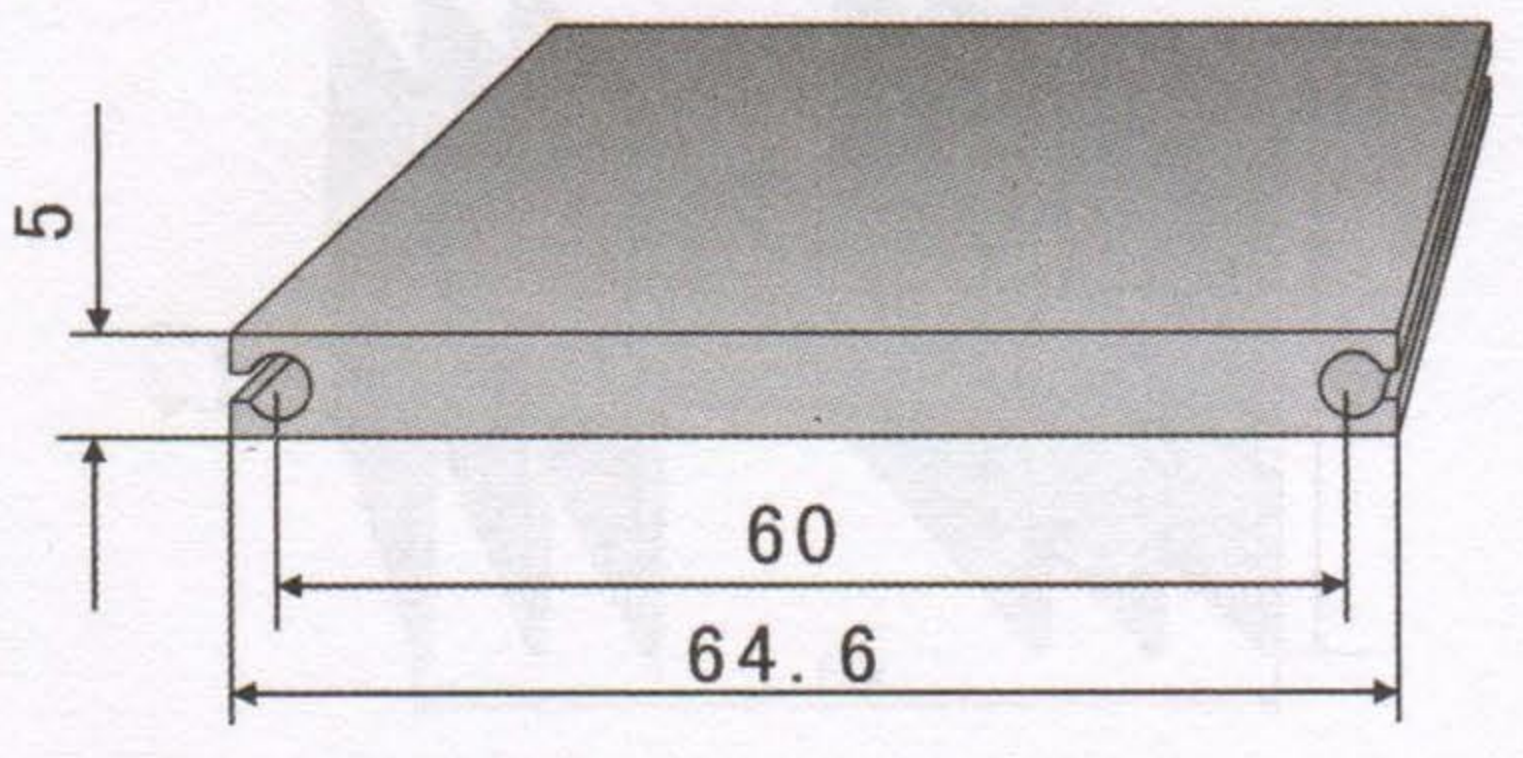
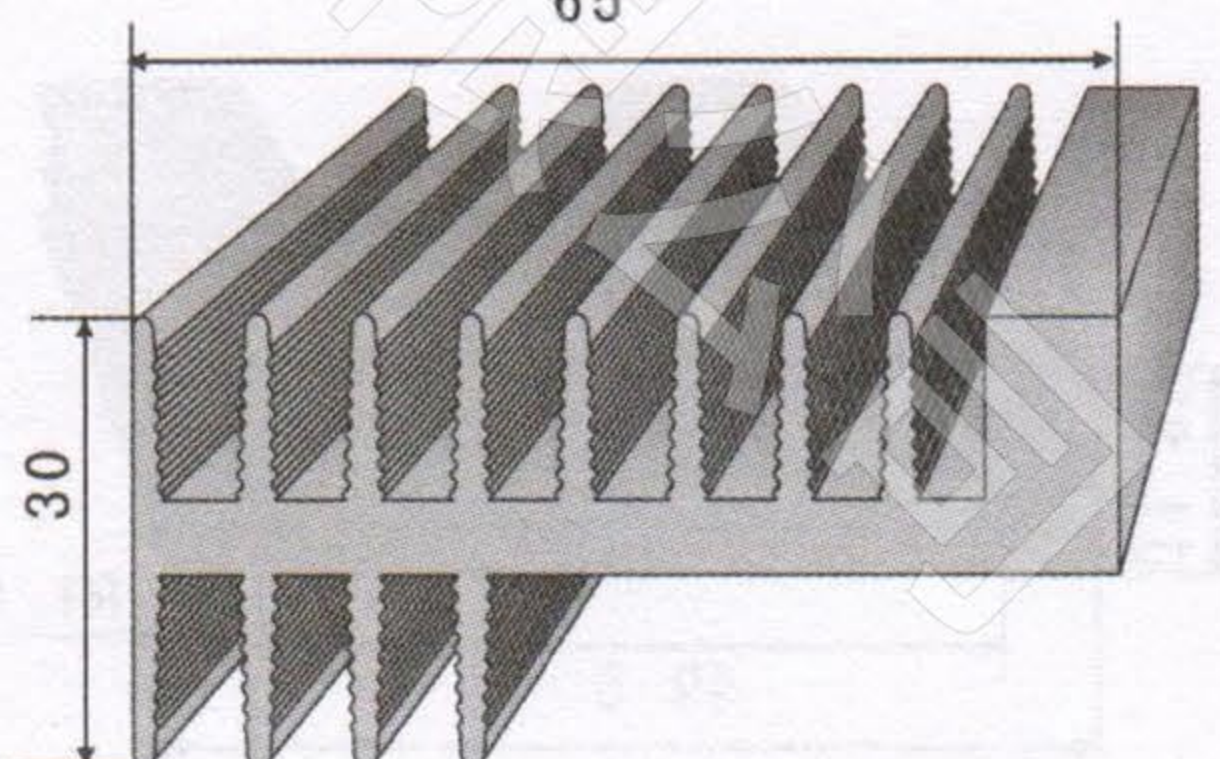
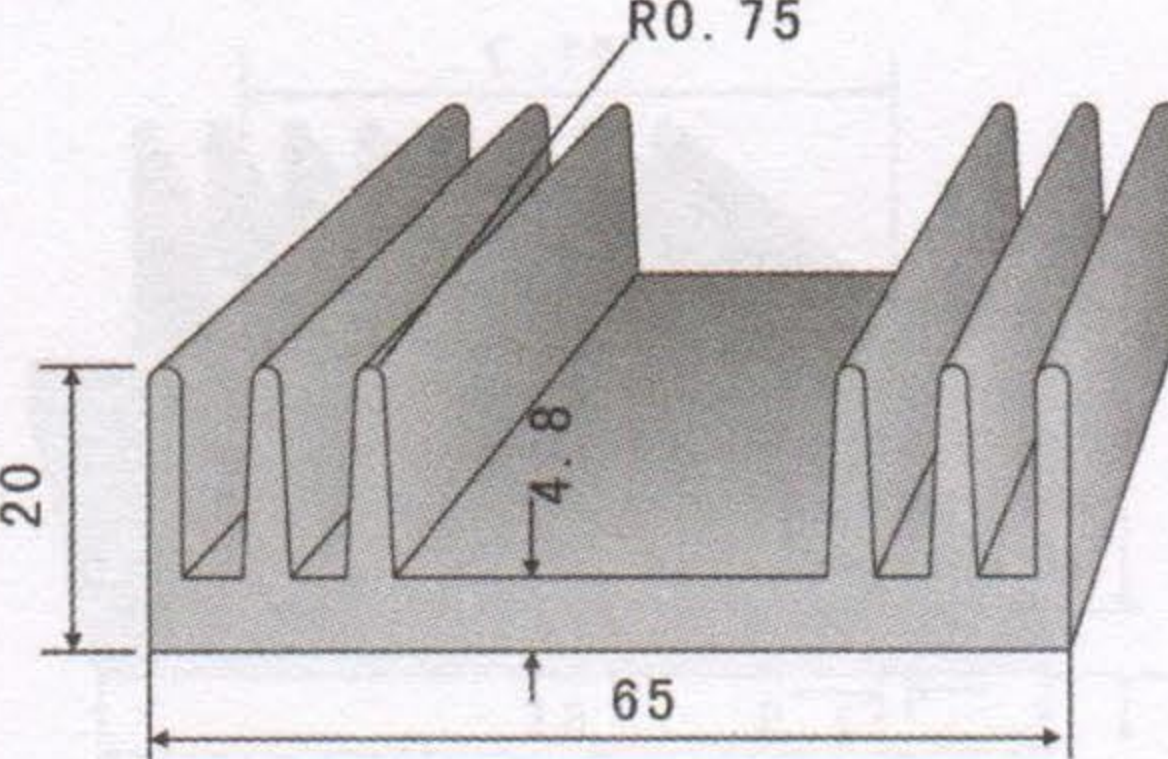
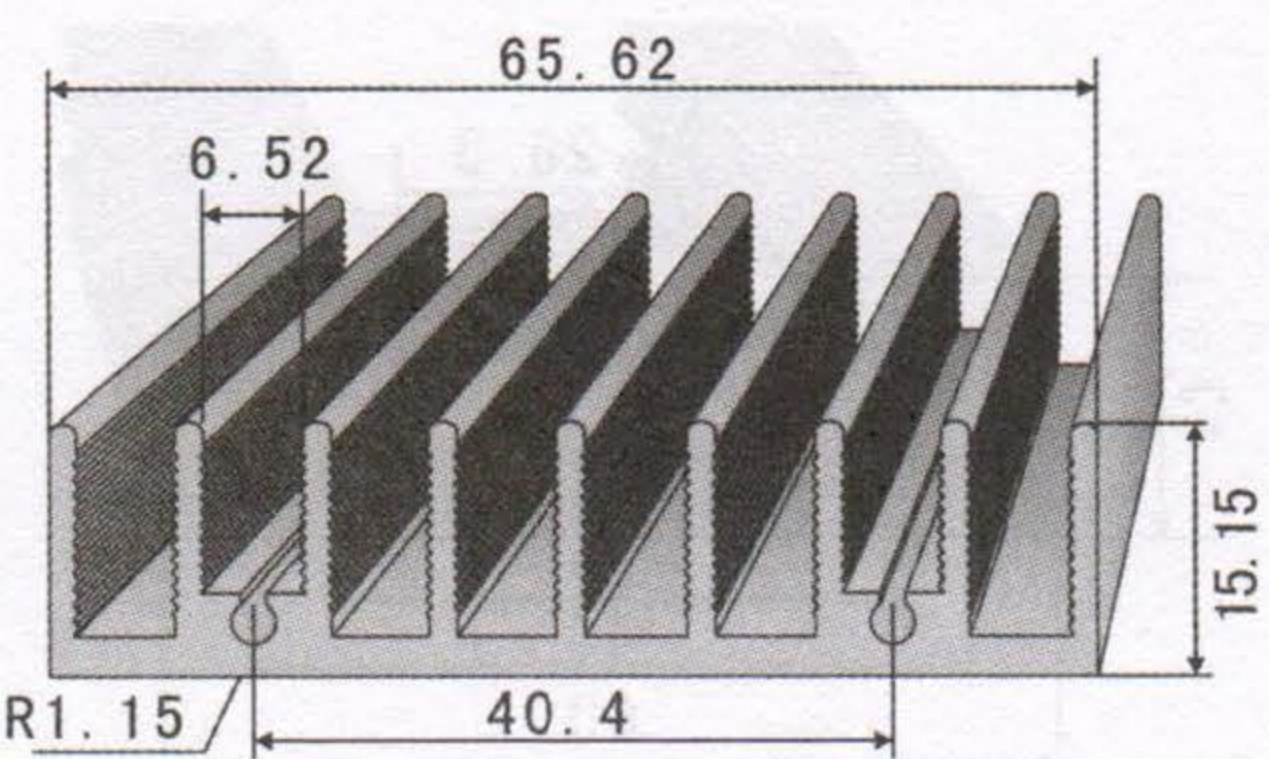
<p>KC-111</p> 	<p>KC-116</p> 
<p>切割长度 (mm) 66 88 110 132 154</p>	<p>切割长度 (mm) 66 88 110 132 154</p>
<p>KC-112</p> 	<p>KC-117</p> 
<p>切割长度 (mm) 66 88 110 132 154</p>	<p>切割长度 (mm) 66 88 110 132 154</p>
<p>KC-113</p> 	<p>KC-118</p> 
<p>切割长度 (mm) 66 88 110 132 154</p>	<p>切割长度 (mm) 66 88 110 132 154</p>
<p>KC-114</p> 	<p>KC-119</p> 
<p>切割长度 (mm) 66 88 110 132 154</p>	<p>切割长度 (mm) 66 88 110 132 154</p>
<p>KC-115</p> 	<p>KC-120</p> 
<p>切割长度 (mm) 66 88 110 132 154</p>	<p>切割长度 (mm) 66 88 110 132 154</p>

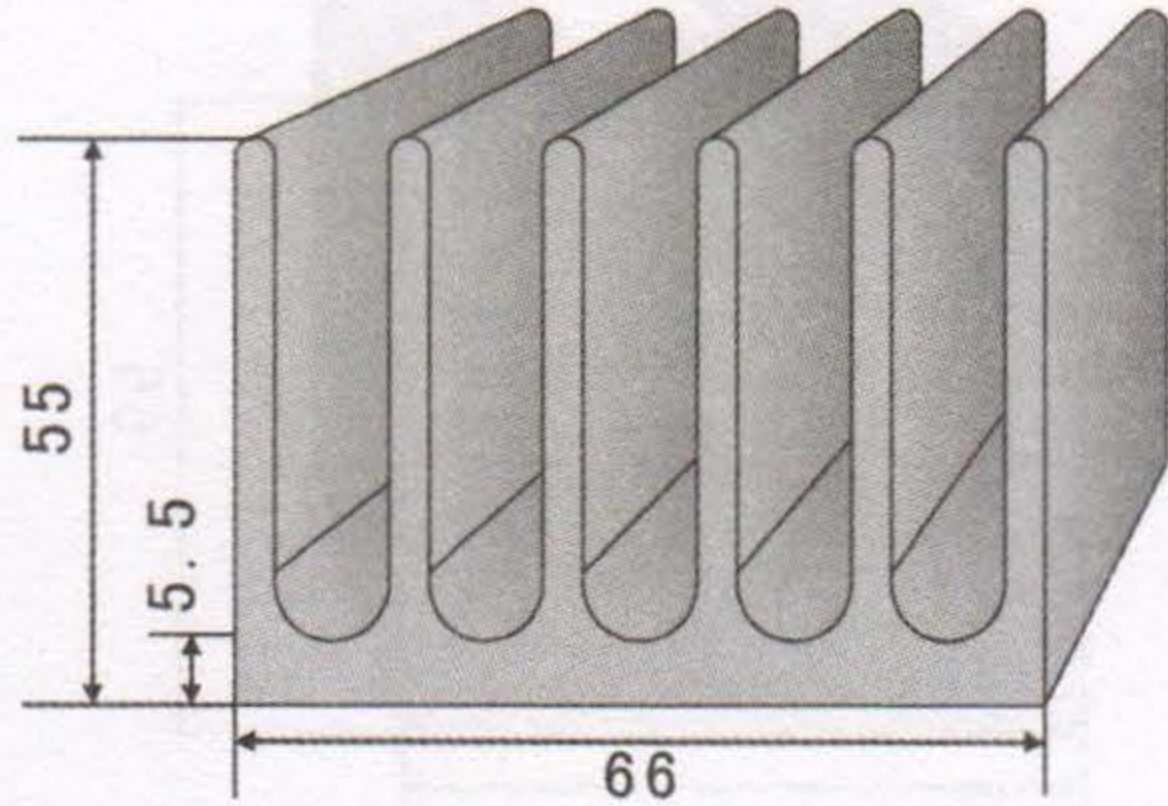
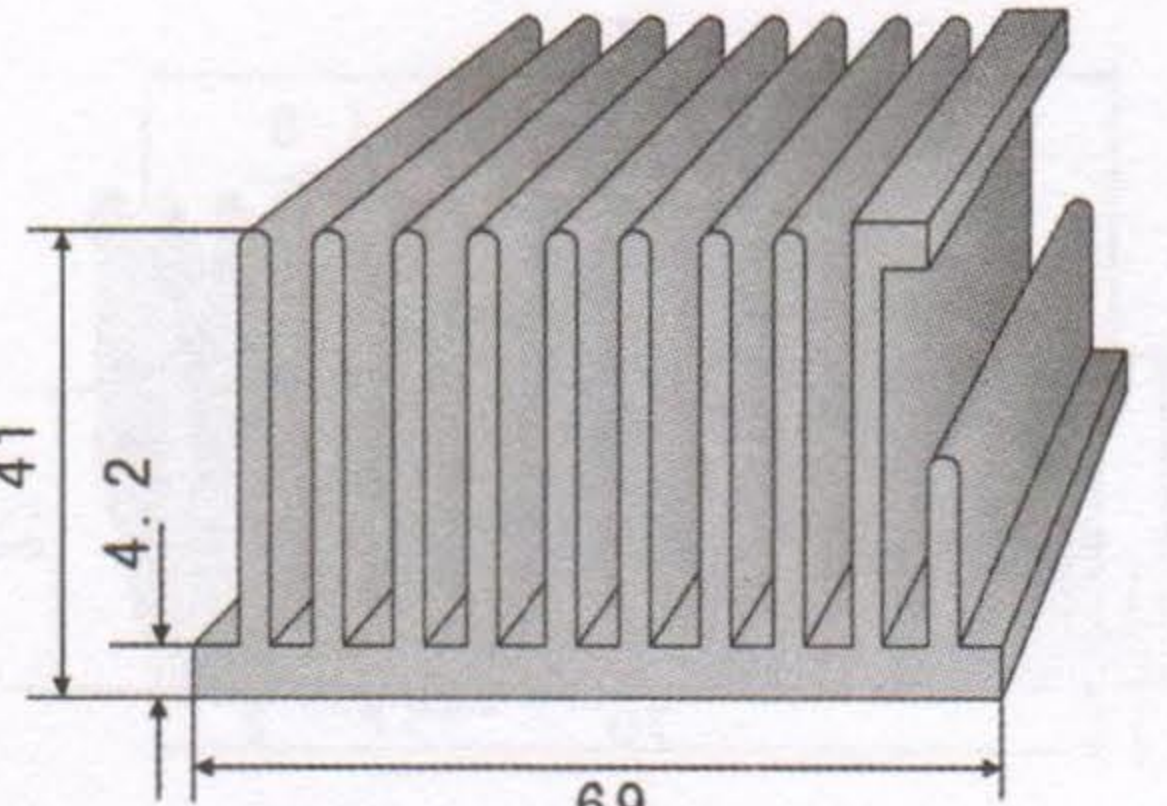
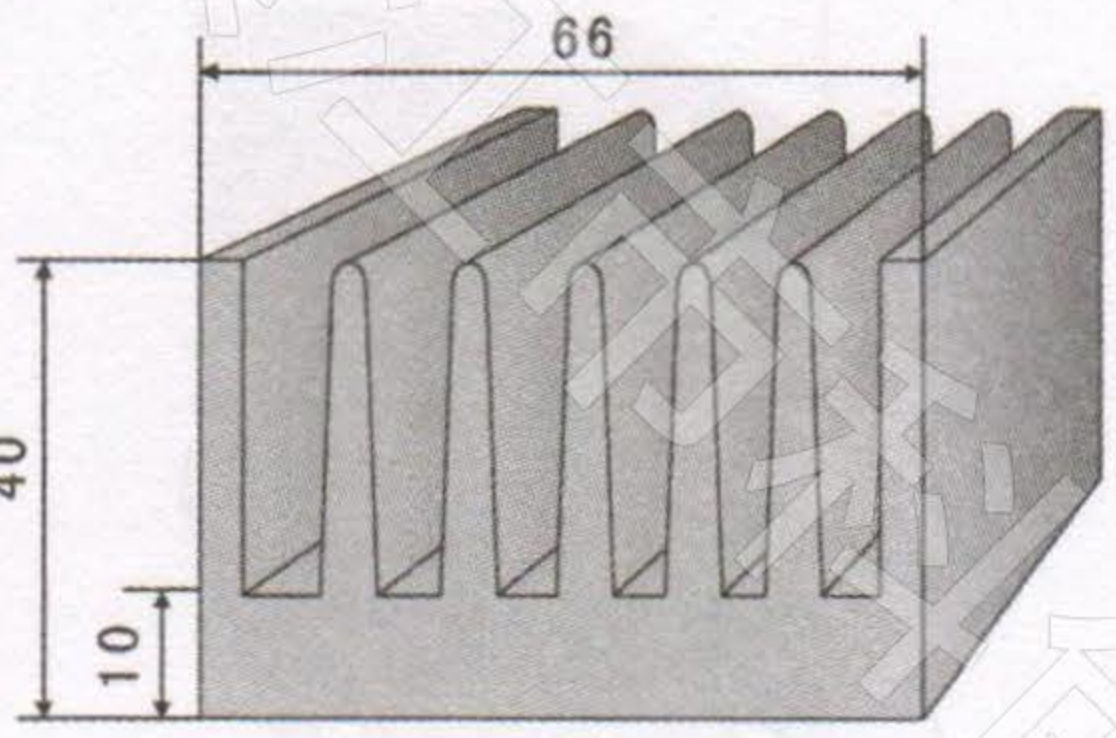
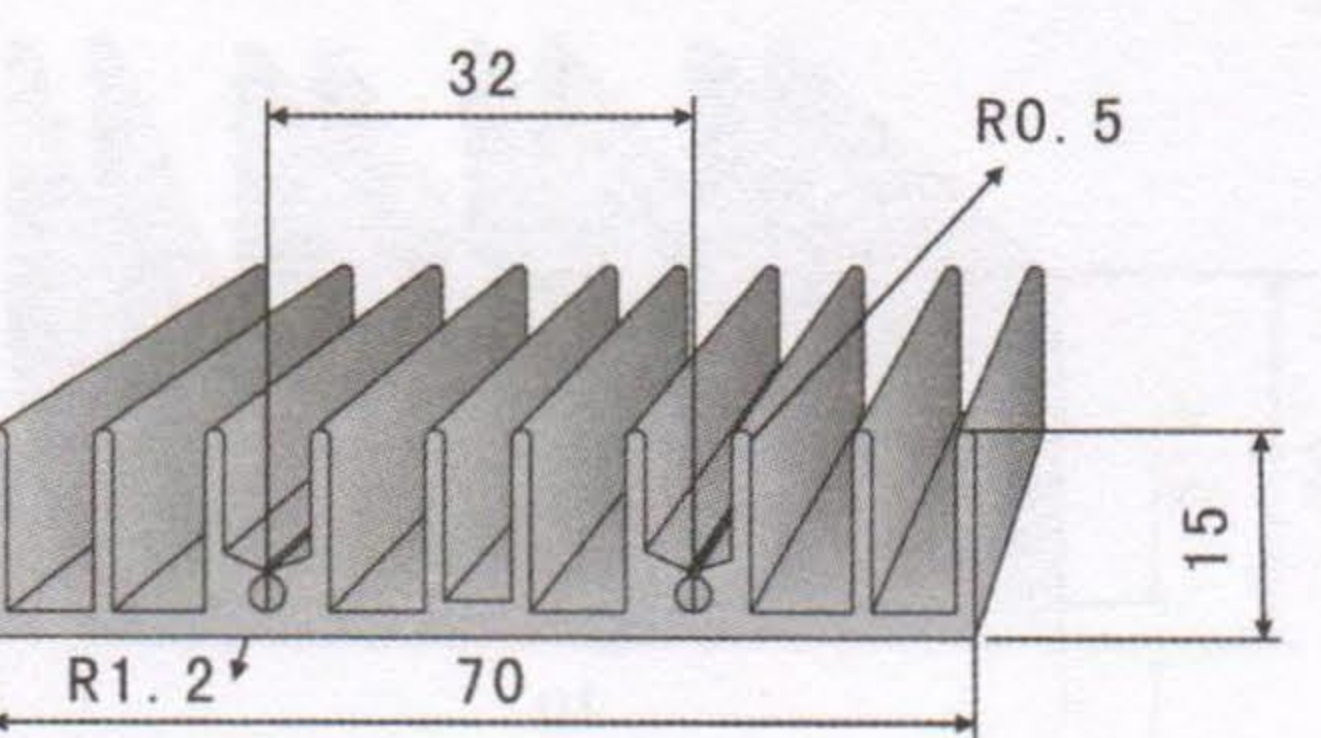
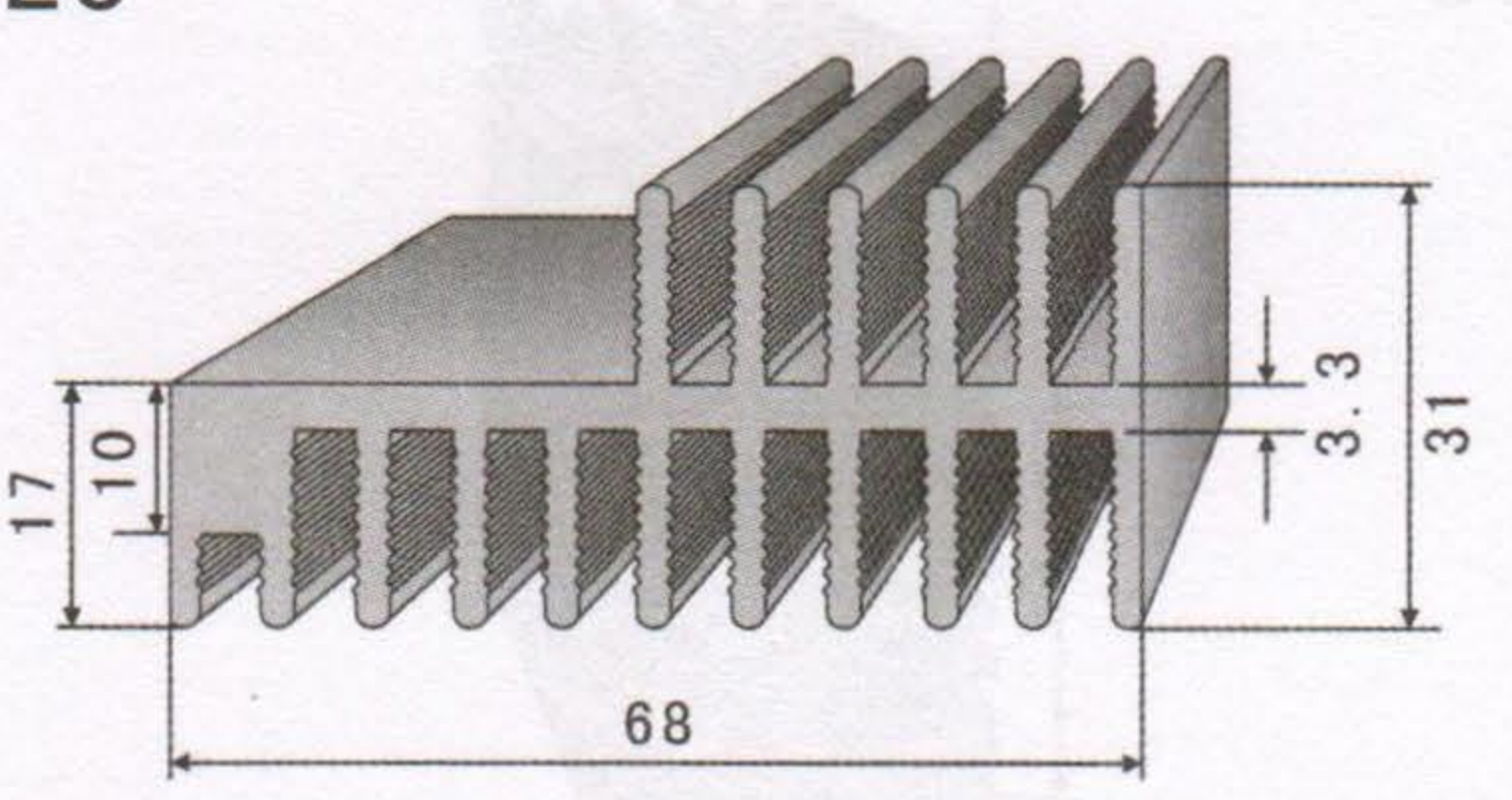
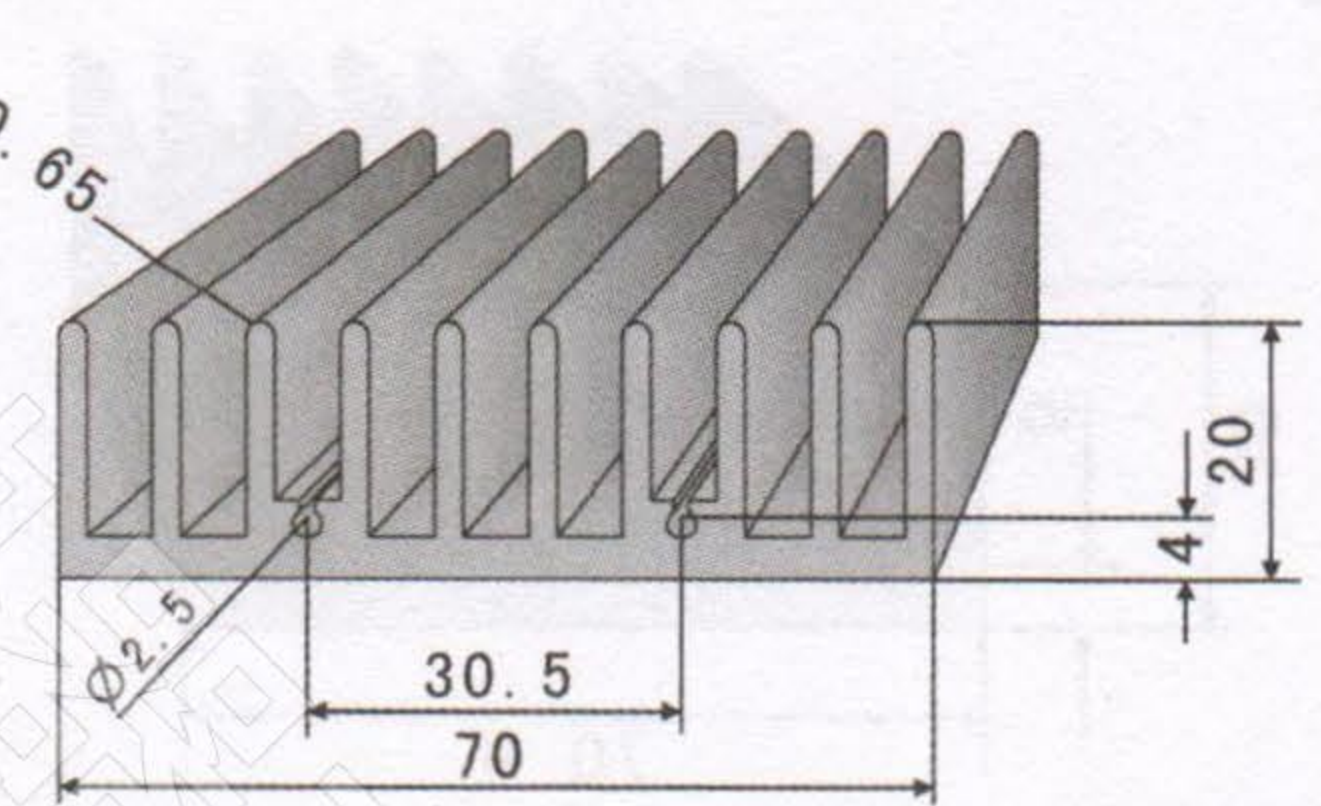
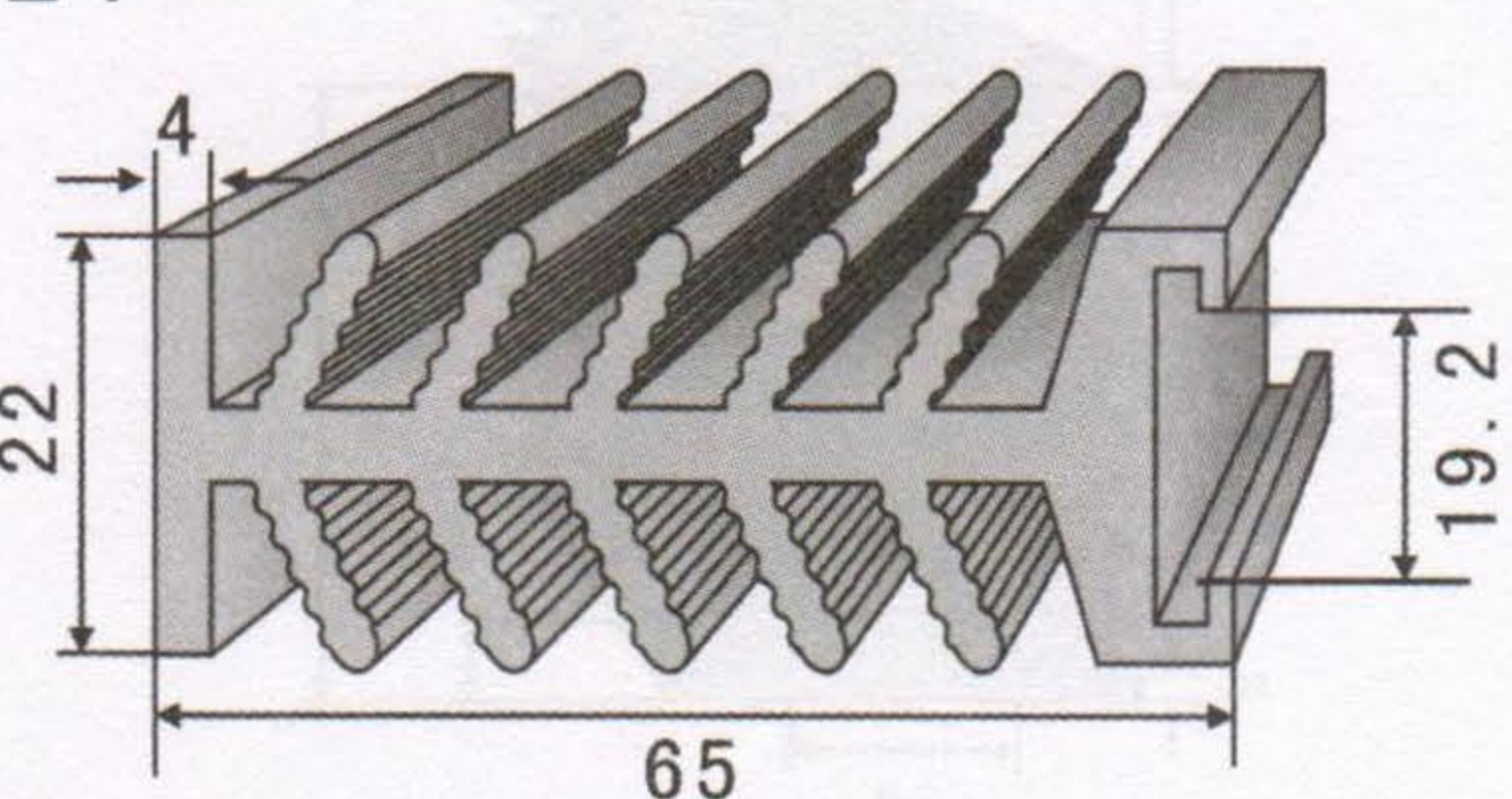
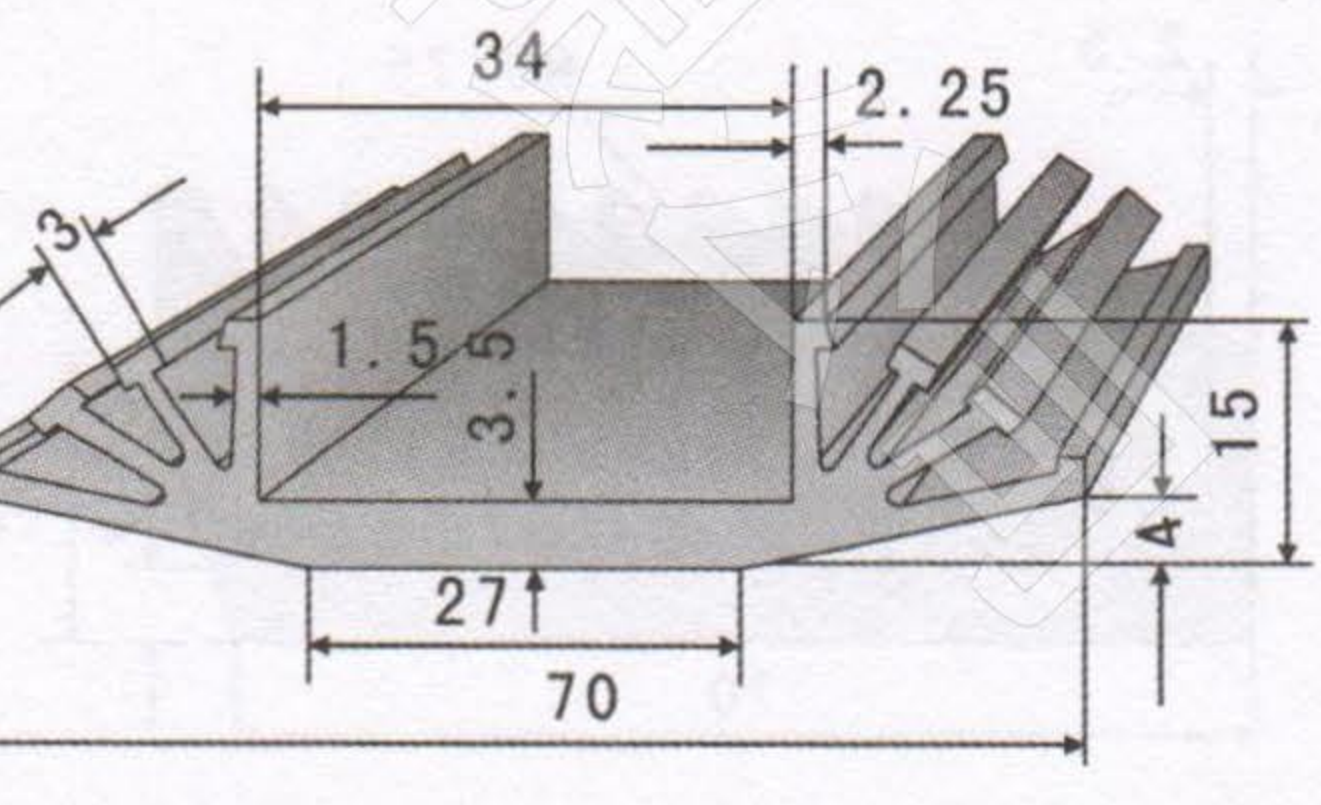
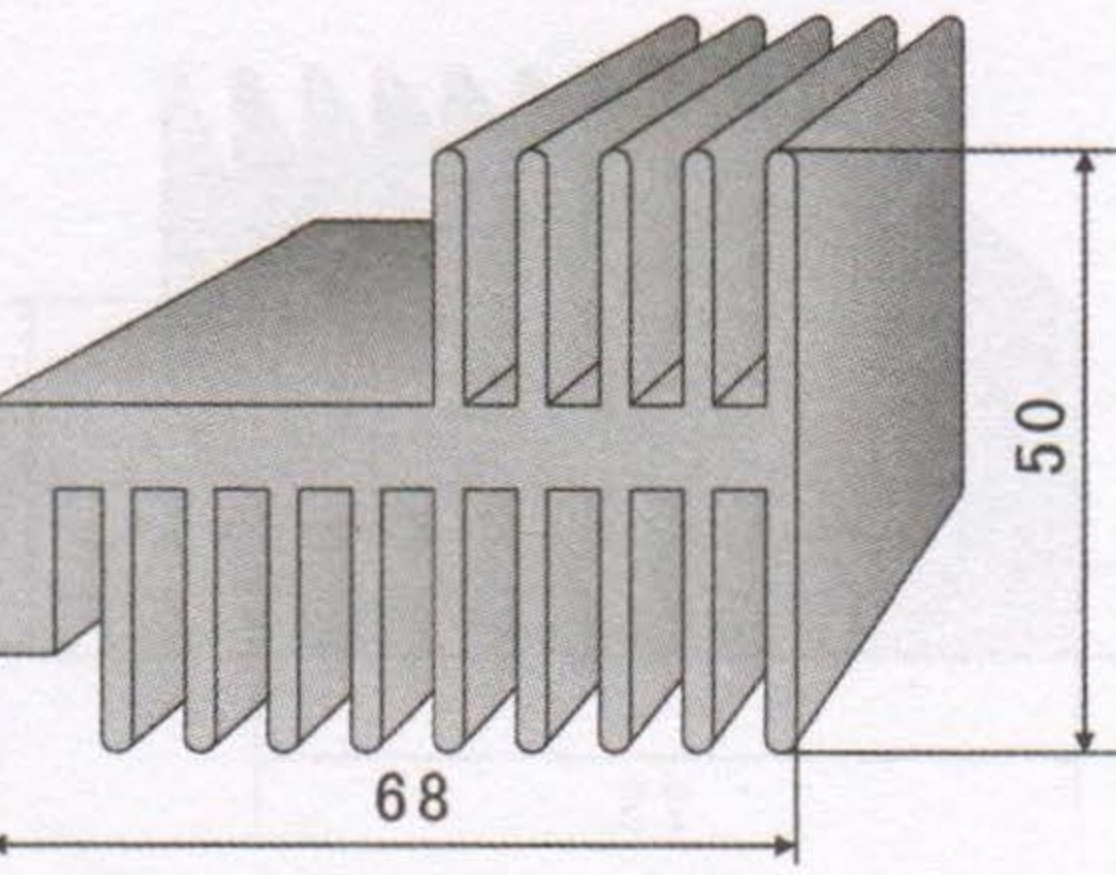
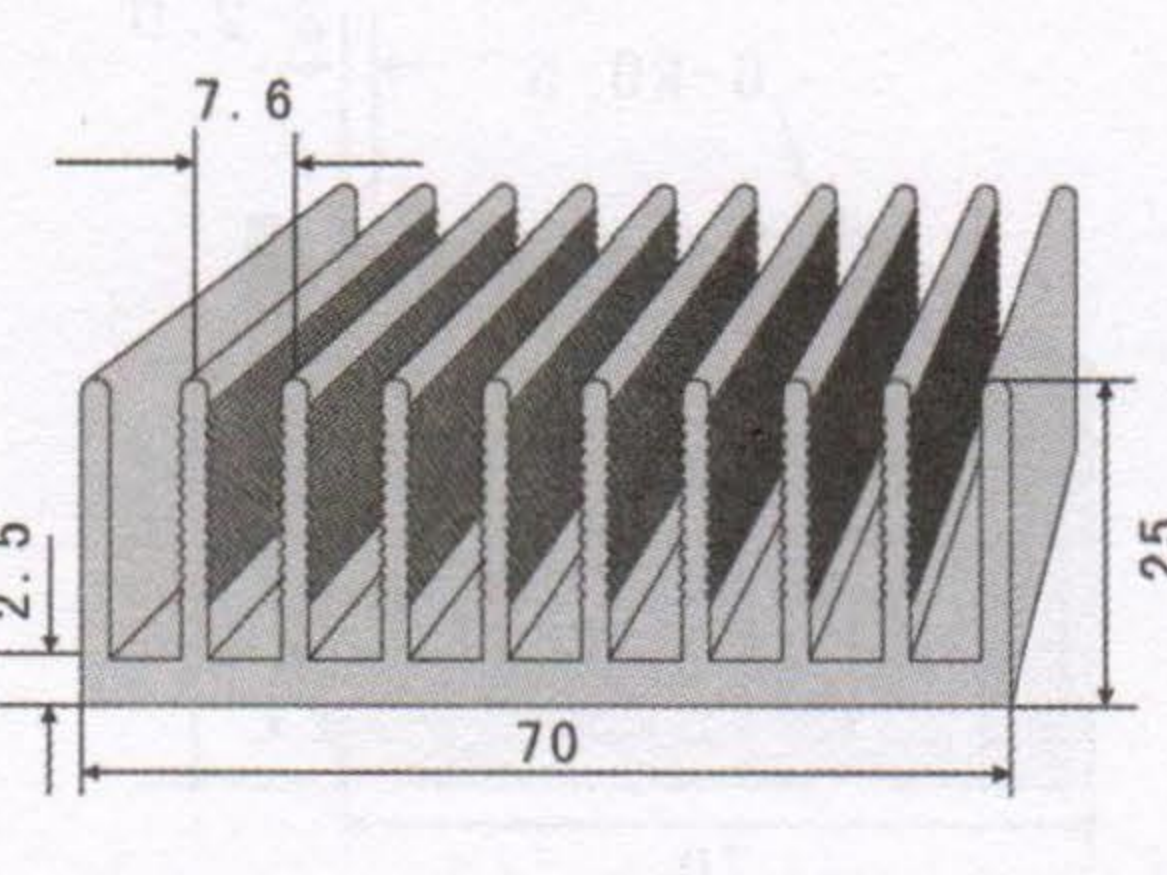
<p>KC-121</p> 	<p>KC-126</p> 
<p>切割长度 (mm) 66 88 110 132 154</p>	<p>切割长度 (mm) 66 88 110 132 154</p>
<p>KC-122</p> 	<p>KC-127</p> 
<p>切割长度 (mm) 66 88 110 132 154</p>	<p>切割长度 (mm) 66 88 110 132 154</p>
<p>KC-123</p> 	<p>KC-128</p> 
<p>切割长度 (mm) 66 88 110 132 154</p>	<p>切割长度 (mm) 66 88 110 132 154</p>
<p>KC-124</p> 	<p>KC-129</p> 
<p>切割长度 (mm) 66 88 110 132 154</p>	<p>切割长度 (mm) 66 88 110 132 154</p>
<p>KC-125</p> 	<p>KC-130</p> 
<p>切割长度 (mm) 66 88 110 132 154</p>	<p>切割长度 (mm) 66 88 110 132 154</p>

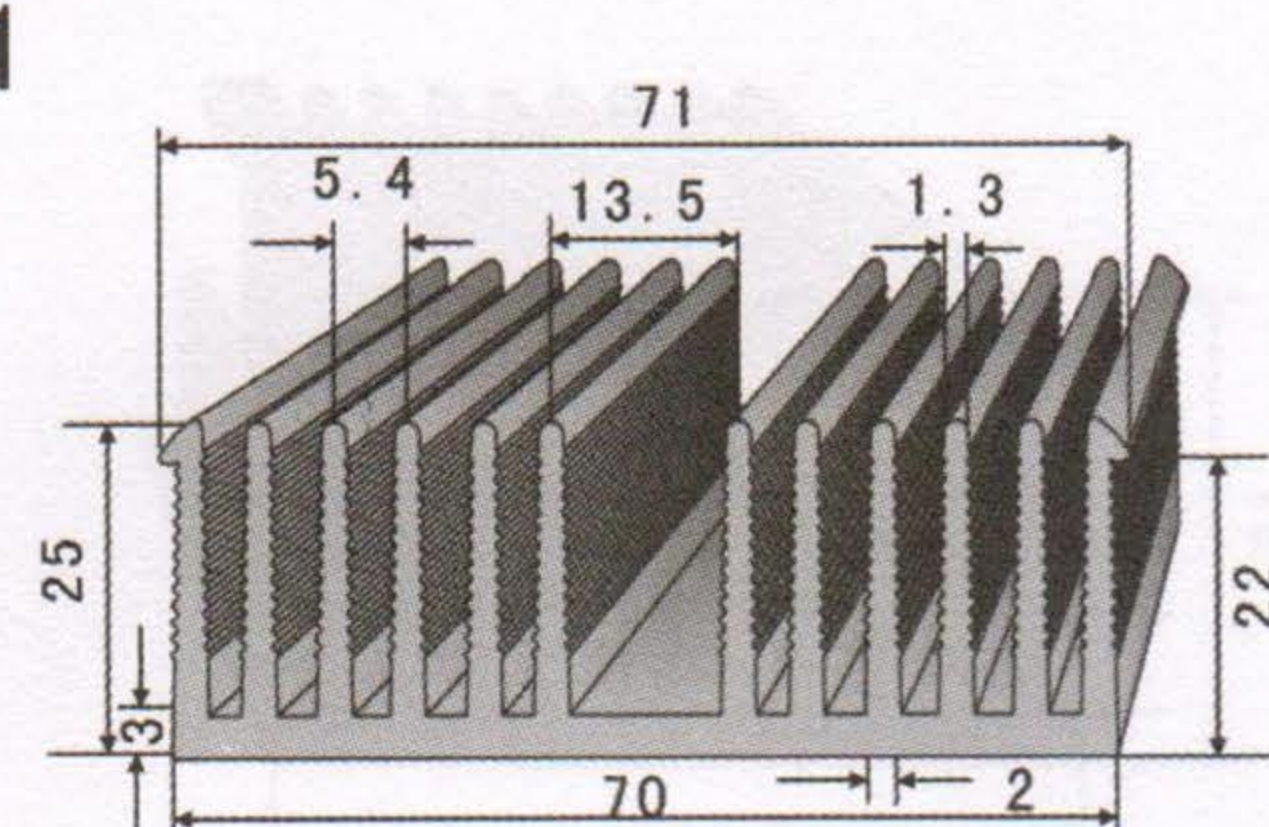
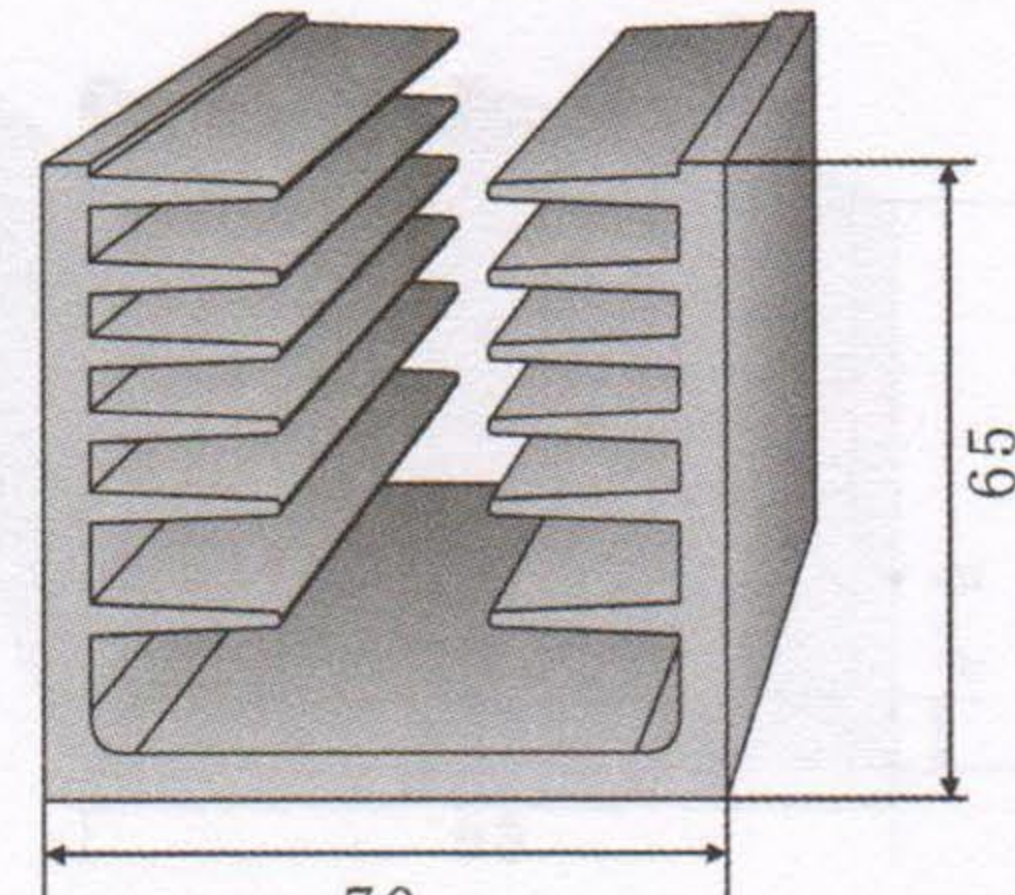
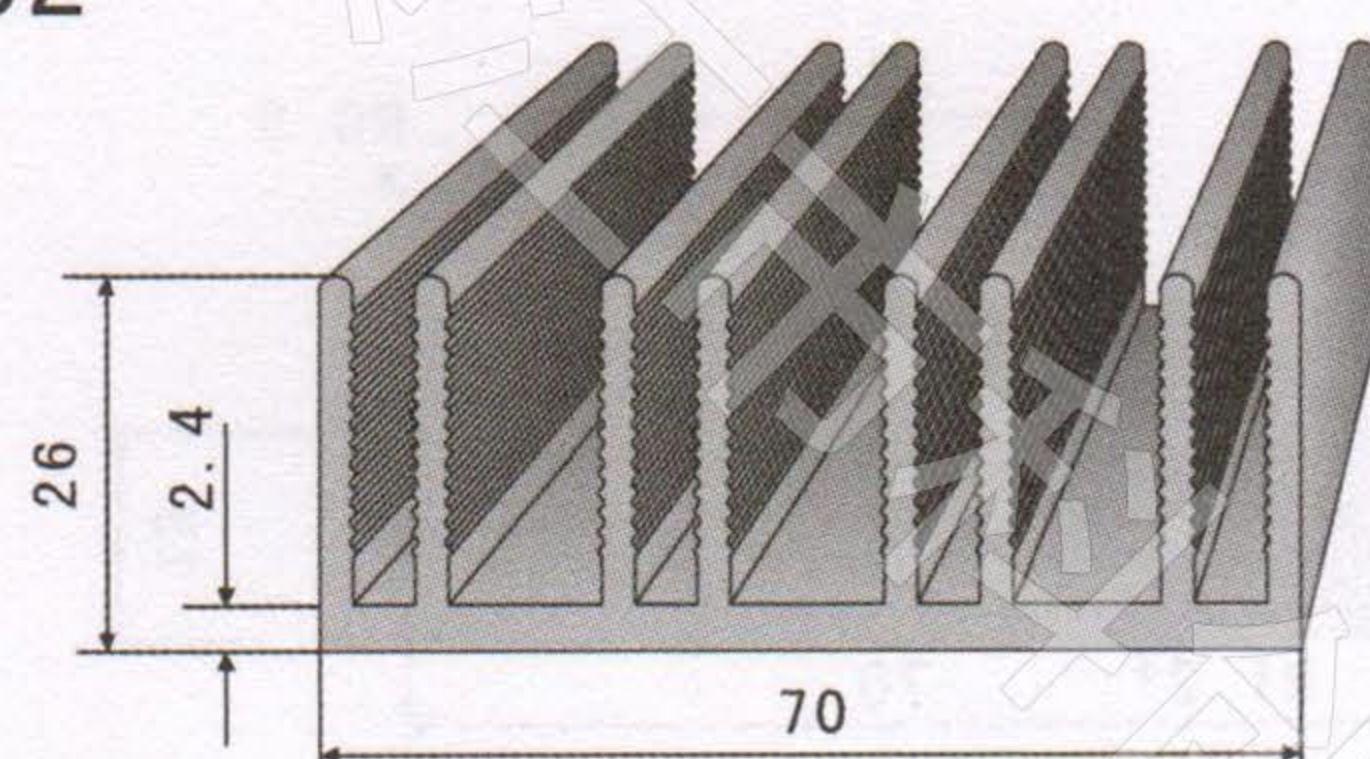
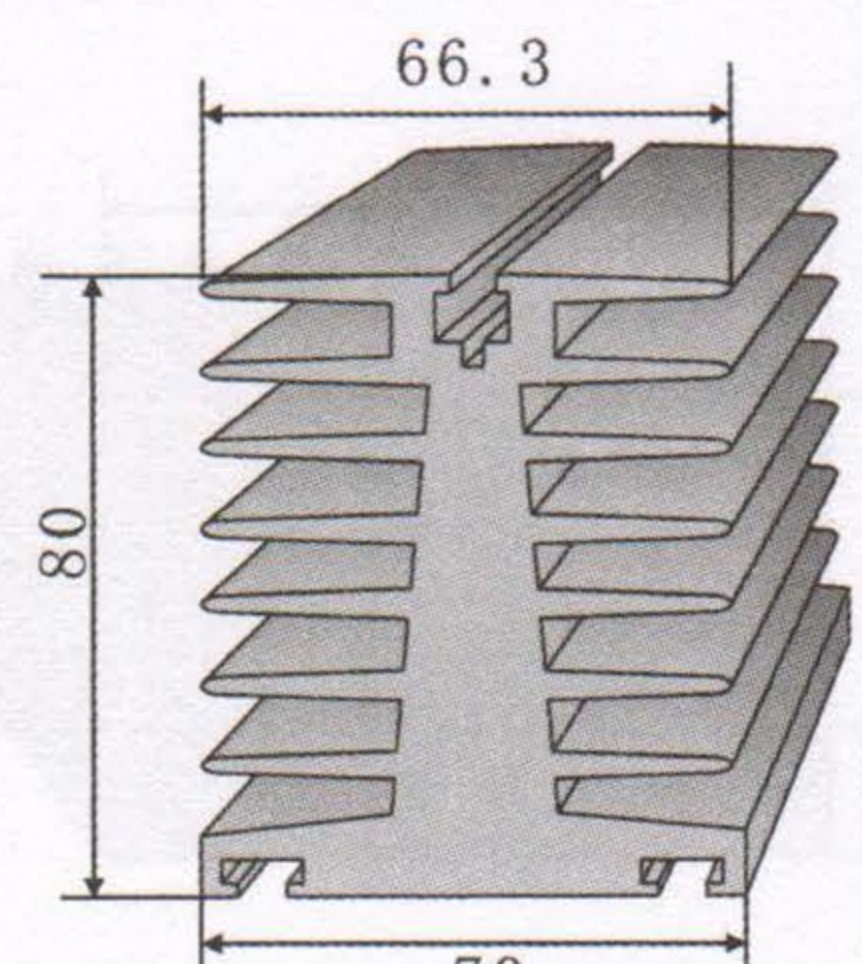
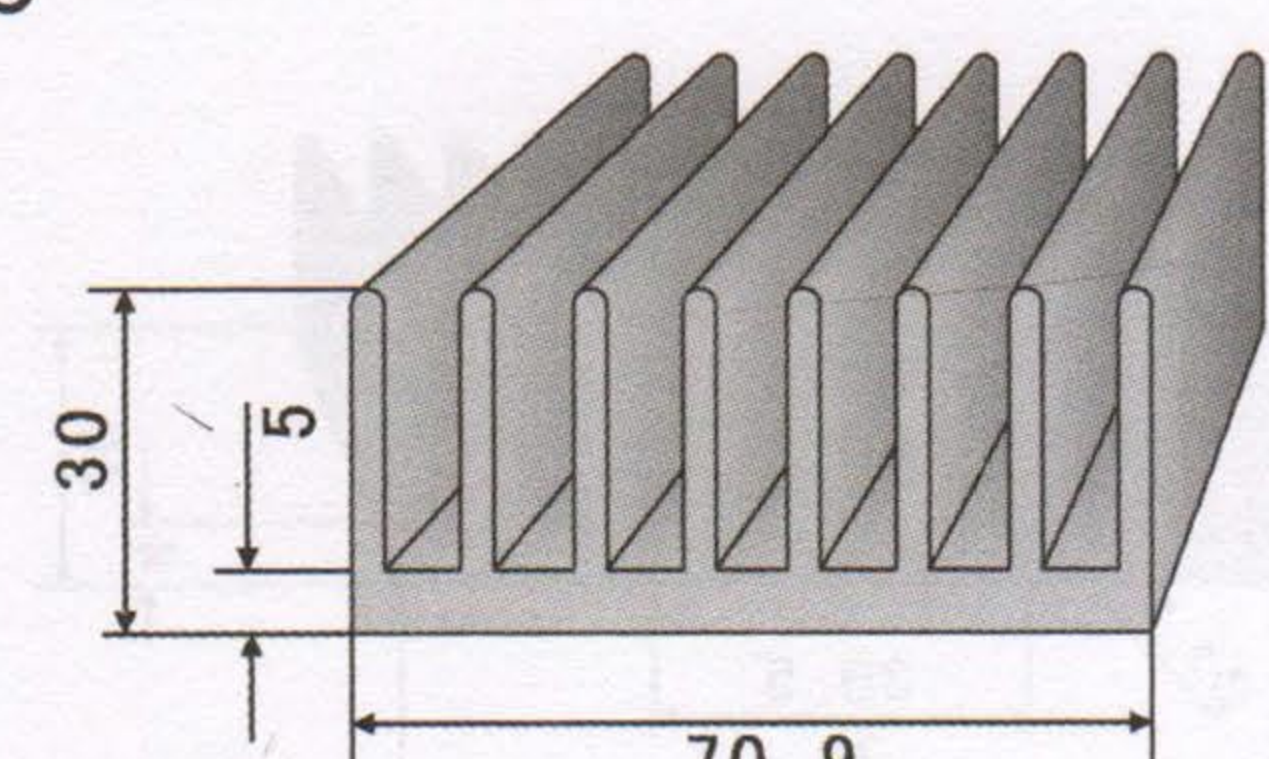
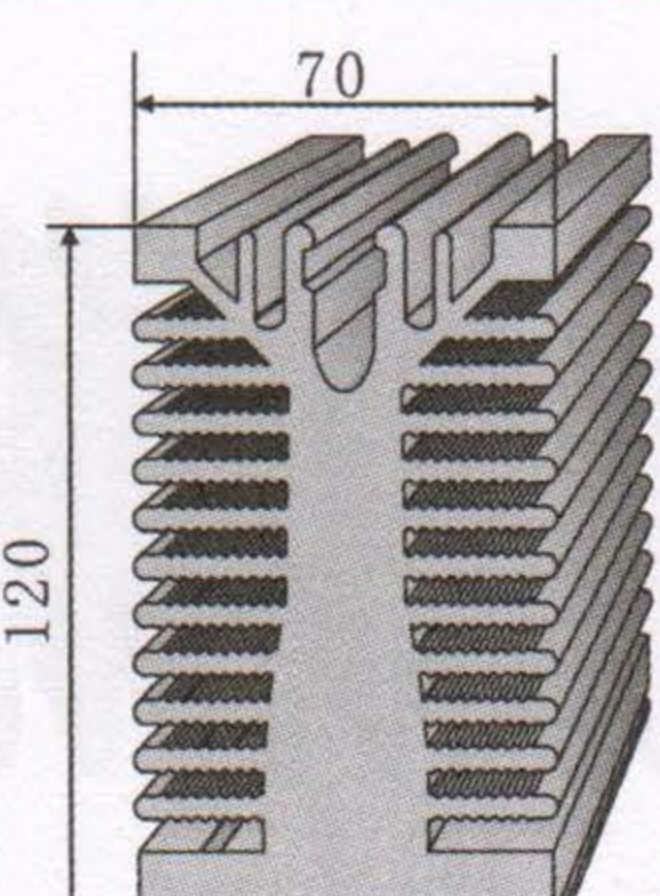
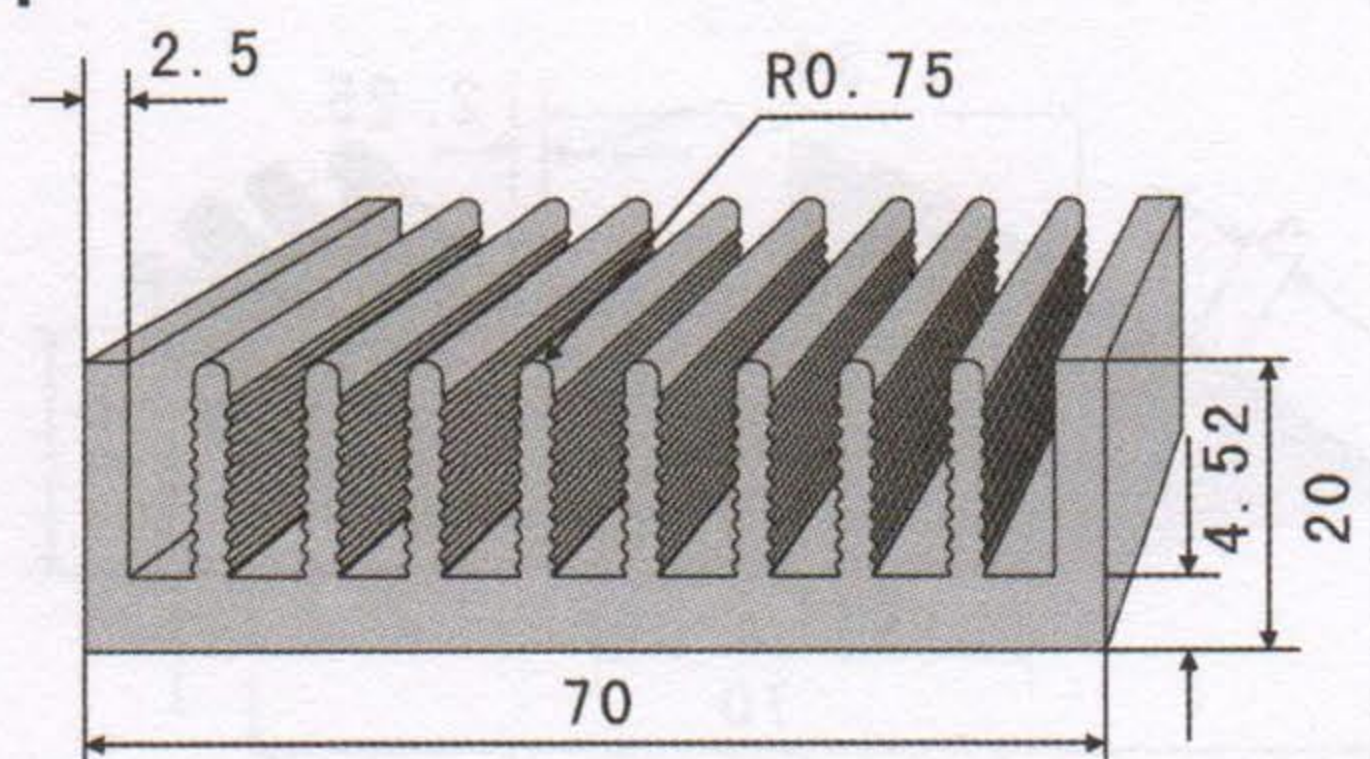
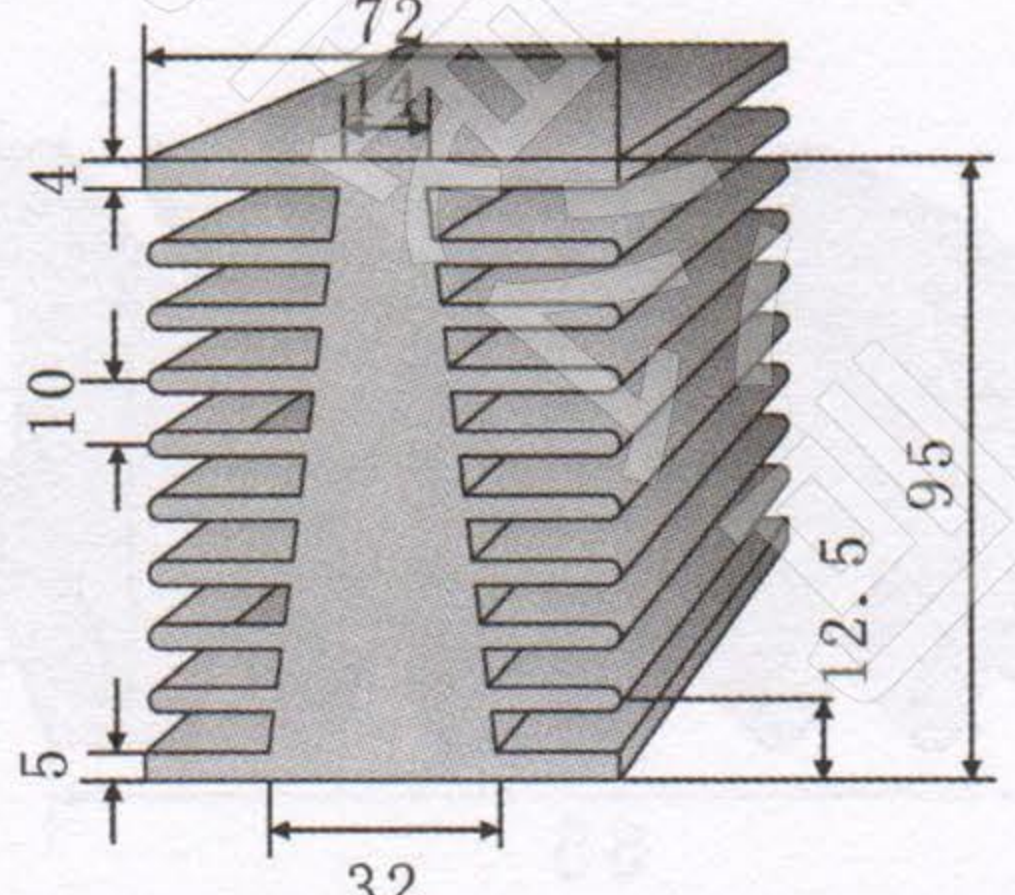
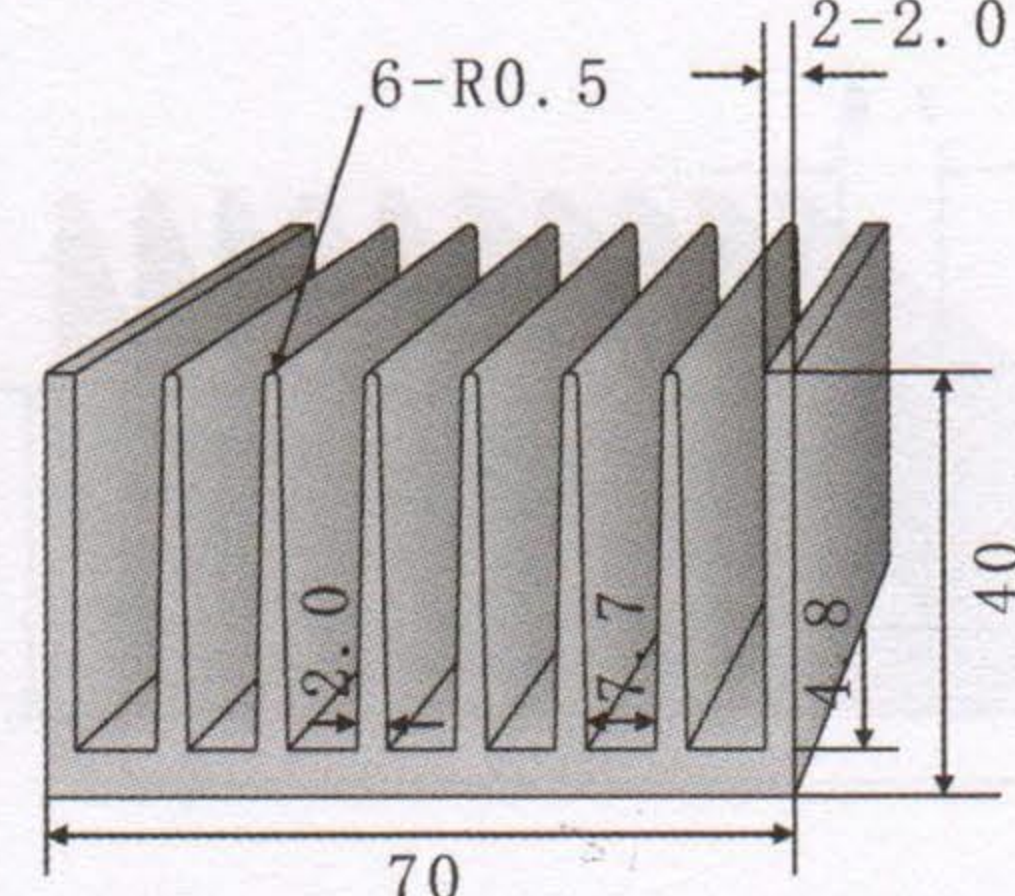
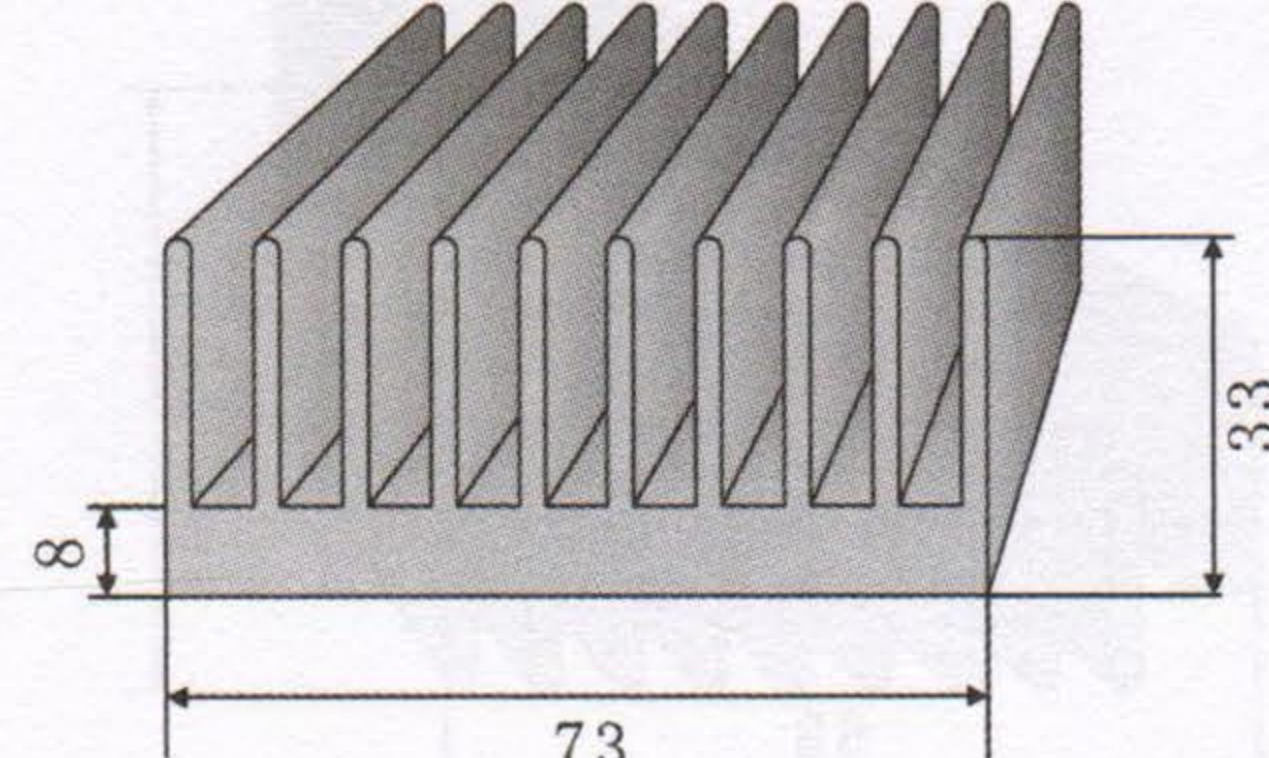
<p>KC-131</p> 	<p>KC-136</p> 
<p>切割长度 (mm) 66 88 110 132 154</p>	<p>切割长度 (mm) 66 88 110 132 154</p>
<p>KC-132</p> 	<p>KC-137</p> 
<p>切割长度 (mm) 66 88 110 132 154</p>	<p>切割长度 (mm) 66 88 110 132 154</p>
<p>KC-133</p> 	<p>KC-138</p> 
<p>切割长度 (mm) 66 88 110 132 154</p>	<p>切割长度 (mm) 66 88 110 132 154</p>
<p>KC-134</p> 	<p>KC-139</p> 
<p>切割长度 (mm) 66 88 110 132 154</p>	<p>切割长度 (mm) 66 88 110 132 154</p>
<p>KC-135</p> 	<p>KC-140</p> 
<p>切割长度 (mm) 66 88 110 132 154</p>	<p>切割长度 (mm) 66 88 110 132 154</p>

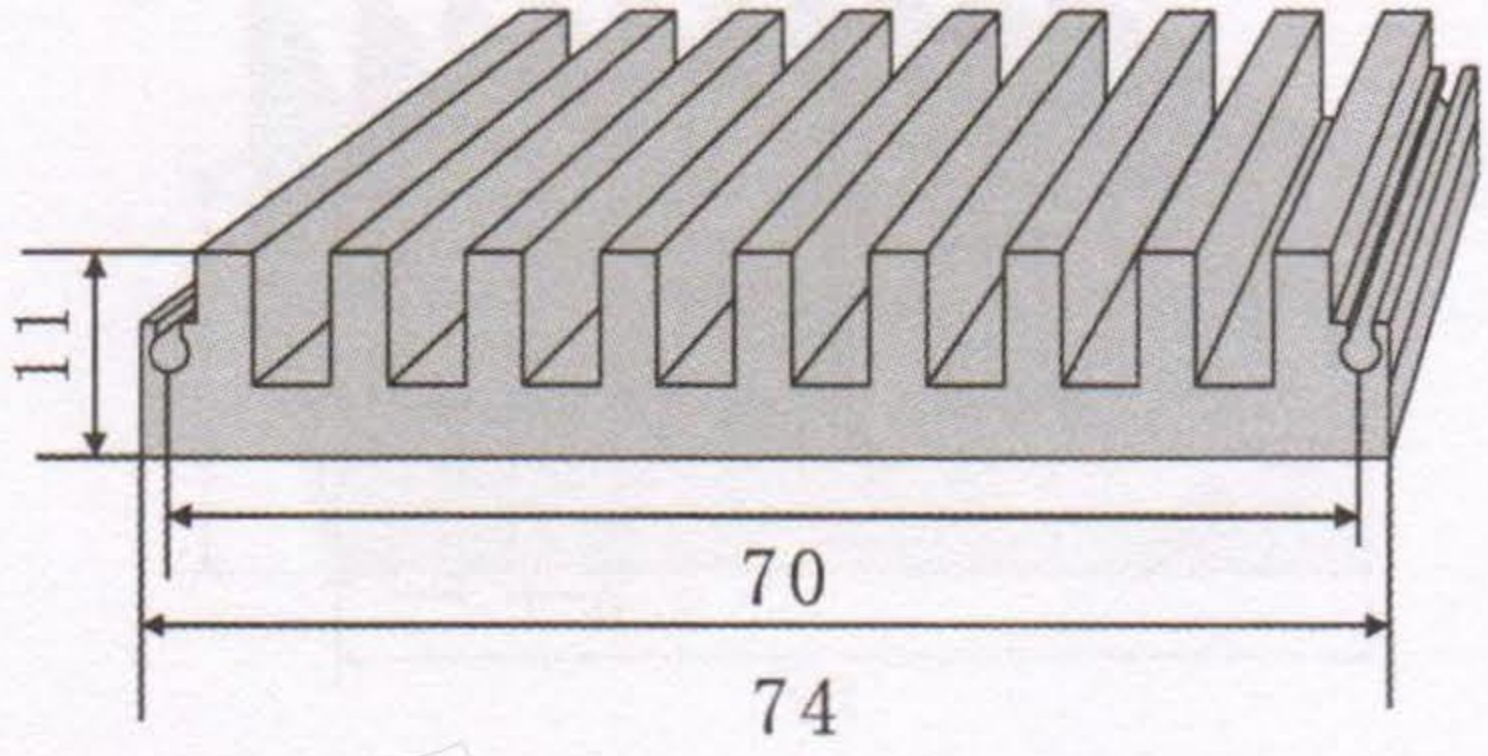
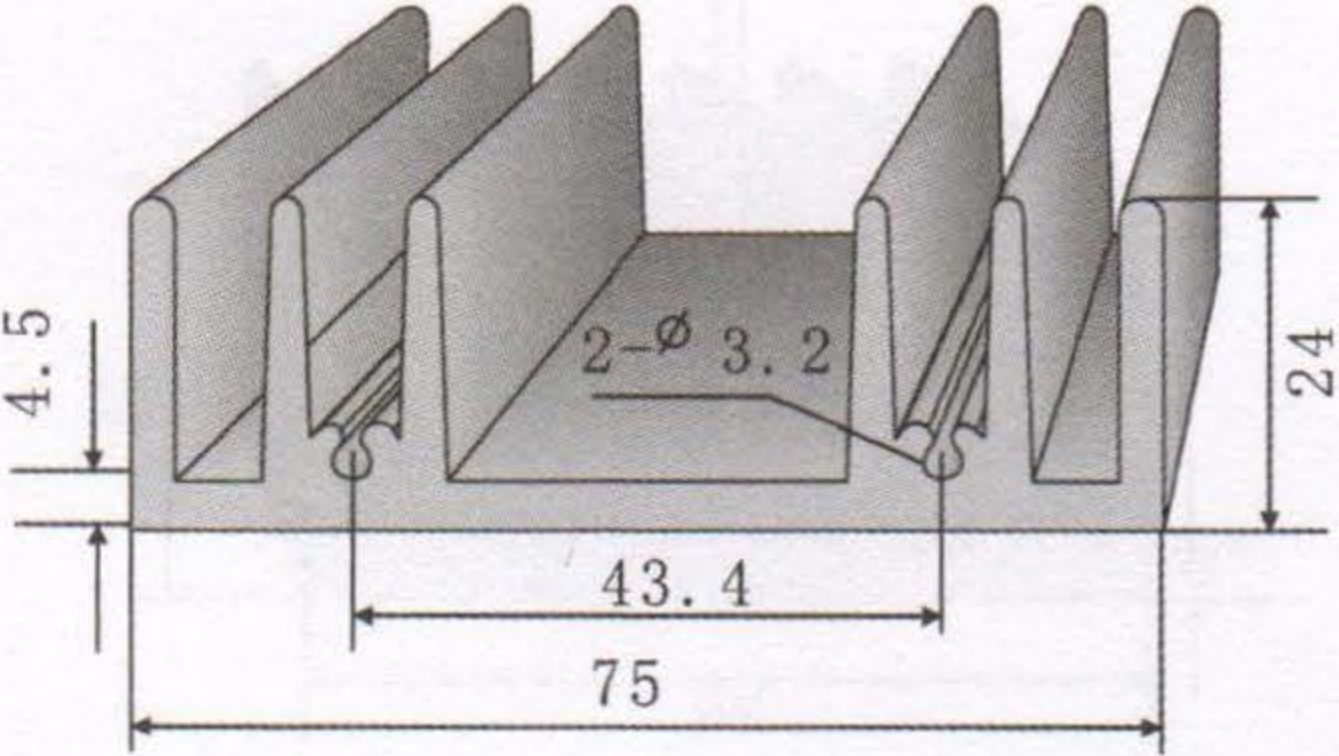
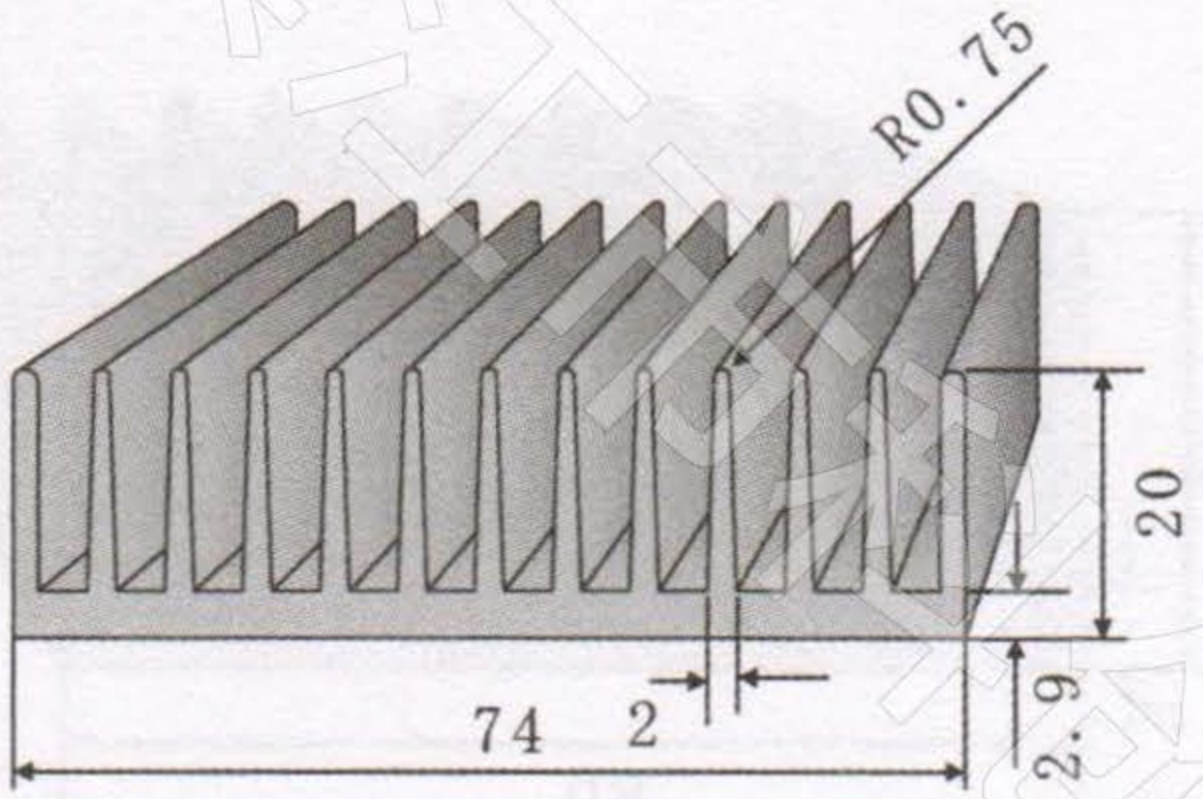
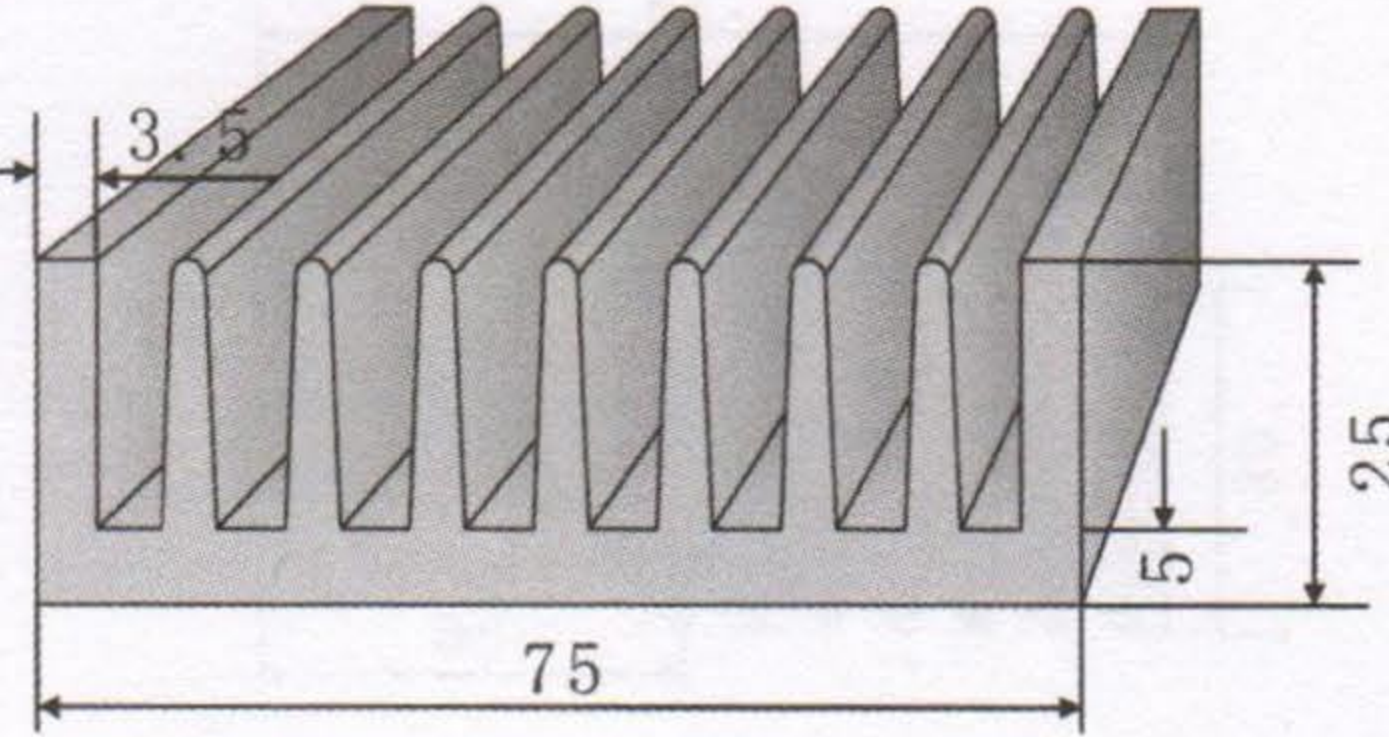
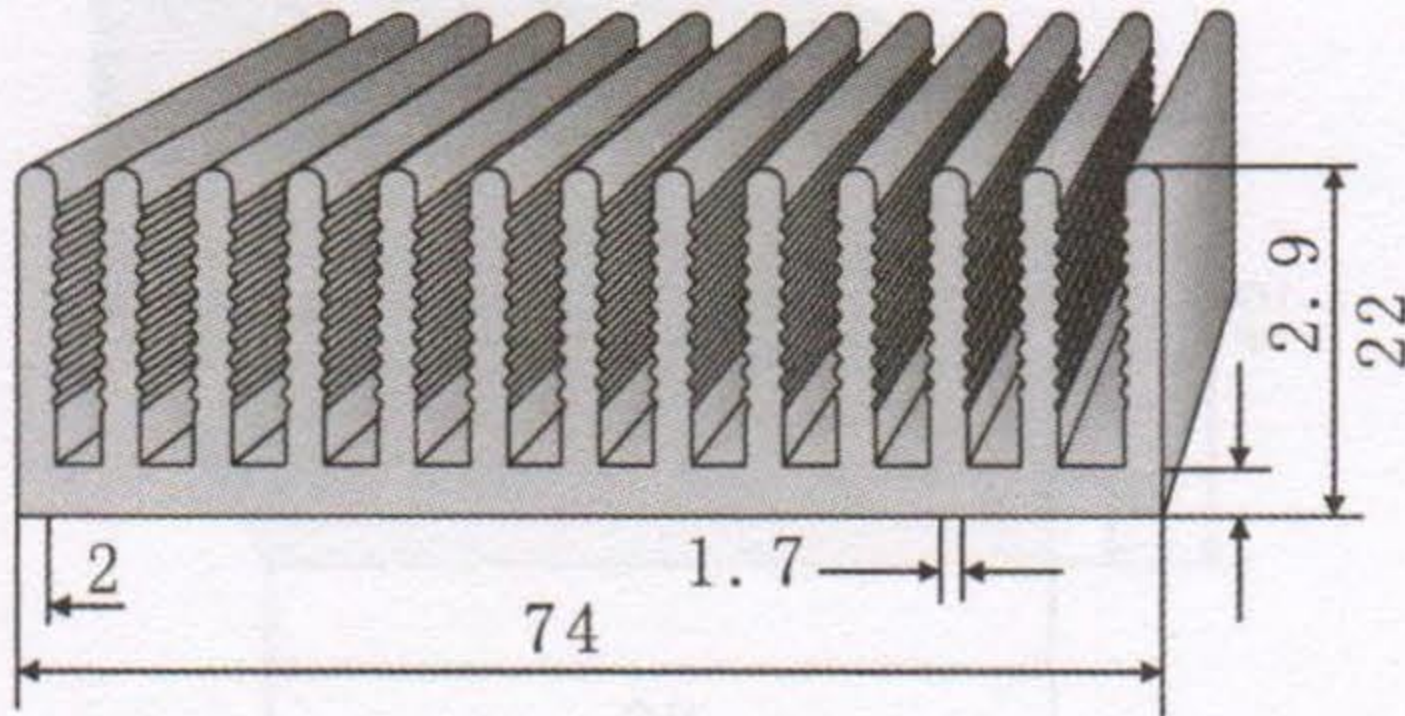
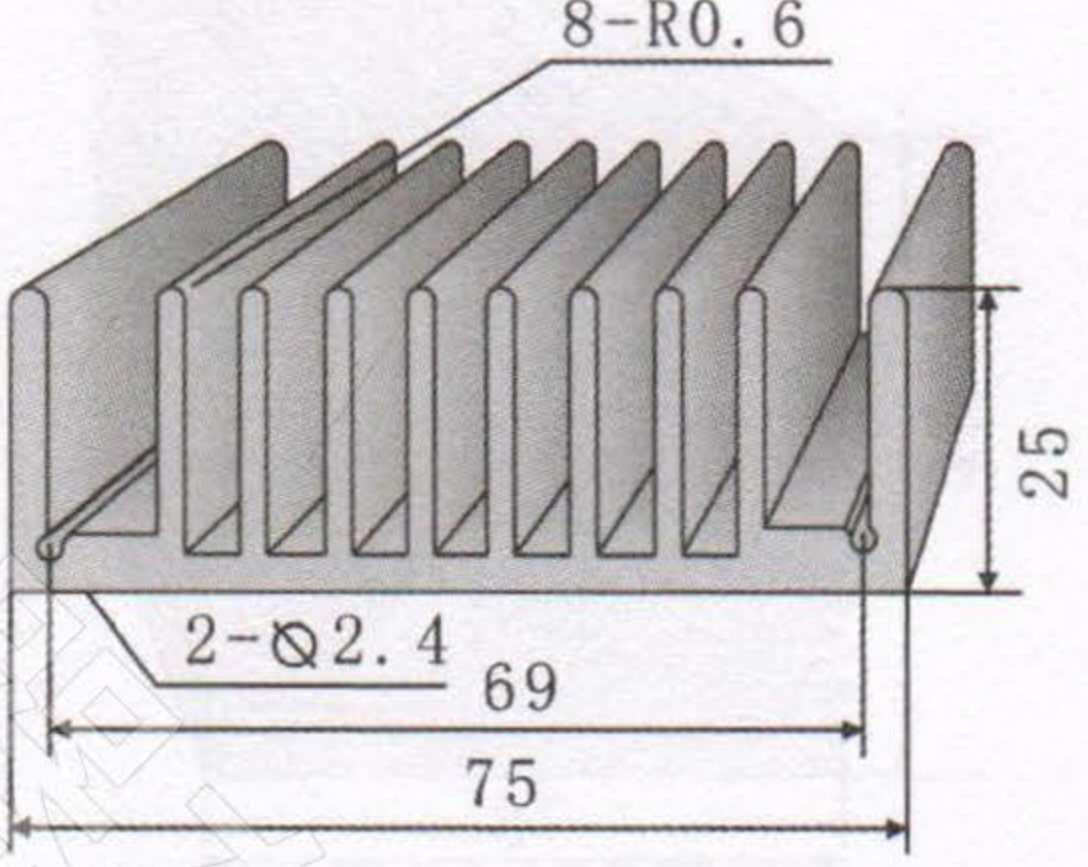
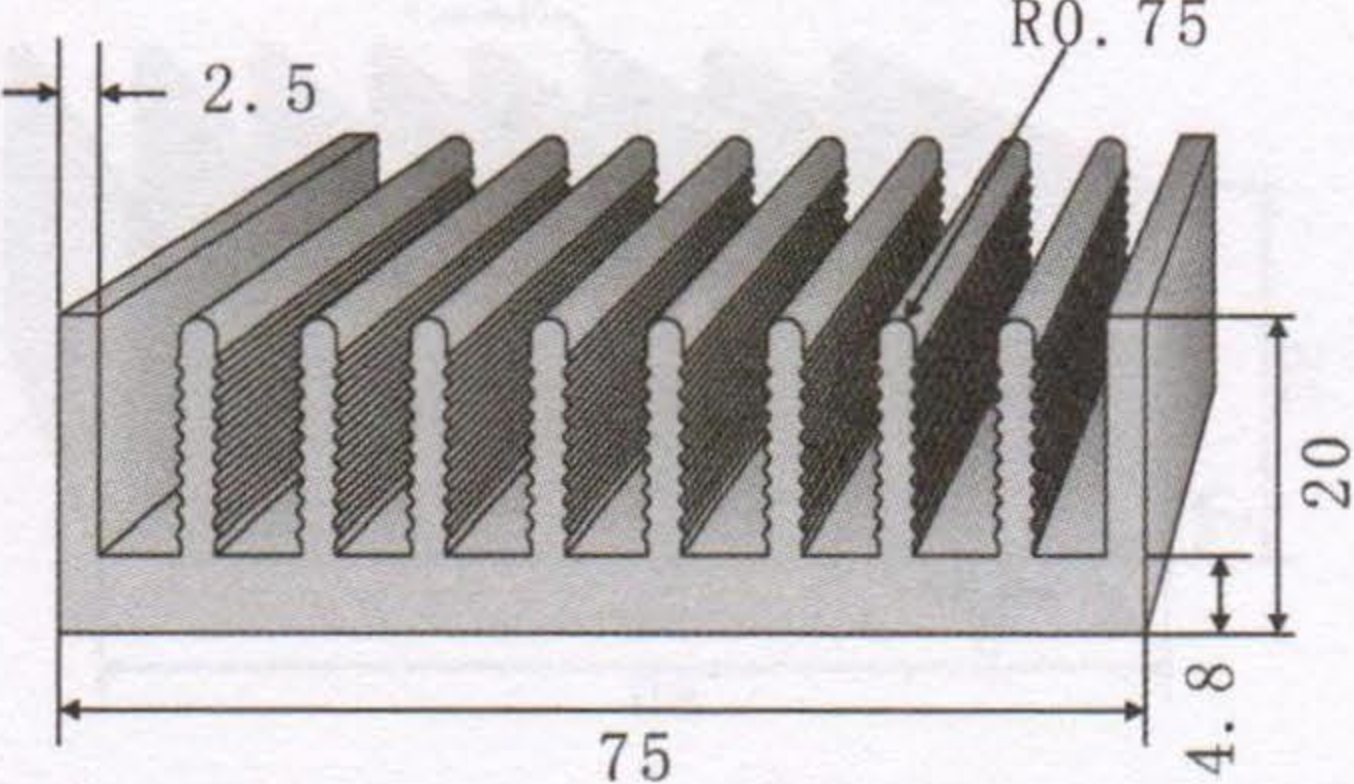
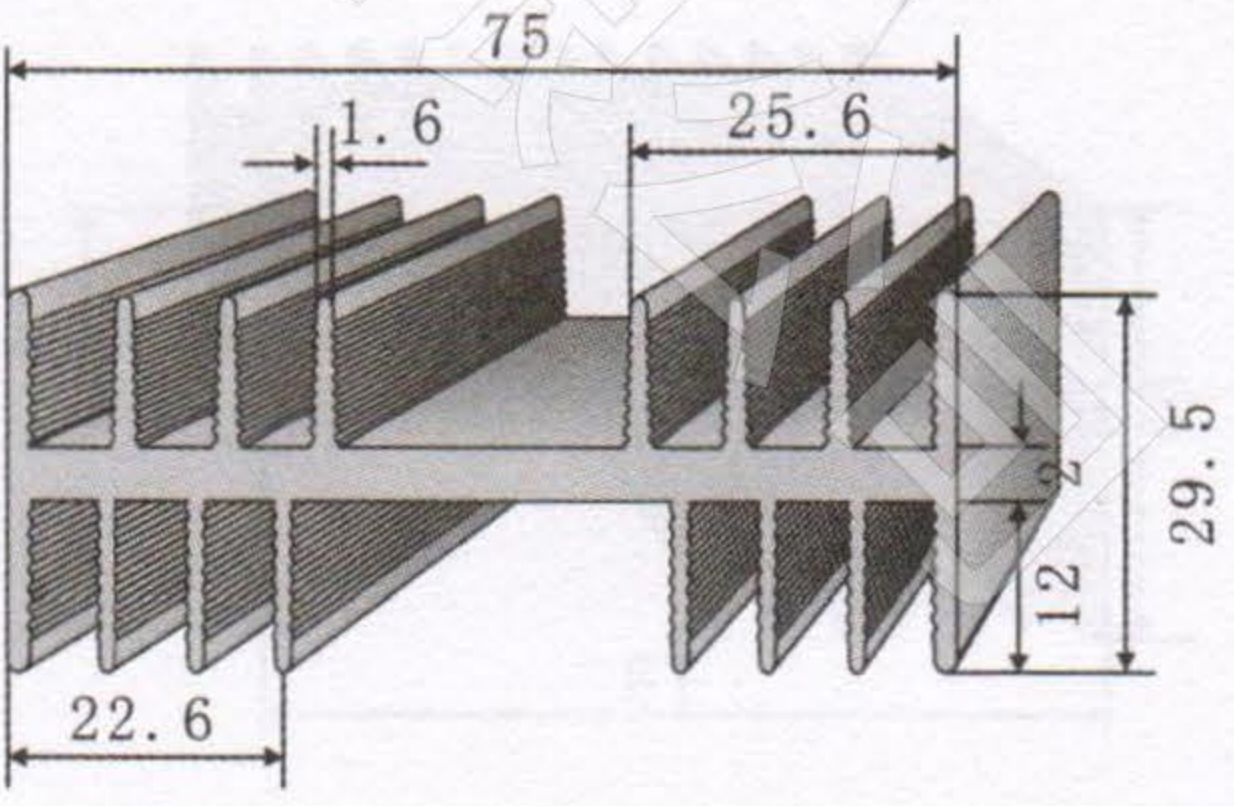
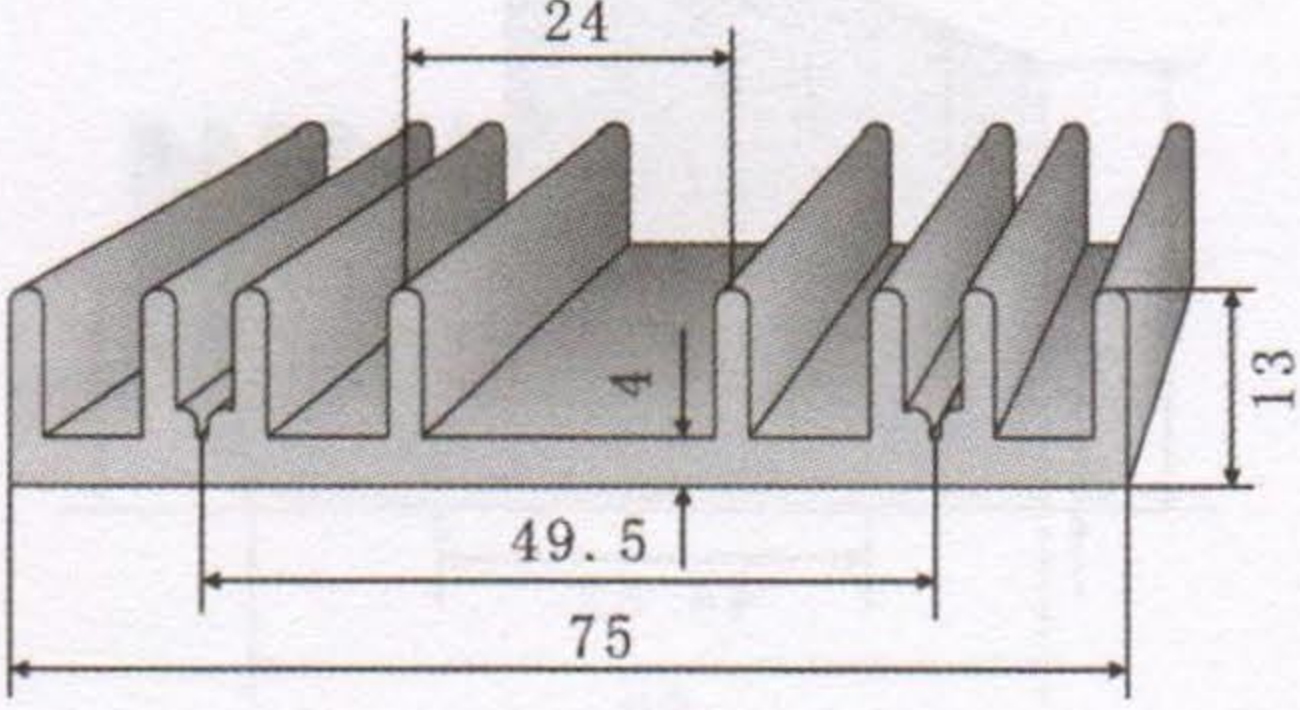
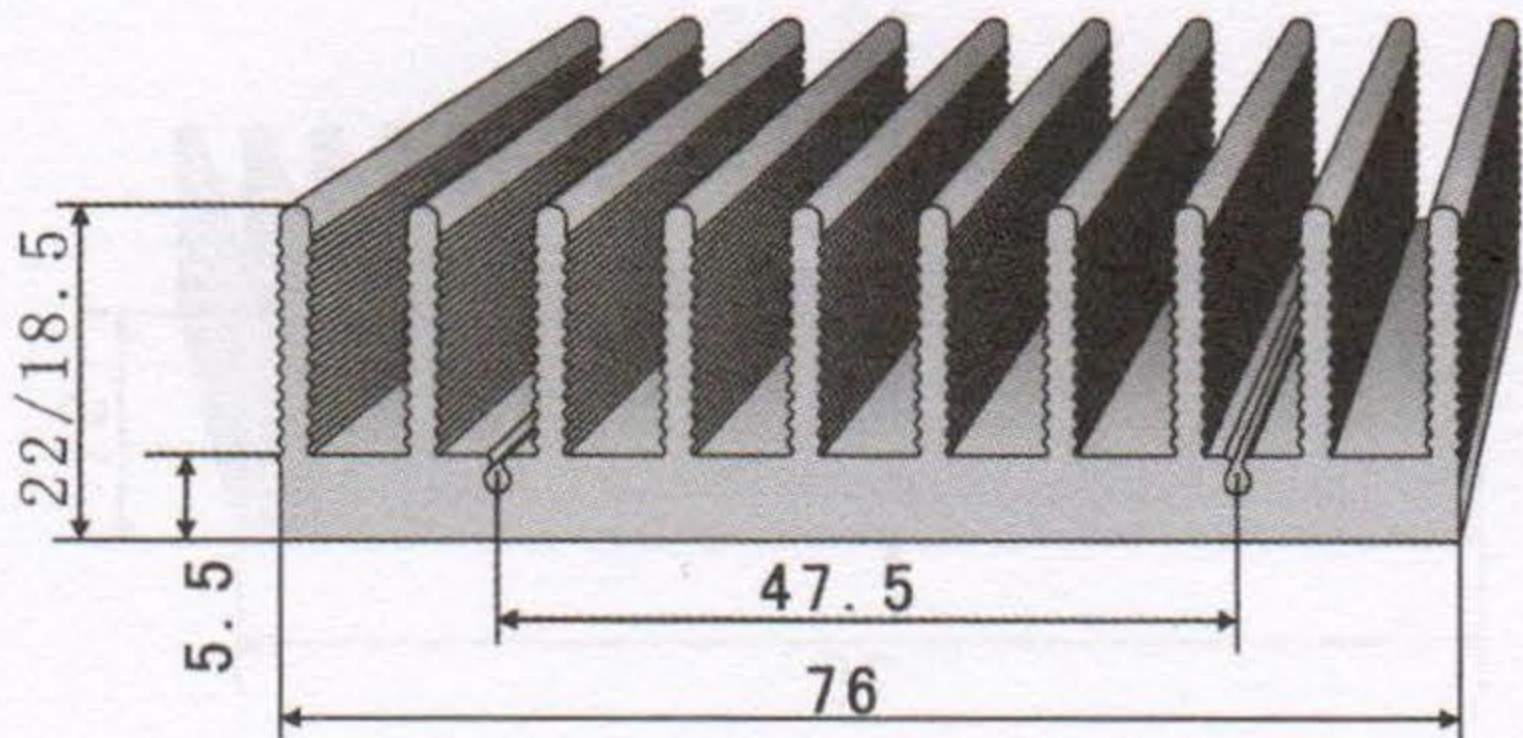
<p>KC-141</p> 	<p>KC-146</p> 
<p>切割长度 (mm) 66 88 110 132 154</p>	<p>切割长度 (mm) 66 88 110 132 154</p>
<p>KC-142</p> 	<p>KC-147</p> 
<p>切割长度 (mm) 66 88 110 132 154</p>	<p>切割长度 (mm) 66 88 110 132 154</p>
<p>KC-143</p> 	<p>KC-148</p> 
<p>切割长度 (mm) 66 88 110 132 154</p>	<p>切割长度 (mm) 66 88 110 132 154</p>
<p>KC-144</p> 	<p>KC-149</p> 
<p>切割长度 (mm) 66 88 110 132 154</p>	<p>切割长度 (mm) 66 88 110 132 154</p>
<p>KC-145</p> 	<p>KC-150</p> 
<p>切割长度 (mm) 66 88 110 132 154</p>	<p>切割长度 (mm) 66 88 110 132 154</p>

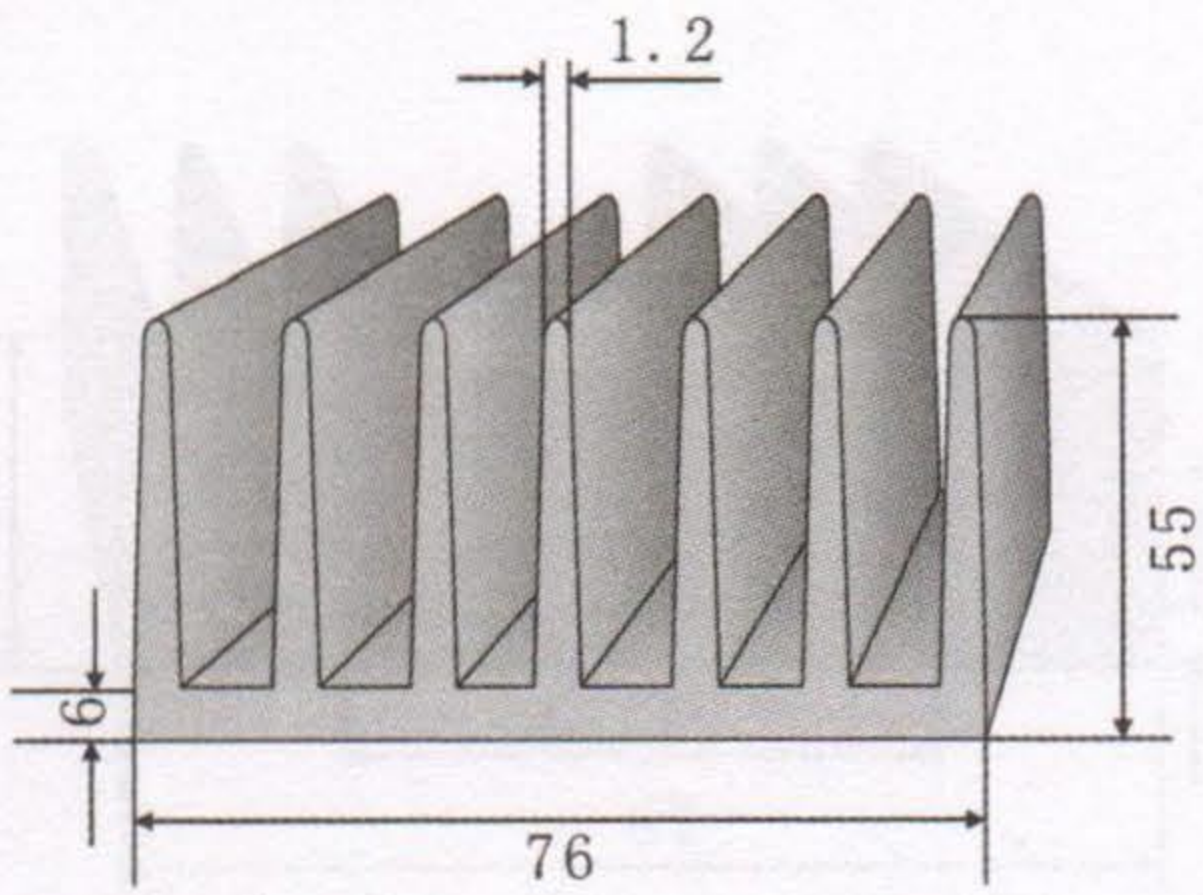
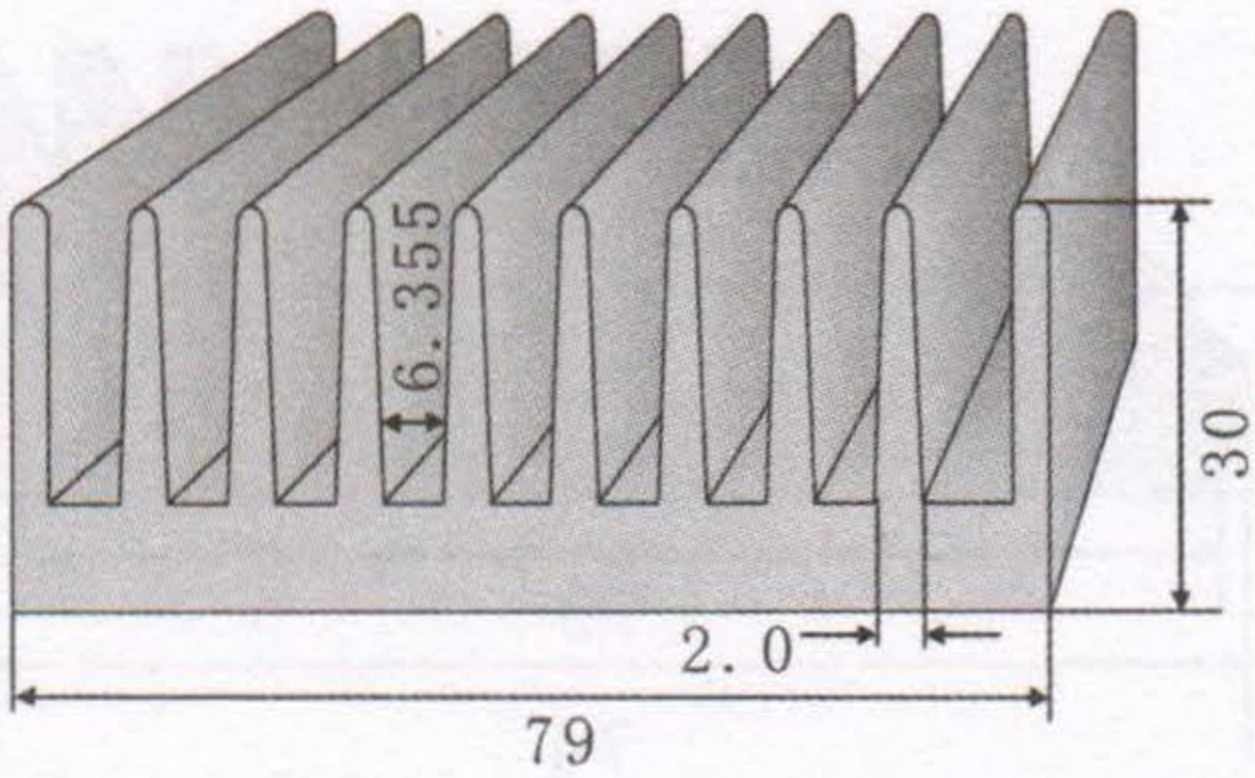
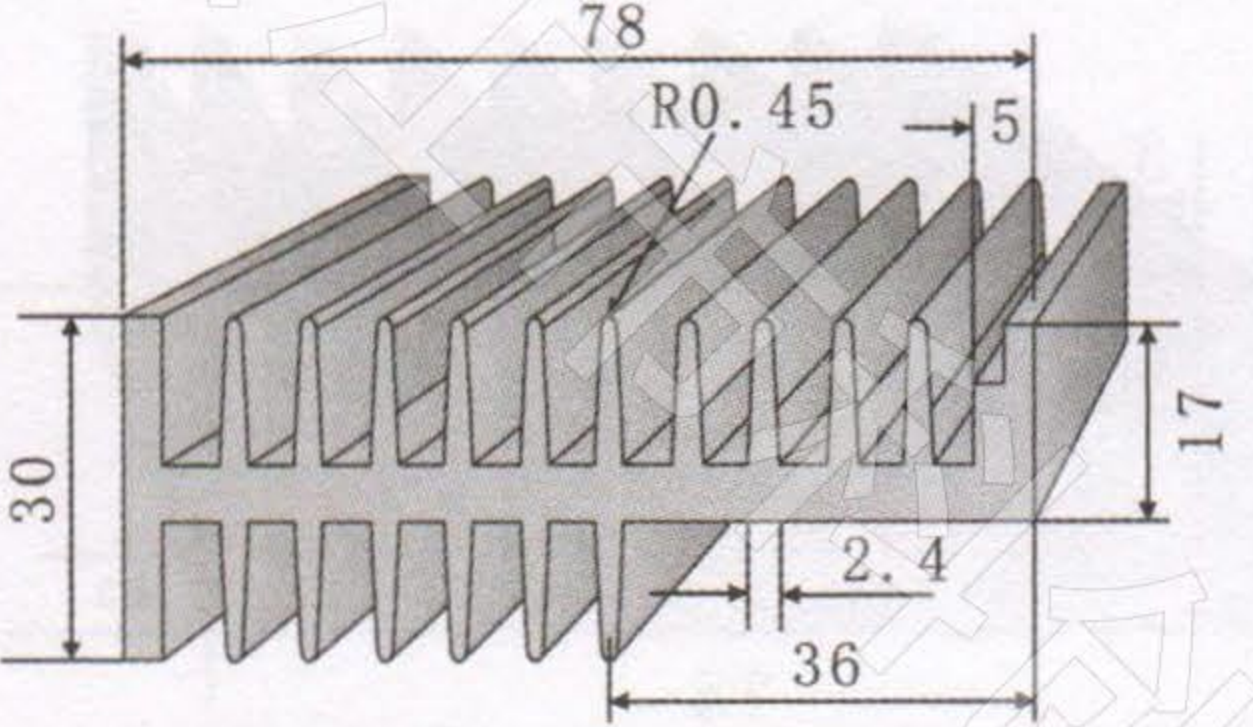
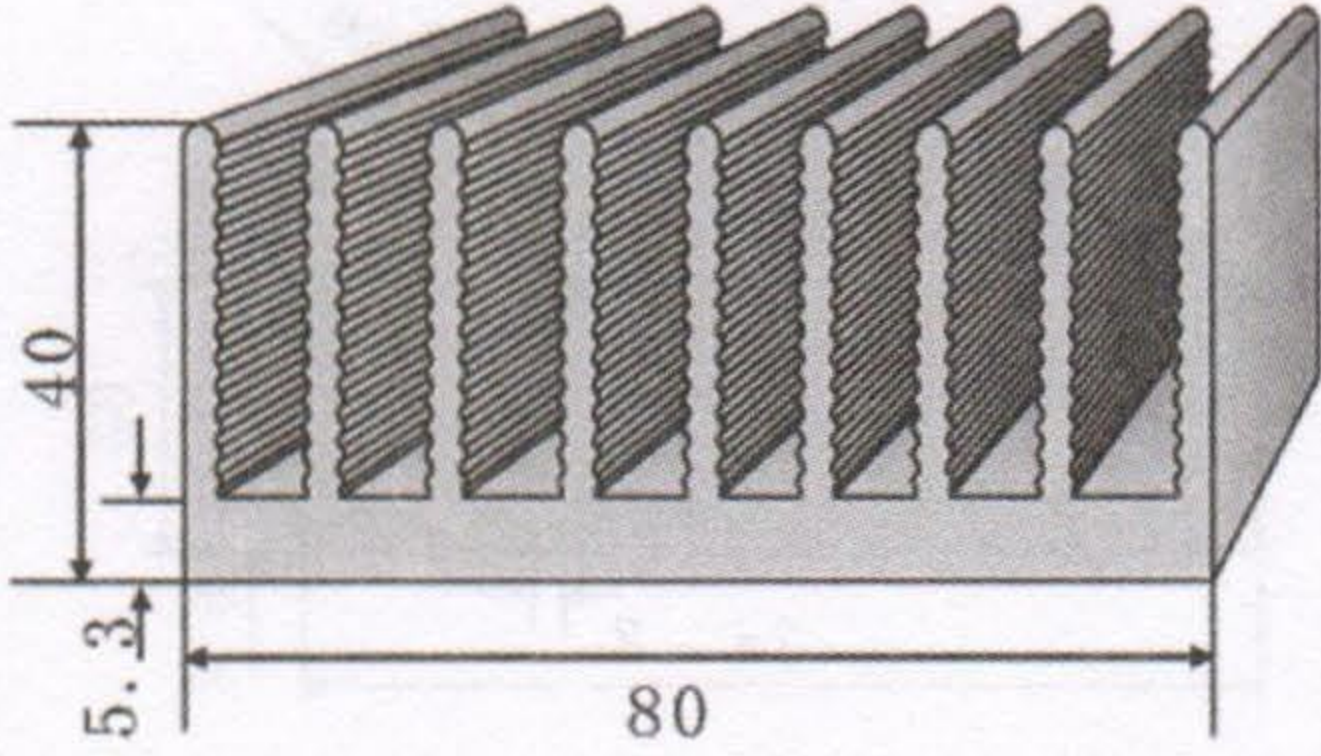
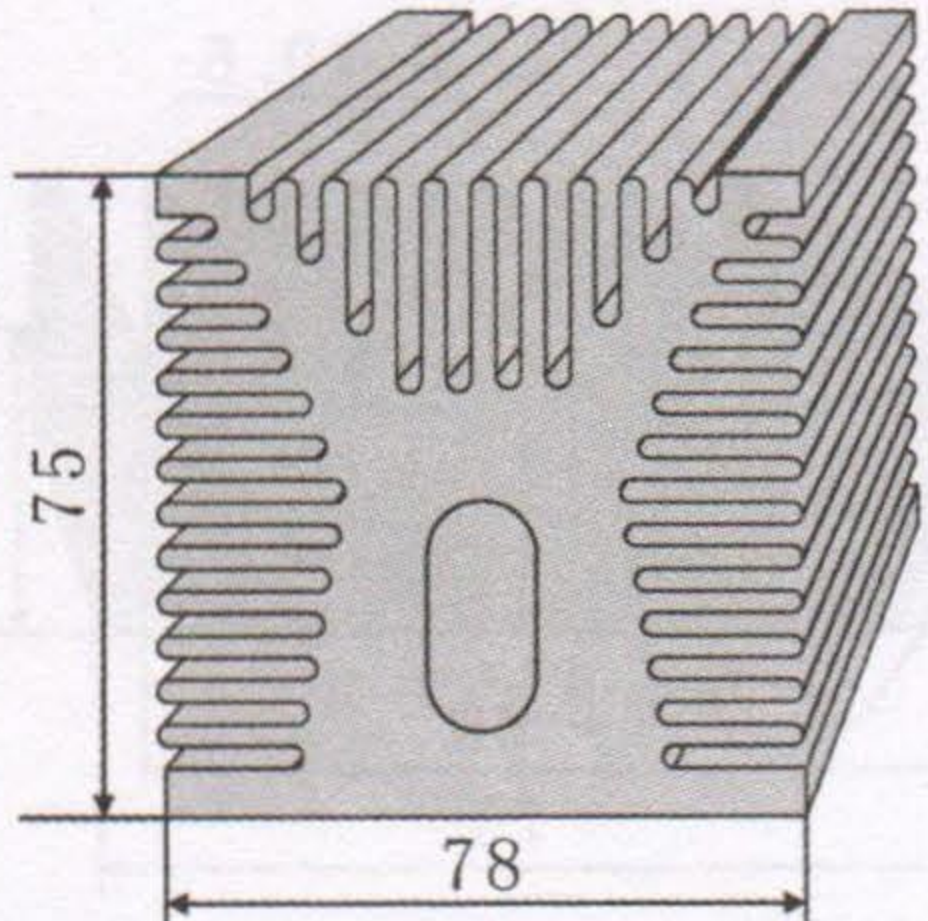
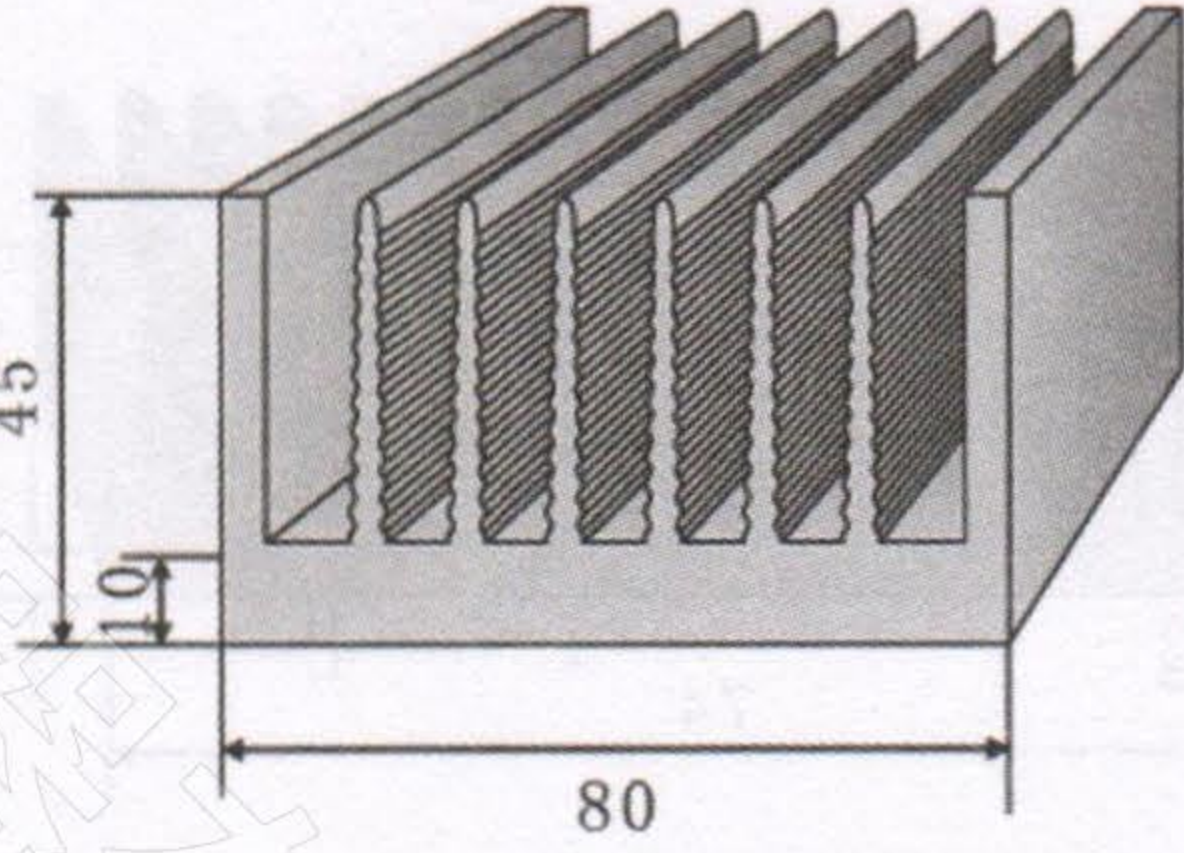
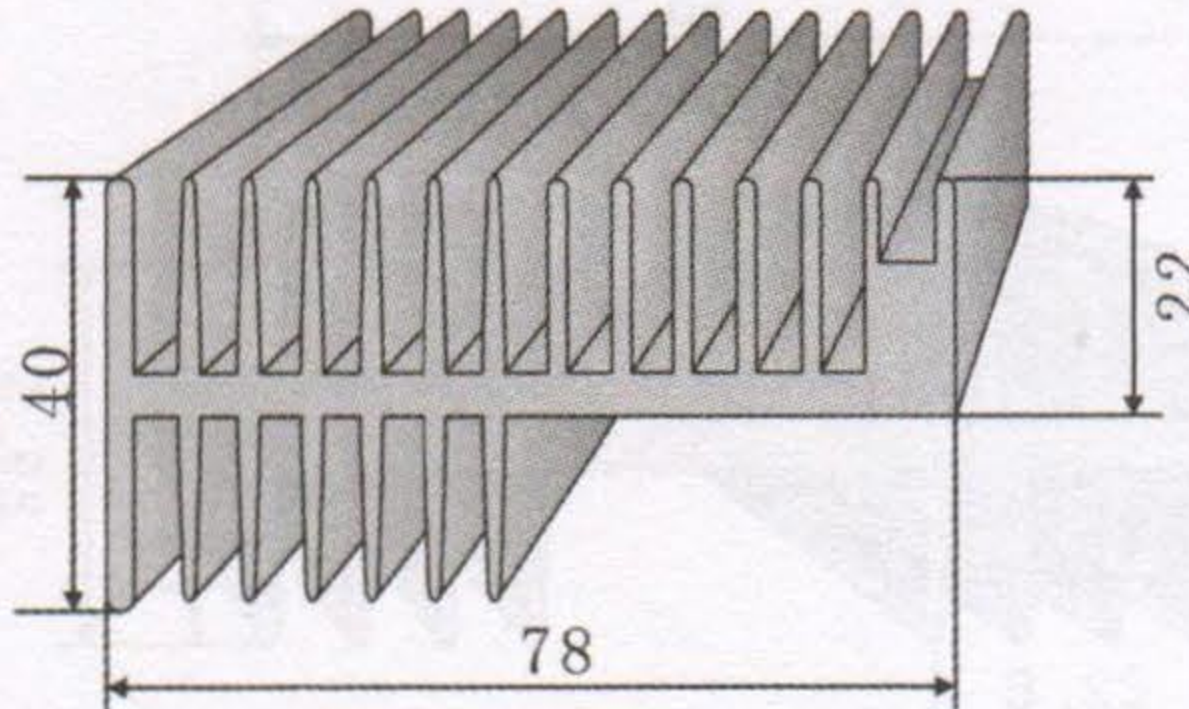
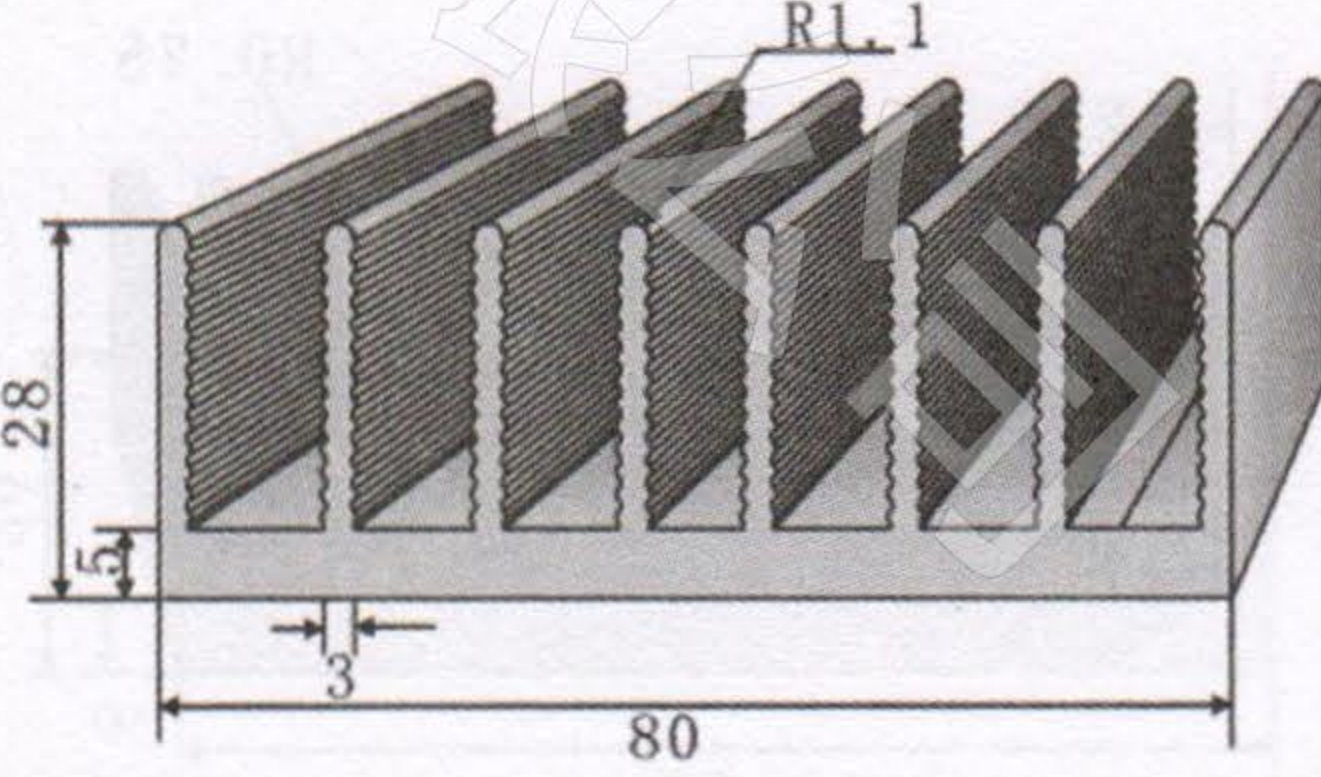
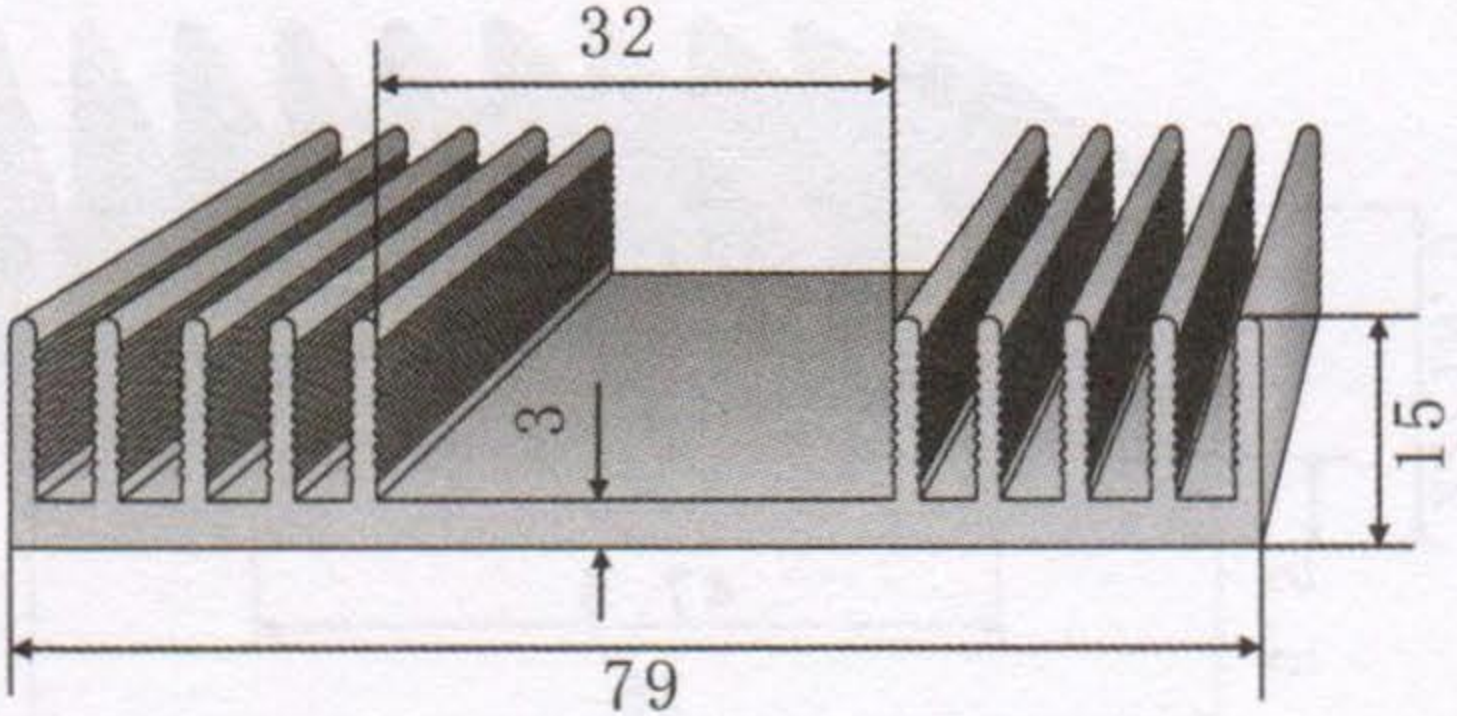
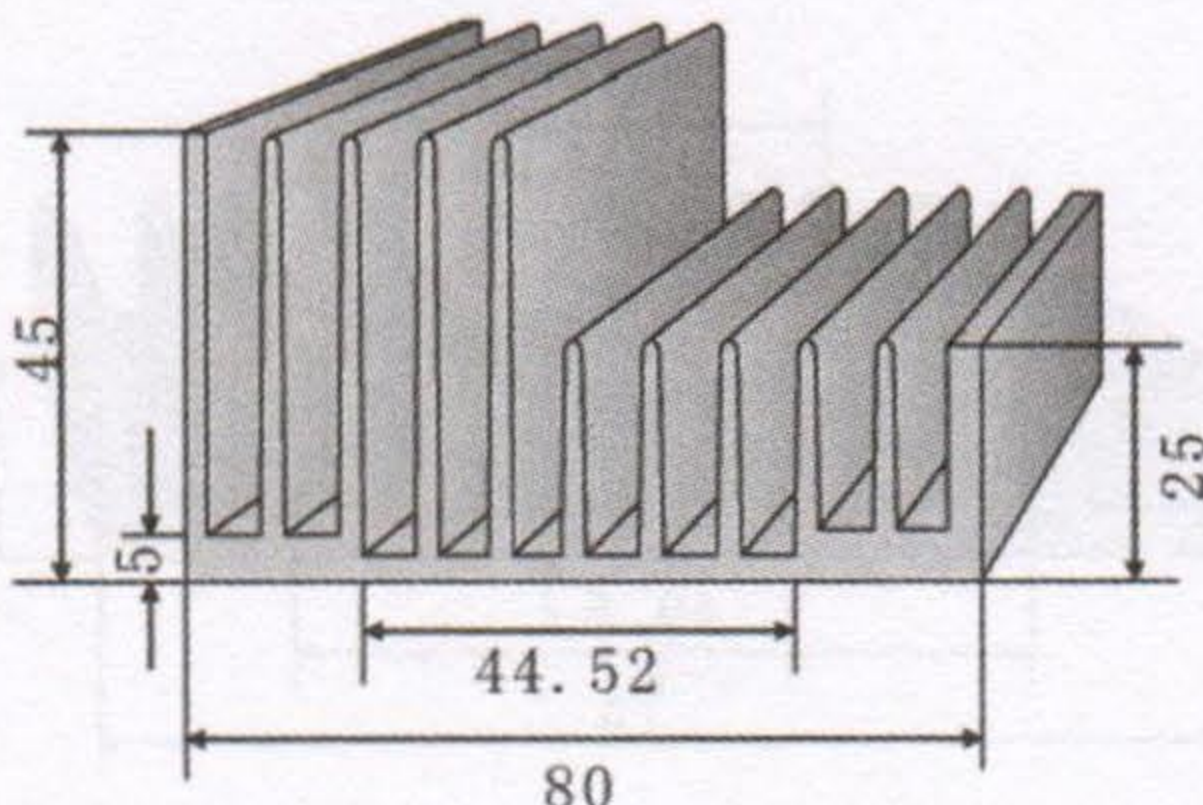
<p>KC-151</p> 	<p>KC-156</p> 
<p>切割长度 (mm) 44 66 88 110 132</p>	<p>切割长度 (mm) 44 66 88 110 132</p>
<p>KC-152</p> 	<p>KC-157</p> 
<p>切割长度 (mm) 44 66 88 110 132</p>	<p>切割长度 (mm) 44 66 88 110 132</p>
<p>KC-153</p> 	<p>KC-158</p> 
<p>切割长度 (mm) 44 66 88 110 132</p>	<p>切割长度 (mm) 44 66 88 110 132</p>
<p>KC-154</p> 	<p>KC-159</p> 
<p>切割长度 (mm) 44 66 88 110 132</p>	<p>切割长度 (mm) 44 66 88 110 132</p>
<p>KC-155</p> 	<p>KC-160</p> 
<p>切割长度 (mm) 44 66 88 110 132</p>	<p>切割长度 (mm) 44 66 88 110 132</p>

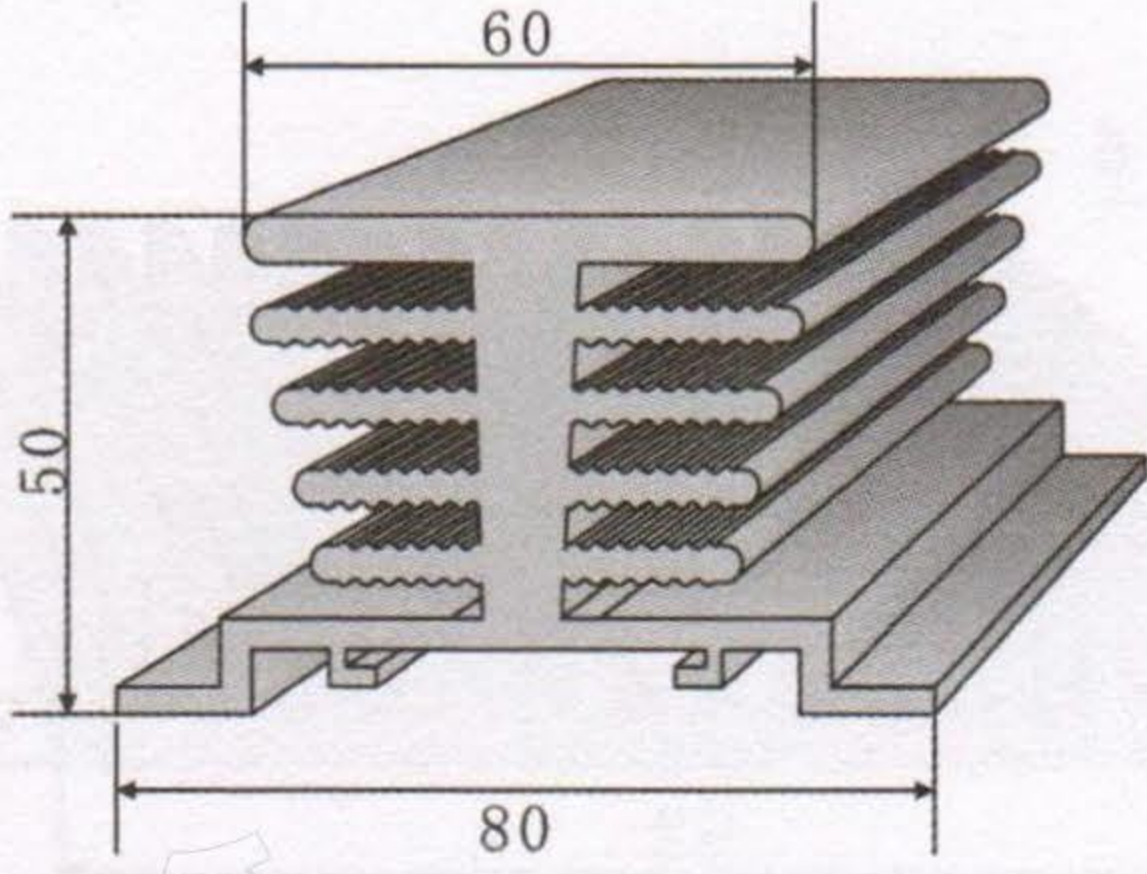
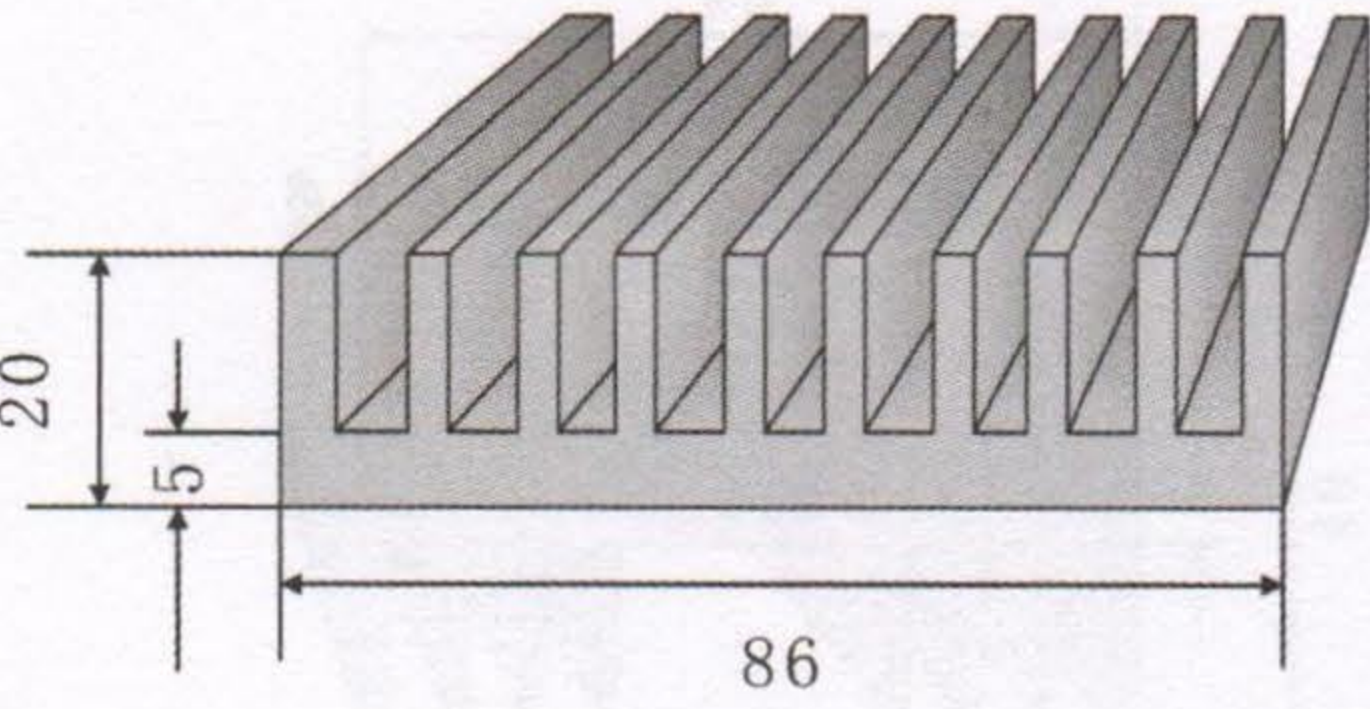
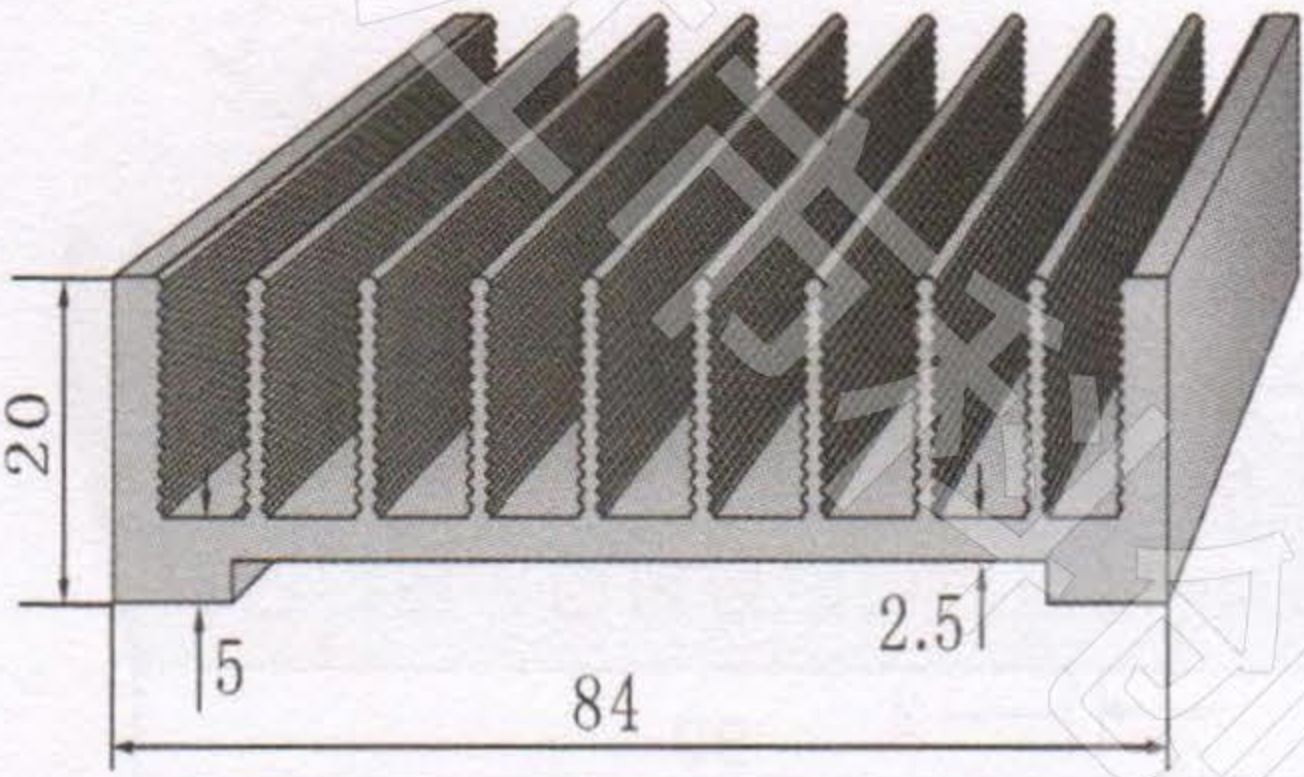
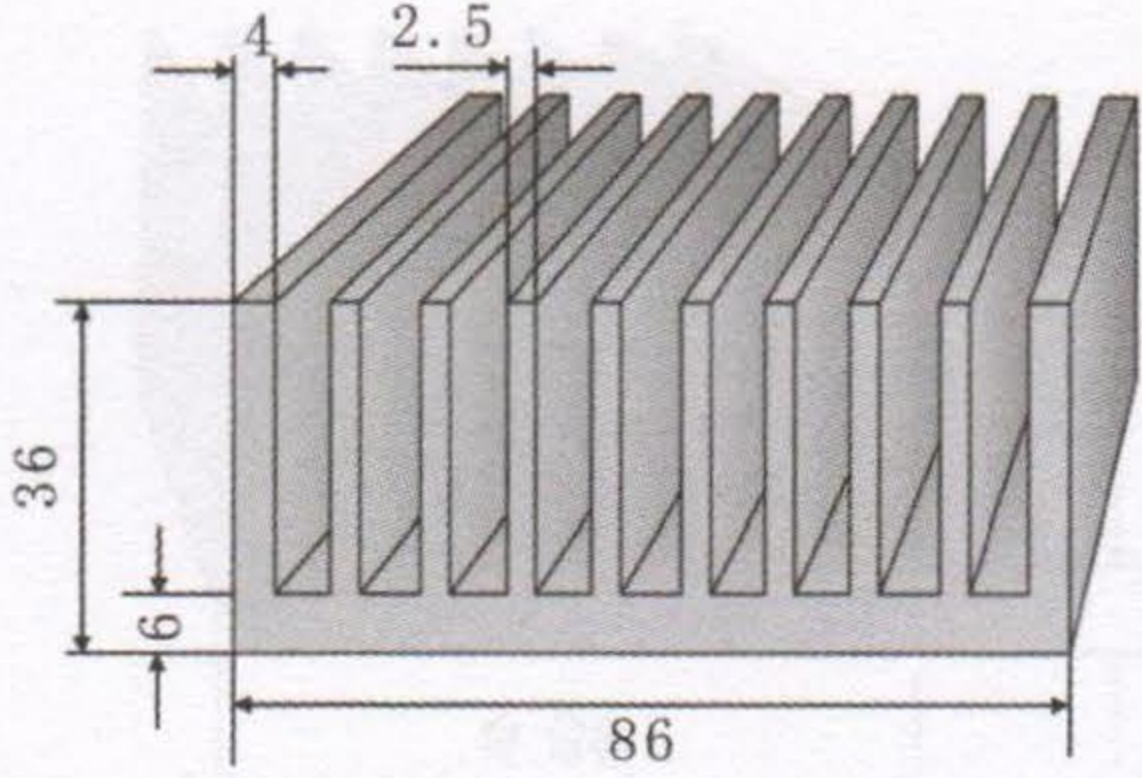
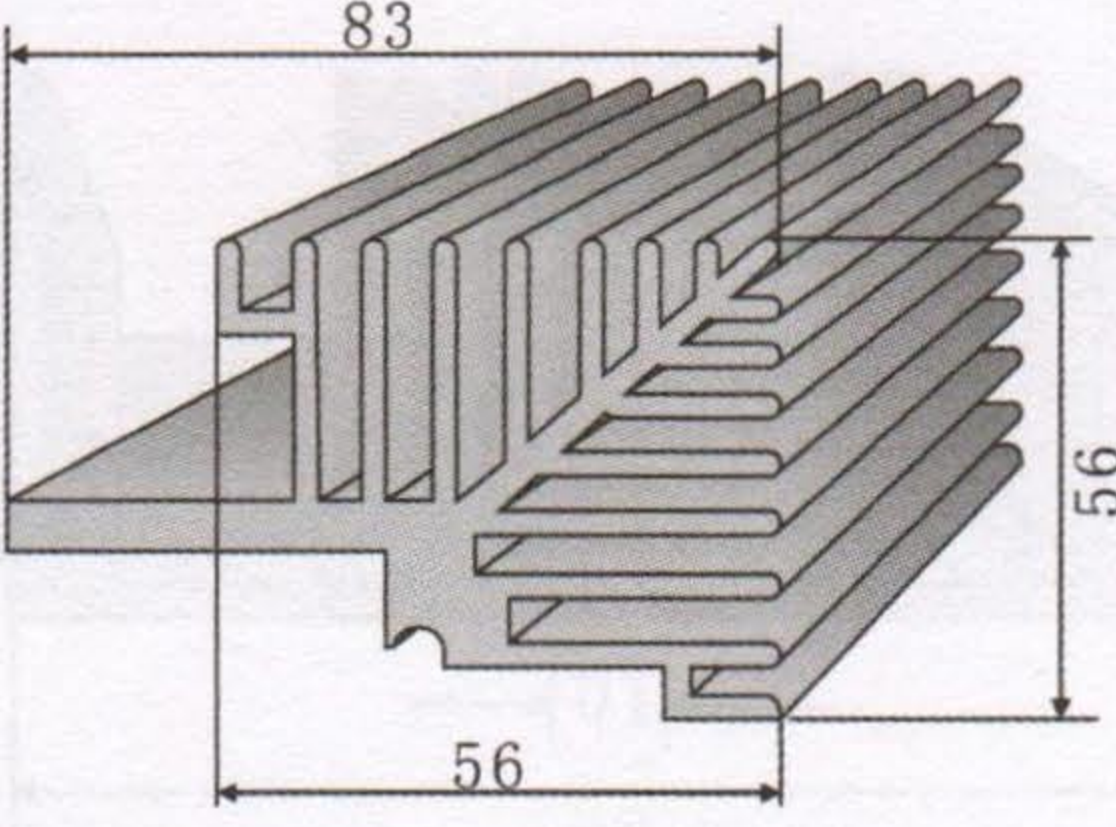
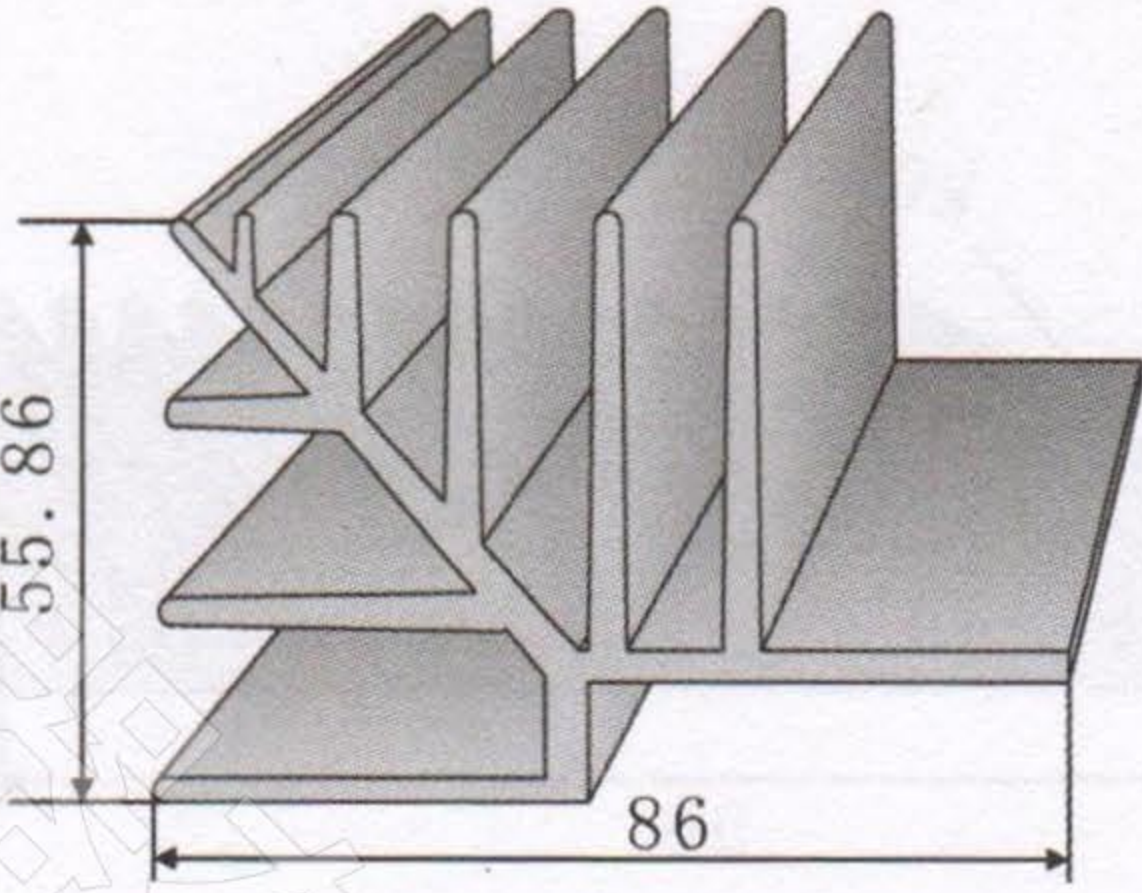
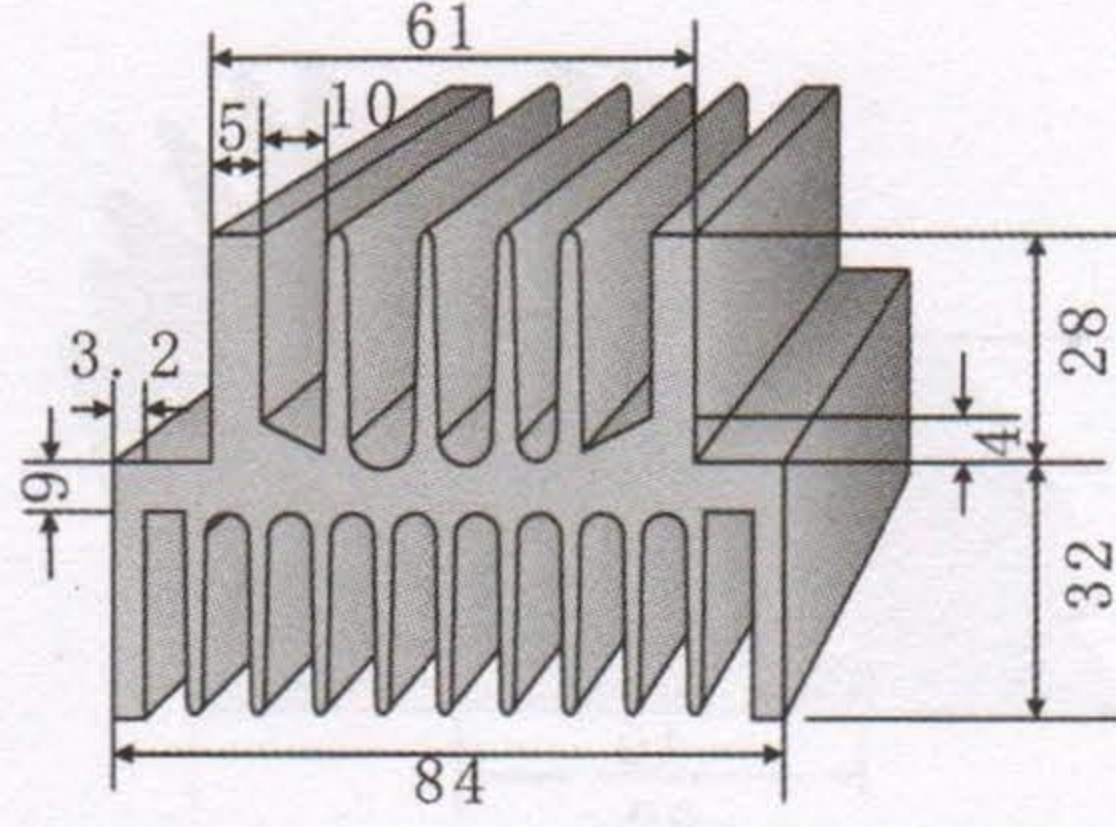
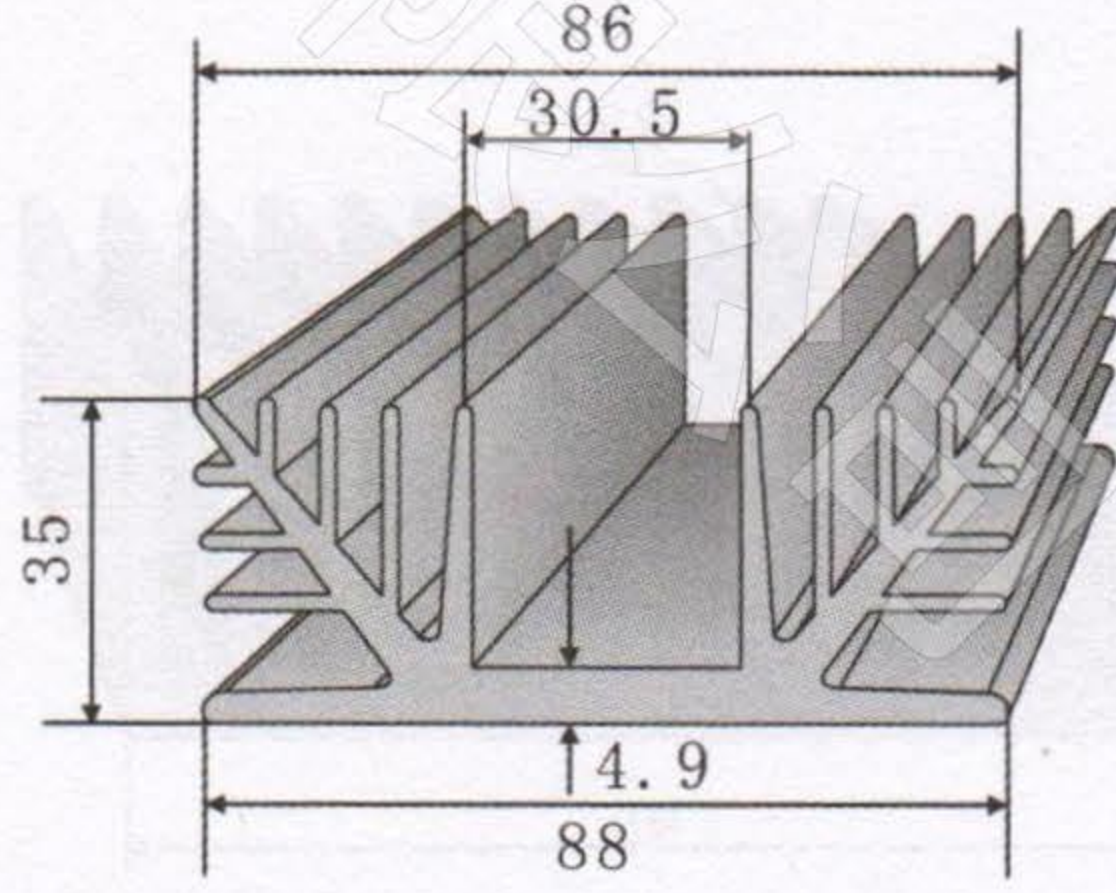
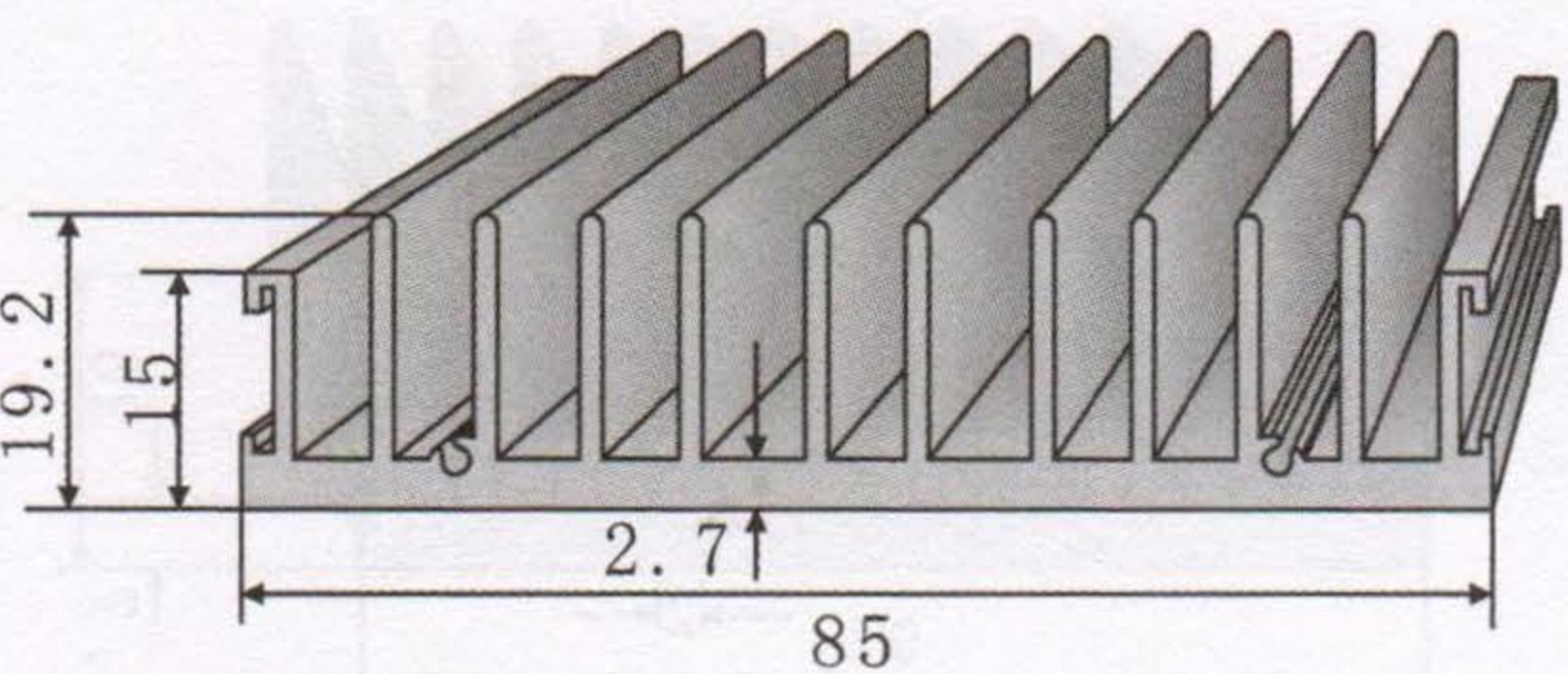
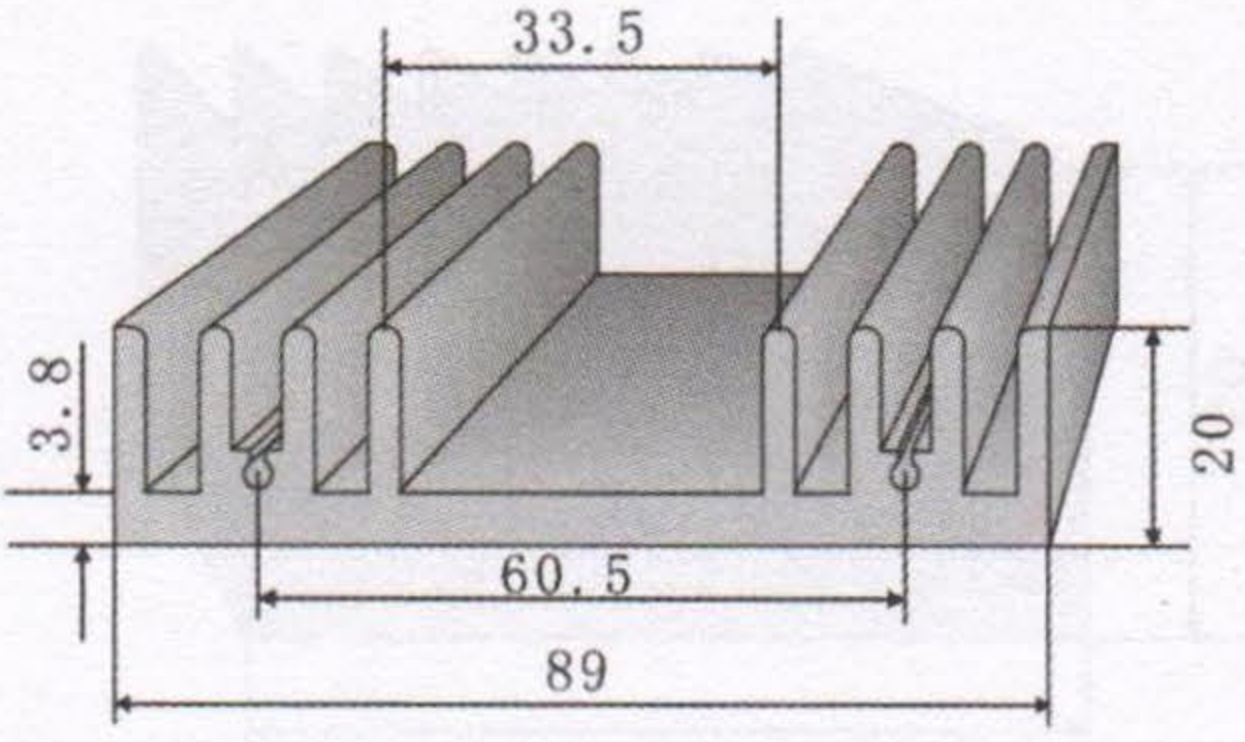
<p>KC-161</p> 	<p>KC-166</p> 
<p>切割长度 (mm) 66 88 110 132 154</p>	<p>切割长度 (mm) 66 88 110 132 154</p>
<p>KC-162</p> 	<p>KC-167</p> 
<p>切割长度 (mm) 66 88 110 132 154</p>	<p>切割长度 (mm) 66 88 110 132 154</p>
<p>KC-163</p> 	<p>KC-168</p> 
<p>切割长度 (mm) 66 88 110 132 154</p>	<p>切割长度 (mm) 66 88 110 132 154</p>
<p>KC-164</p> 	<p>KC-169</p> 
<p>切割长度 (mm) 66 88 110 132 154</p>	<p>切割长度 (mm) 66 88 110 132 154</p>
<p>KC-165</p> 	<p>KC-170</p> 
<p>切割长度 (mm) 66 88 110 132 154</p>	<p>切割长度 (mm) 66 88 110 132 154</p>

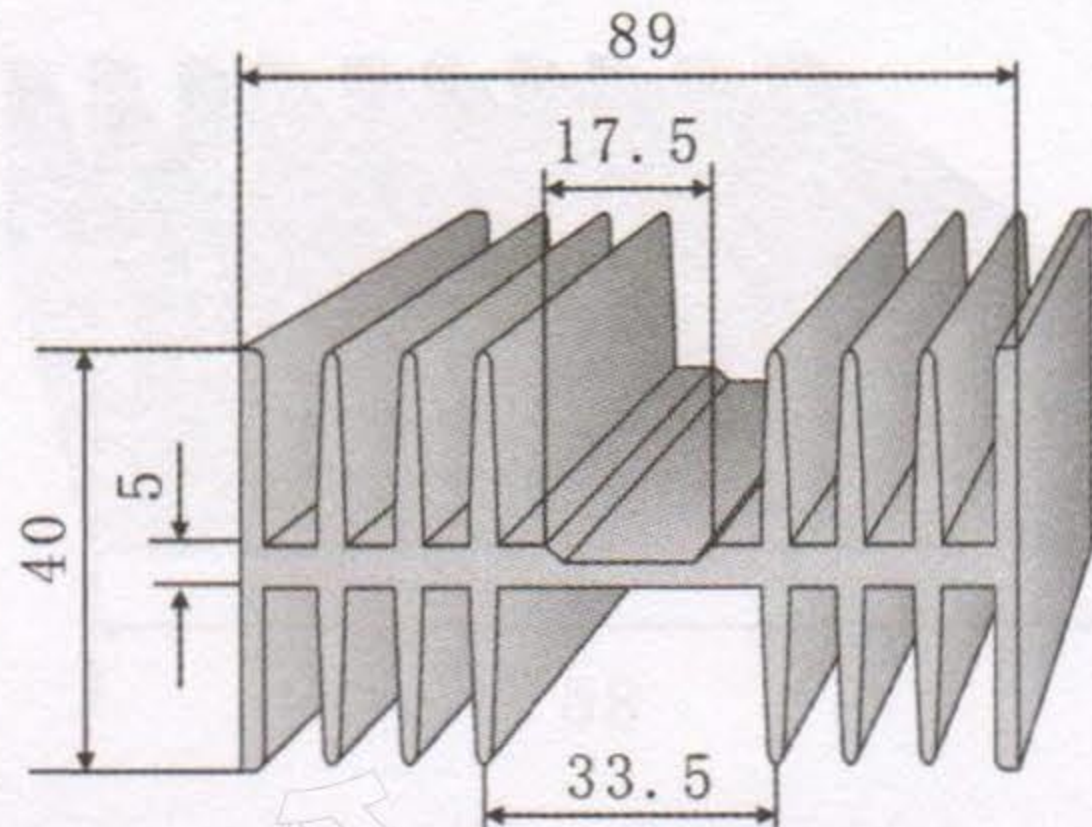
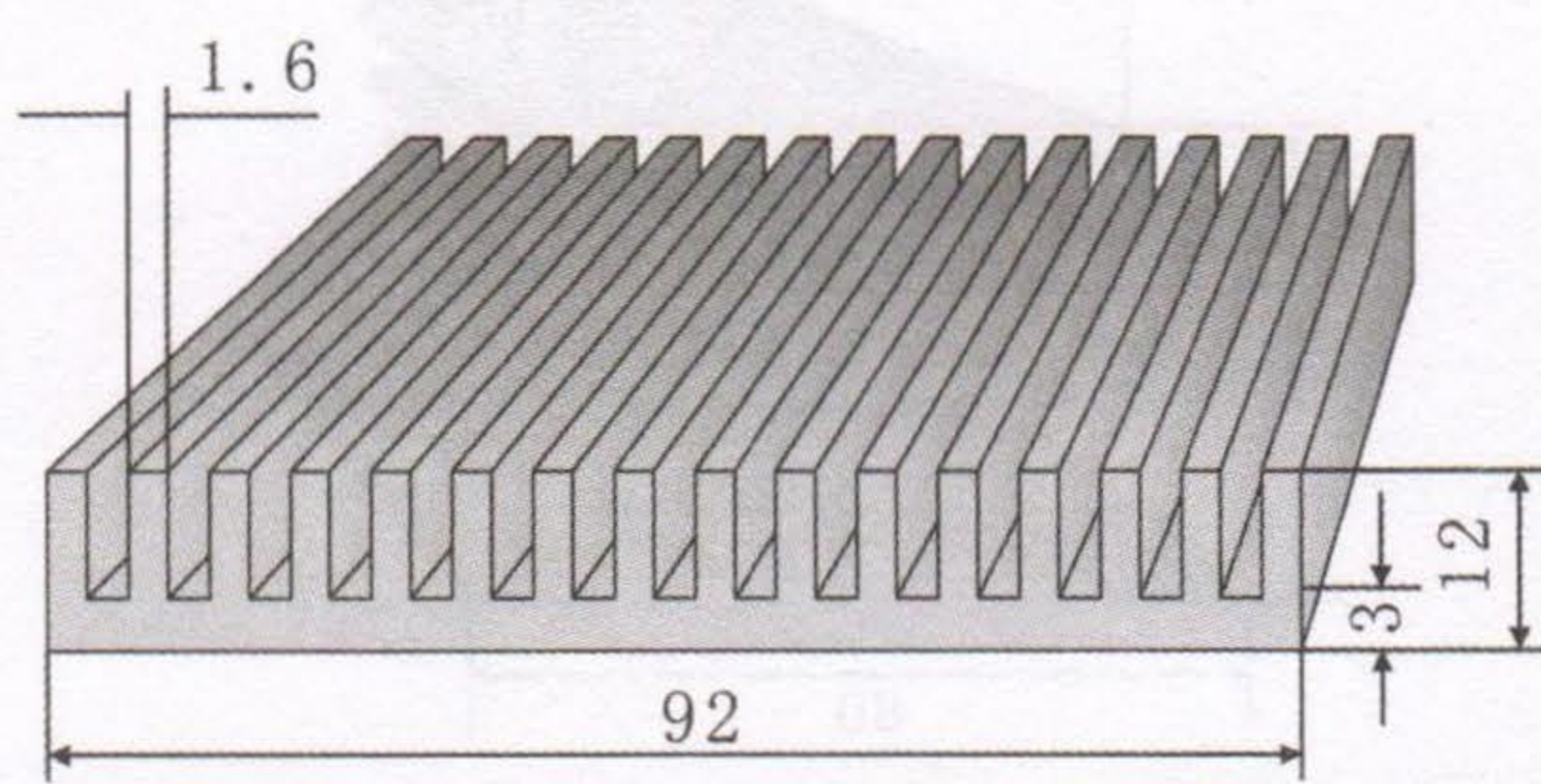
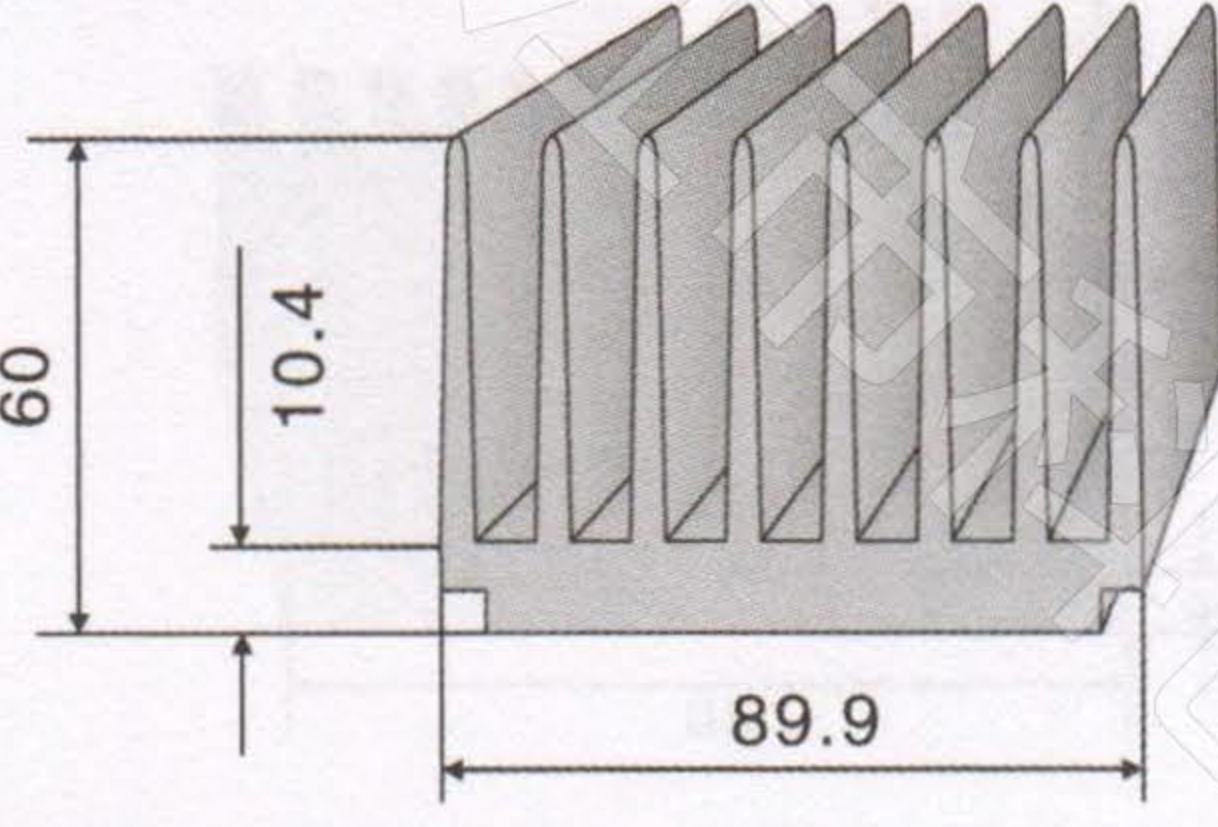
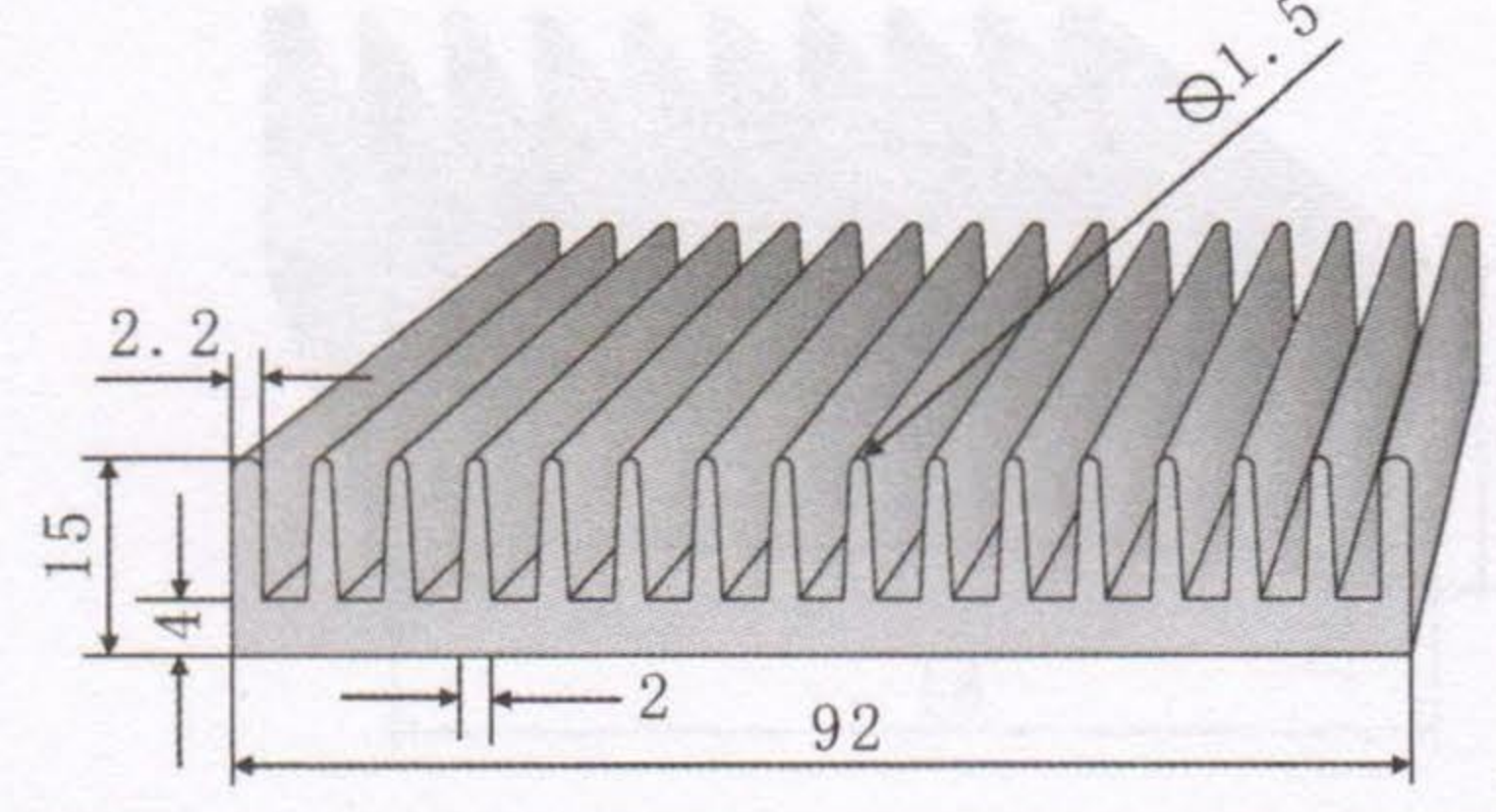
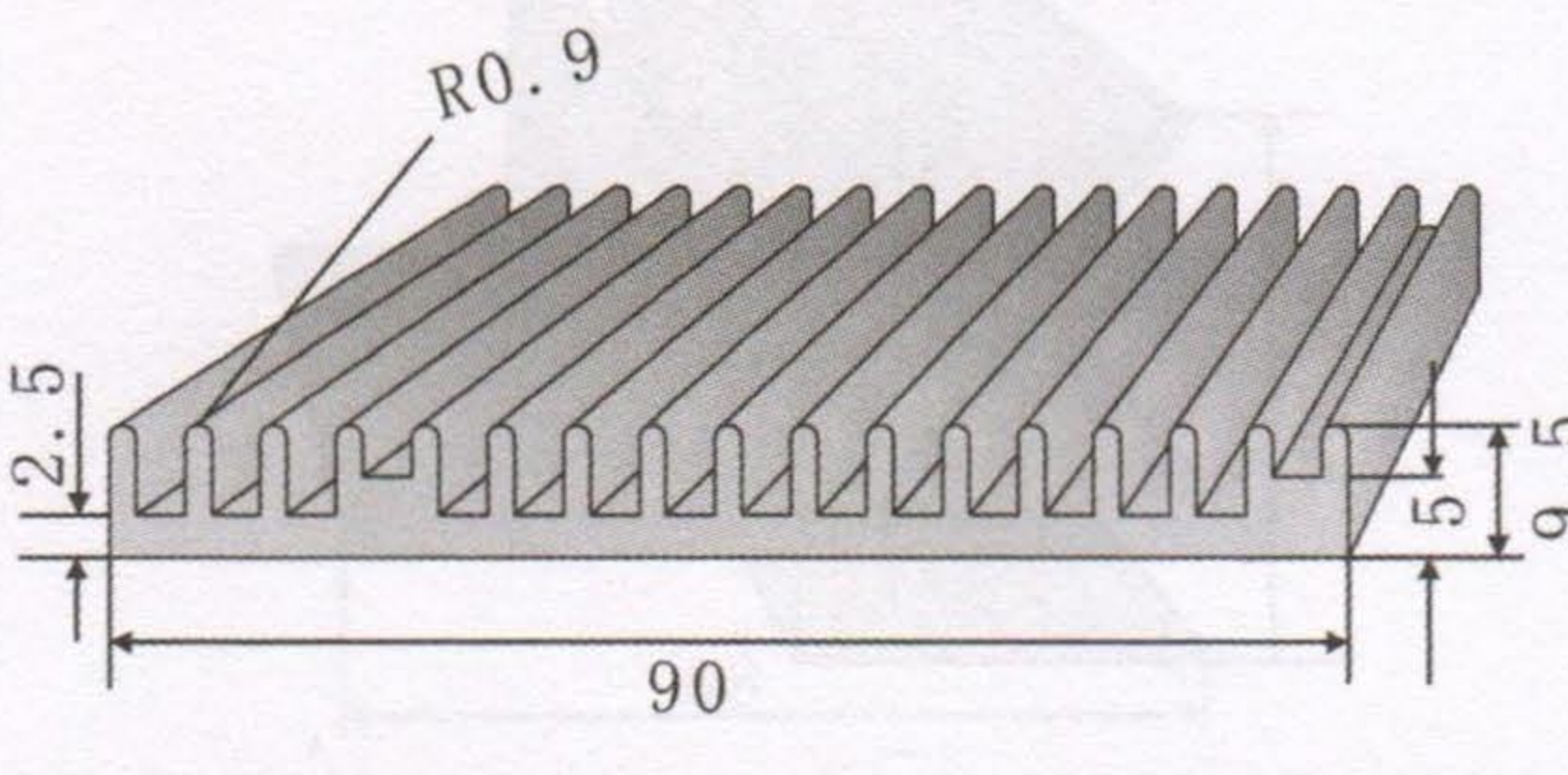
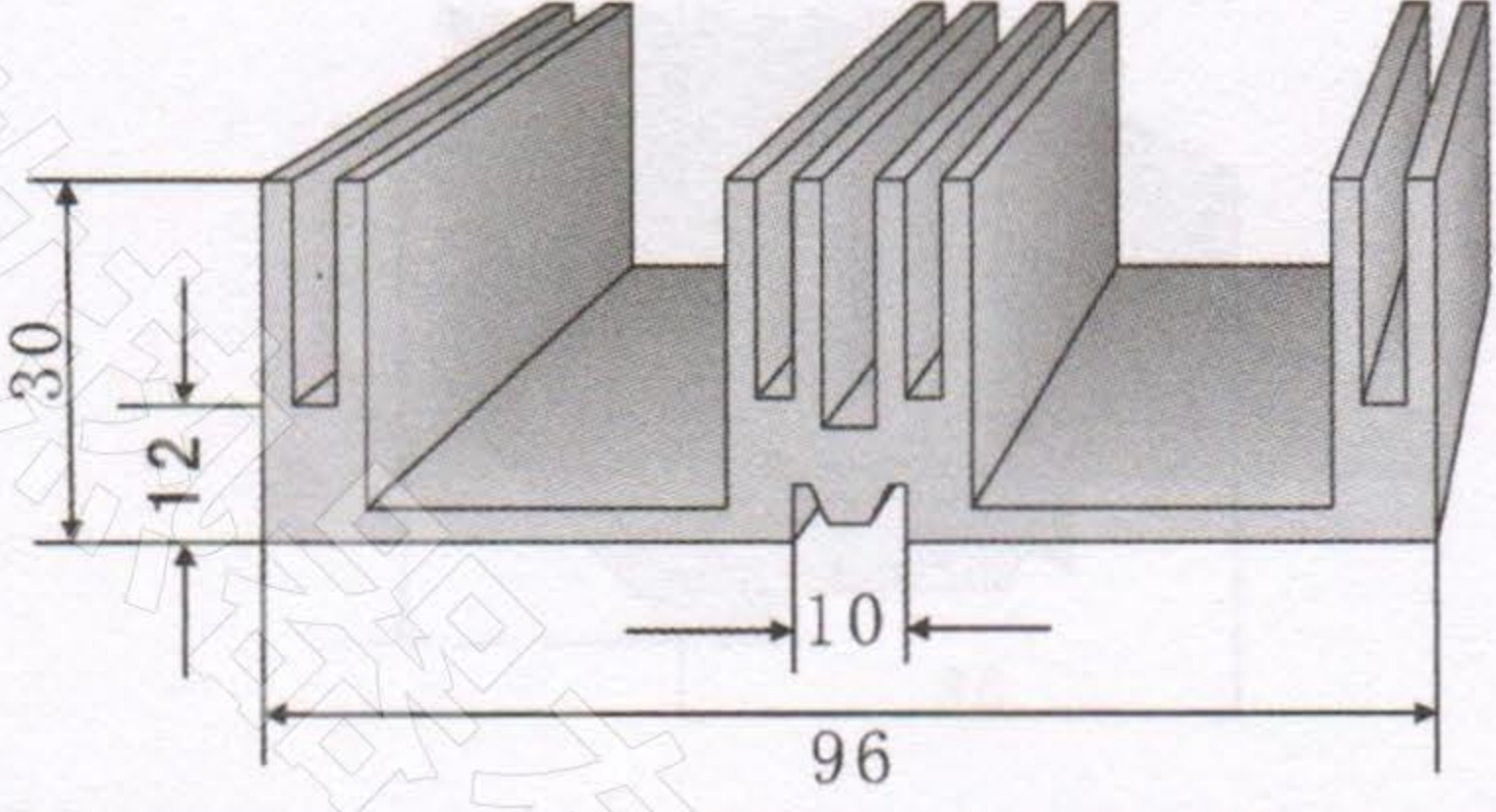
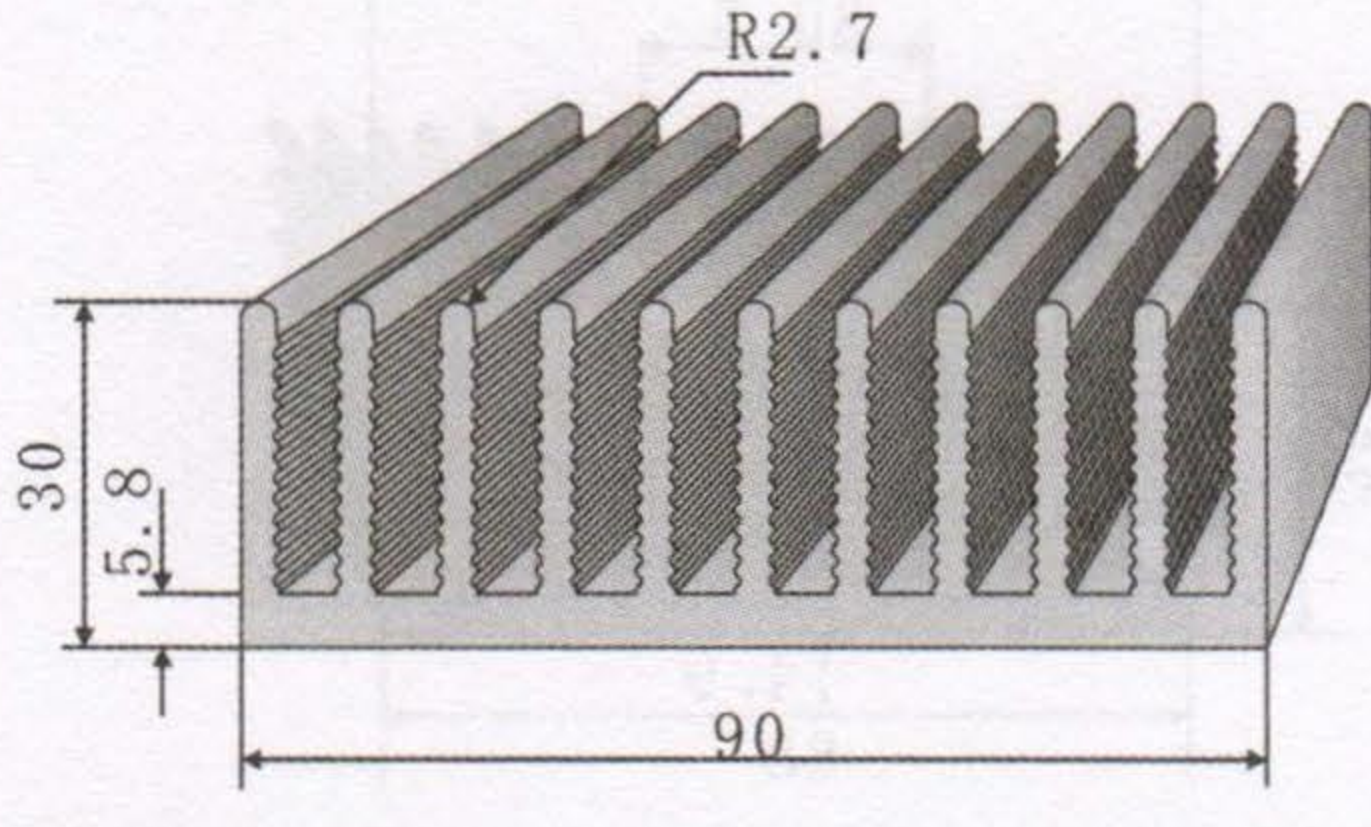
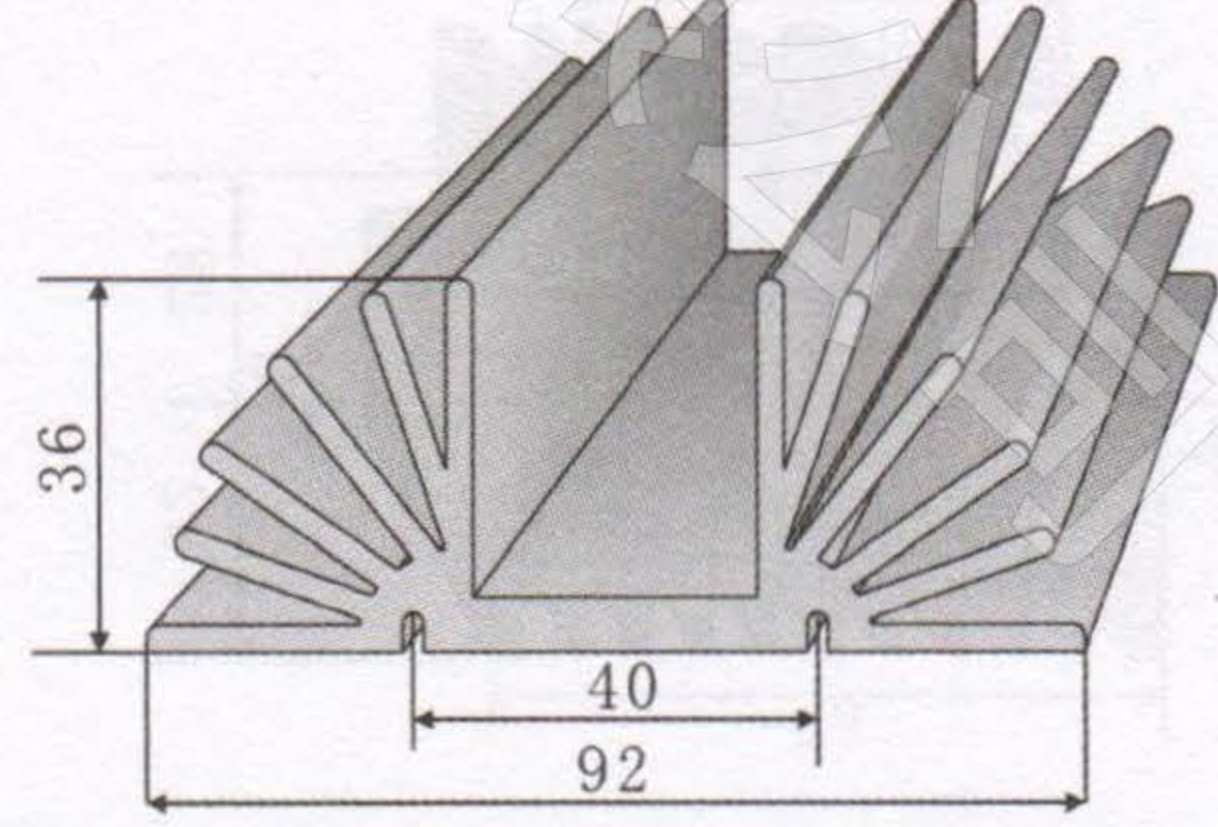
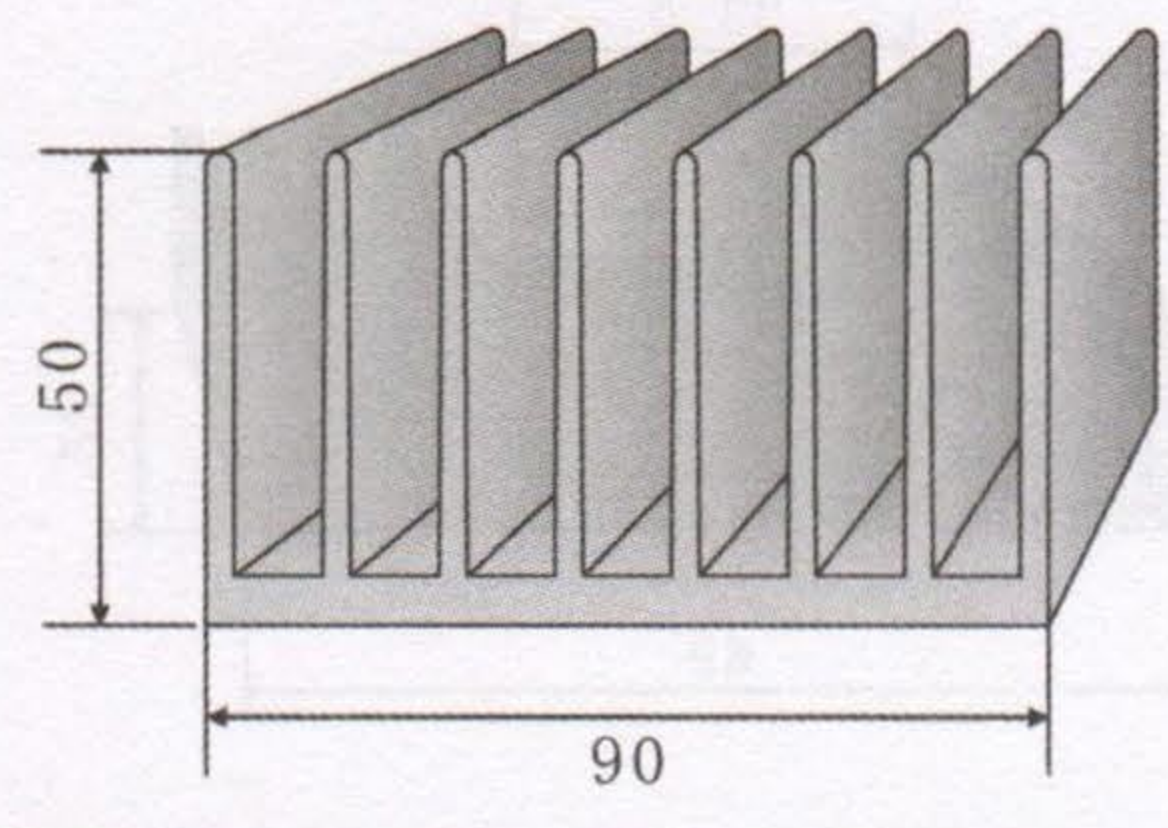
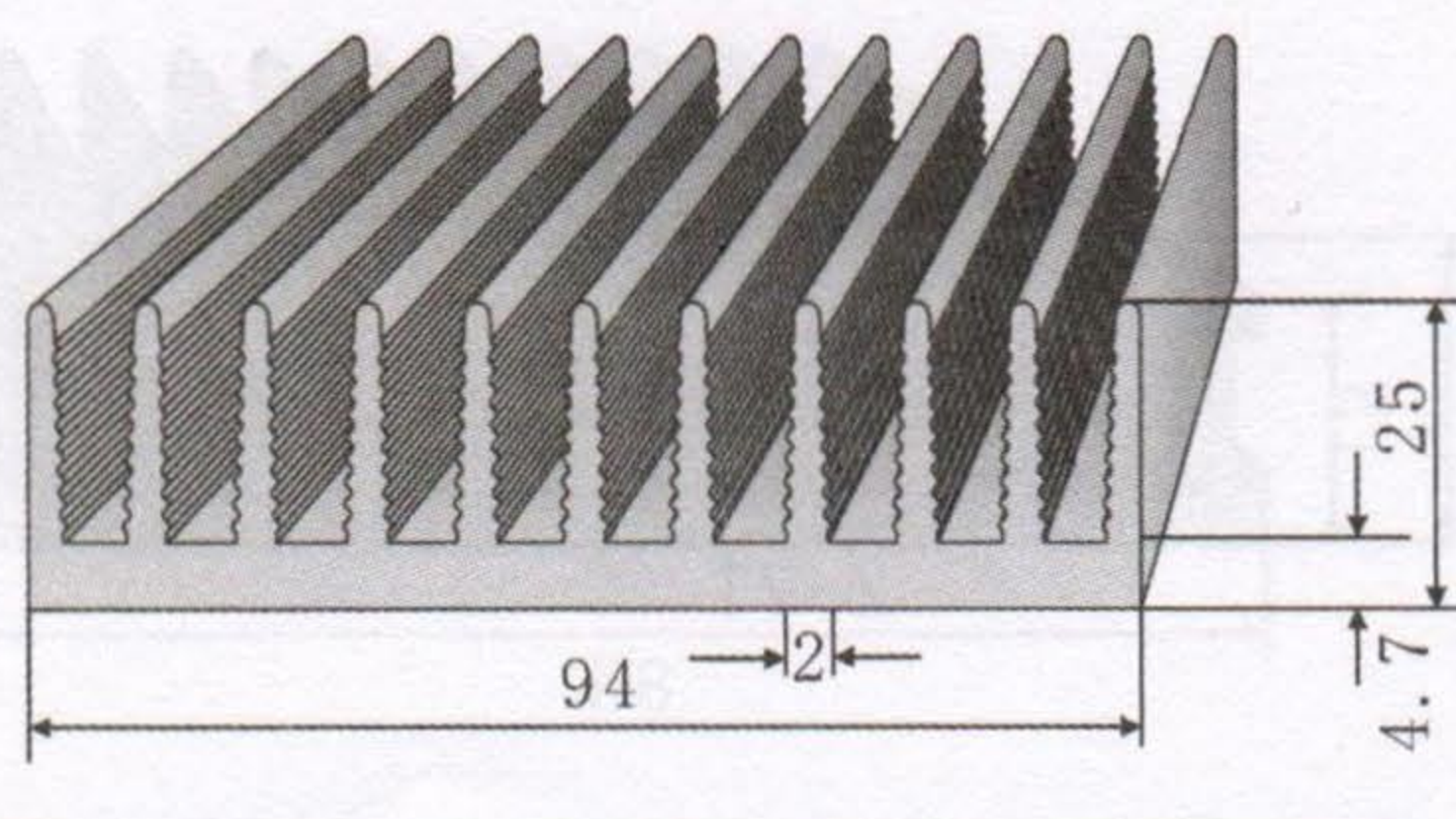
<p>KC-171</p> 	<p>KC-176</p> 
<p>切割长度 (mm) 66 88 110 132 154</p>	<p>切割长度 (mm) 66 88 110 132 154</p>
<p>KC-172</p> 	<p>KC-177</p> 
<p>切割长度 (mm) 66 88 110 132 154</p>	<p>切割长度 (mm) 66 88 110 132 154</p>
<p>KC-173</p> 	<p>KC-178</p> 
<p>切割长度 (mm) 66 88 110 132 154</p>	<p>切割长度 (mm) 66 88 110 132 154</p>
<p>KC-174</p> 	<p>KC-179</p> 
<p>切割长度 (mm) 66 88 110 132 154</p>	<p>切割长度 (mm) 66 88 110 132 154</p>
<p>KC-175</p> 	<p>KC-180</p> 
<p>切割长度 (mm) 66 88 110 132 154</p>	<p>切割长度 (mm) 66 88 110 132 154</p>

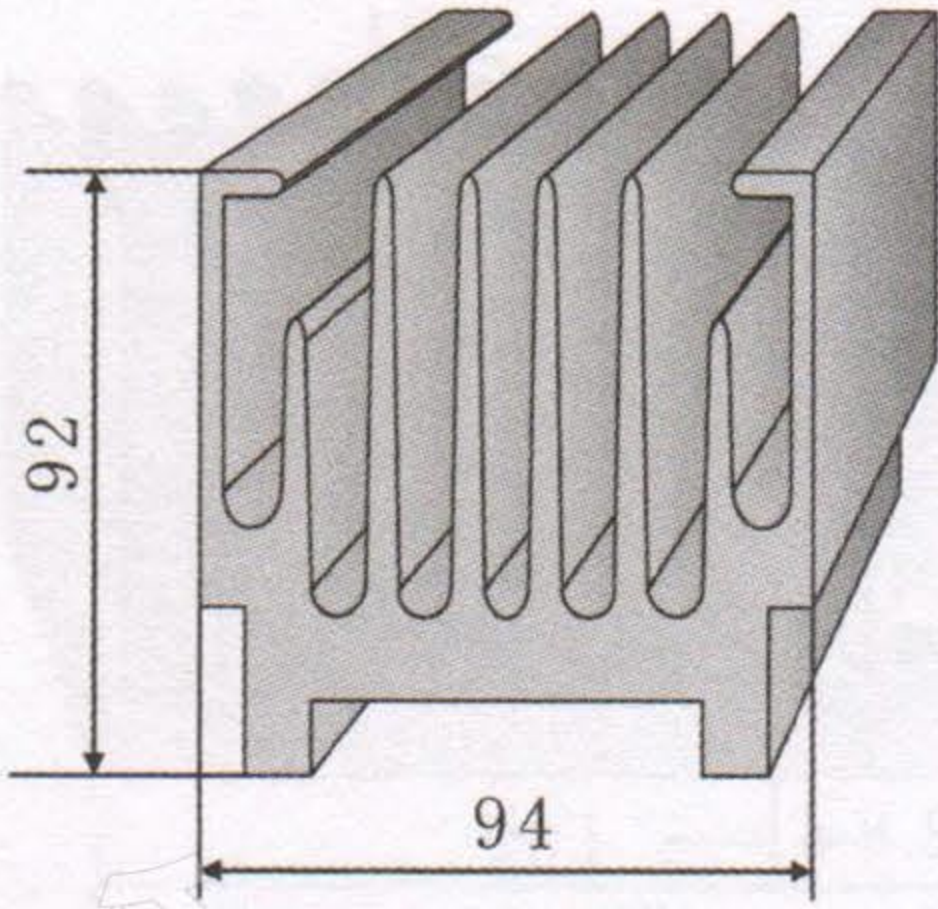
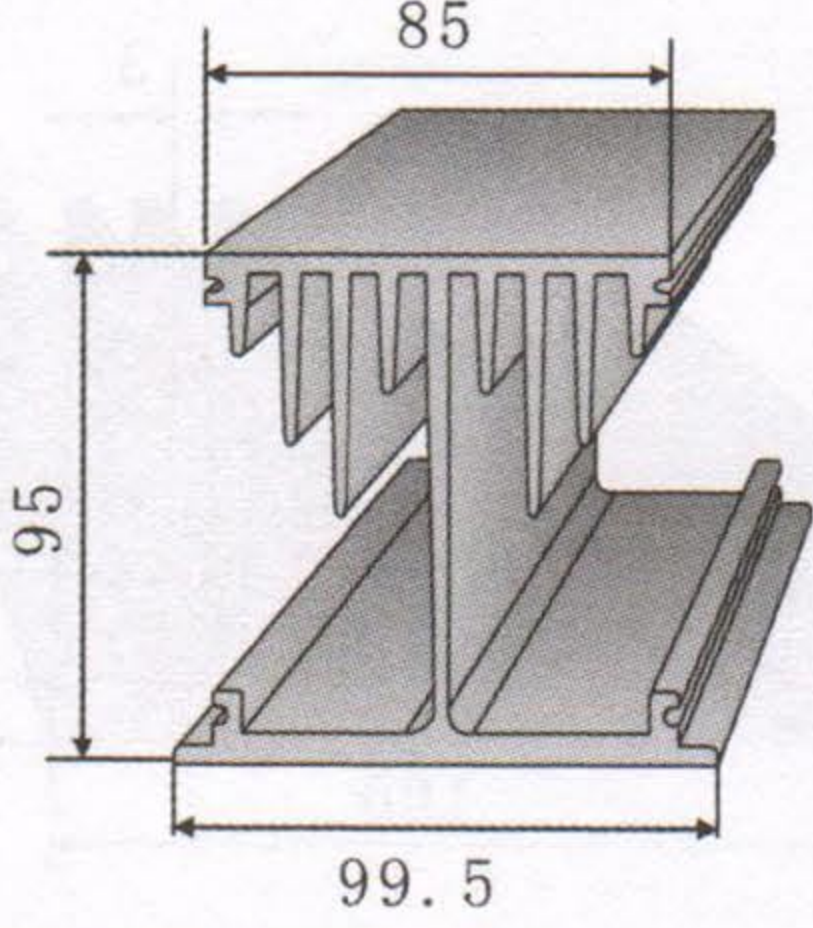
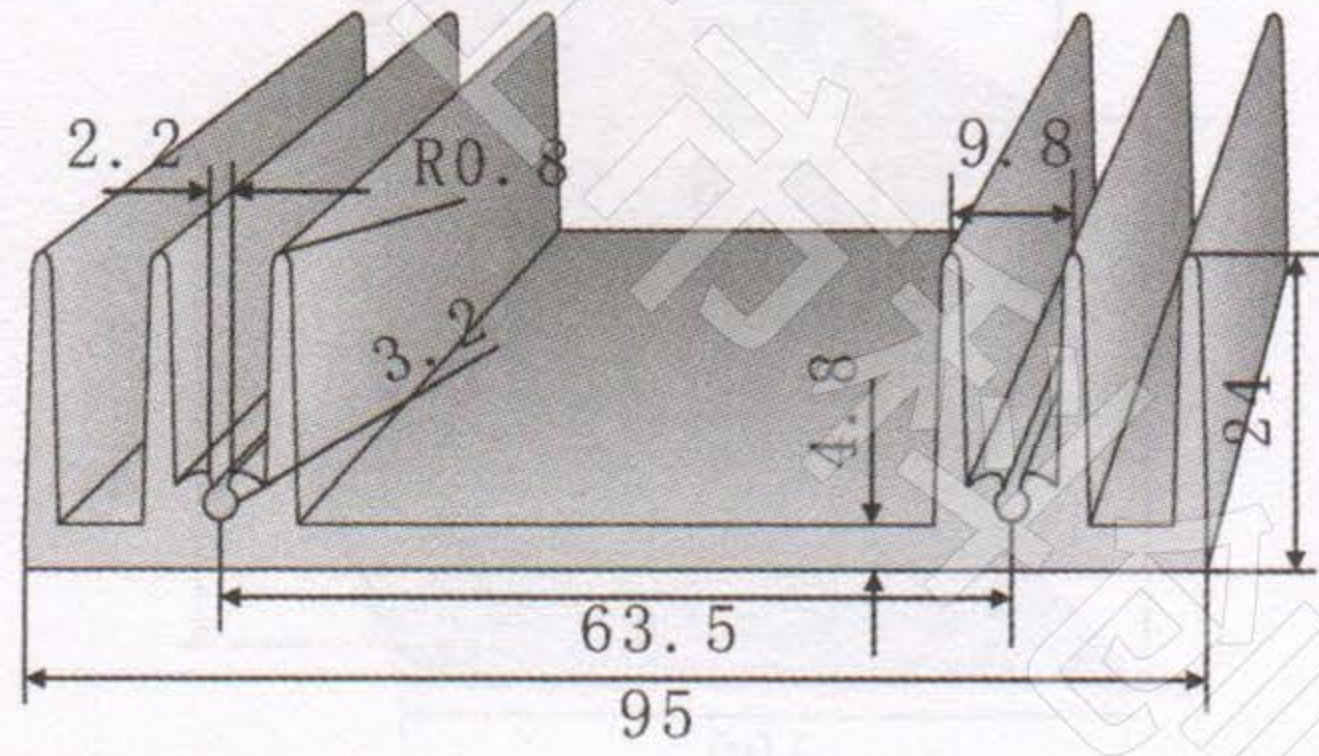
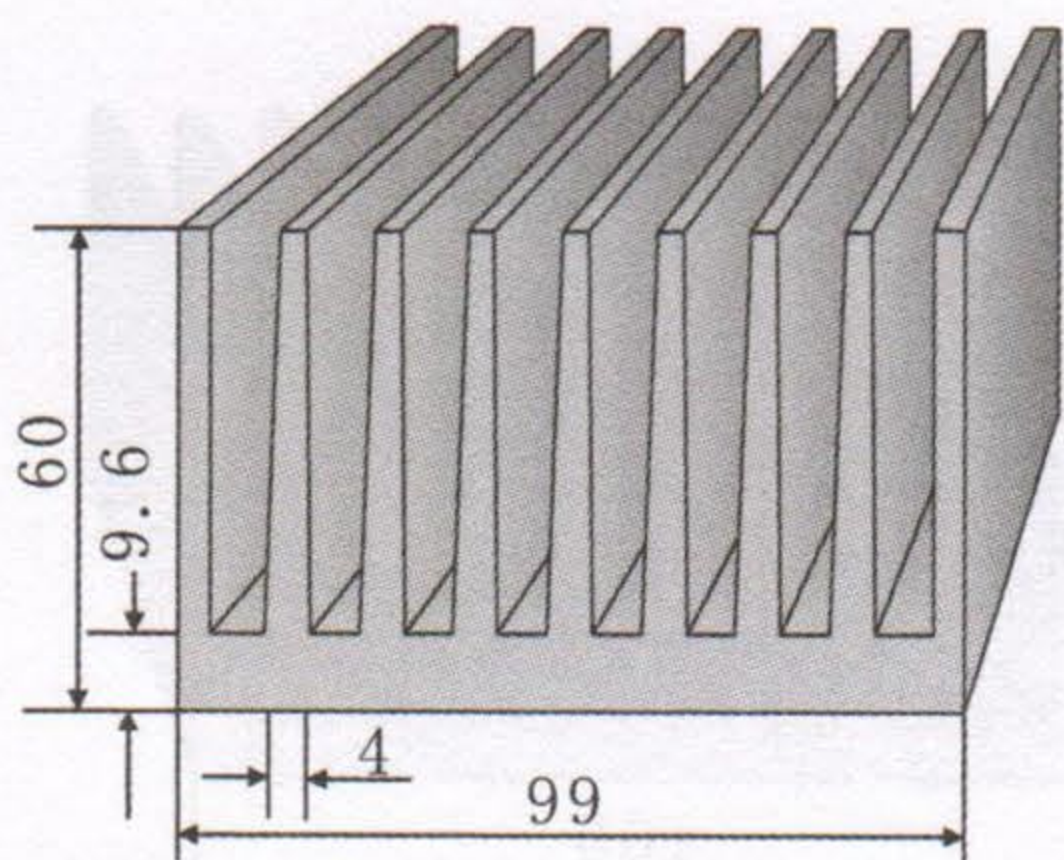
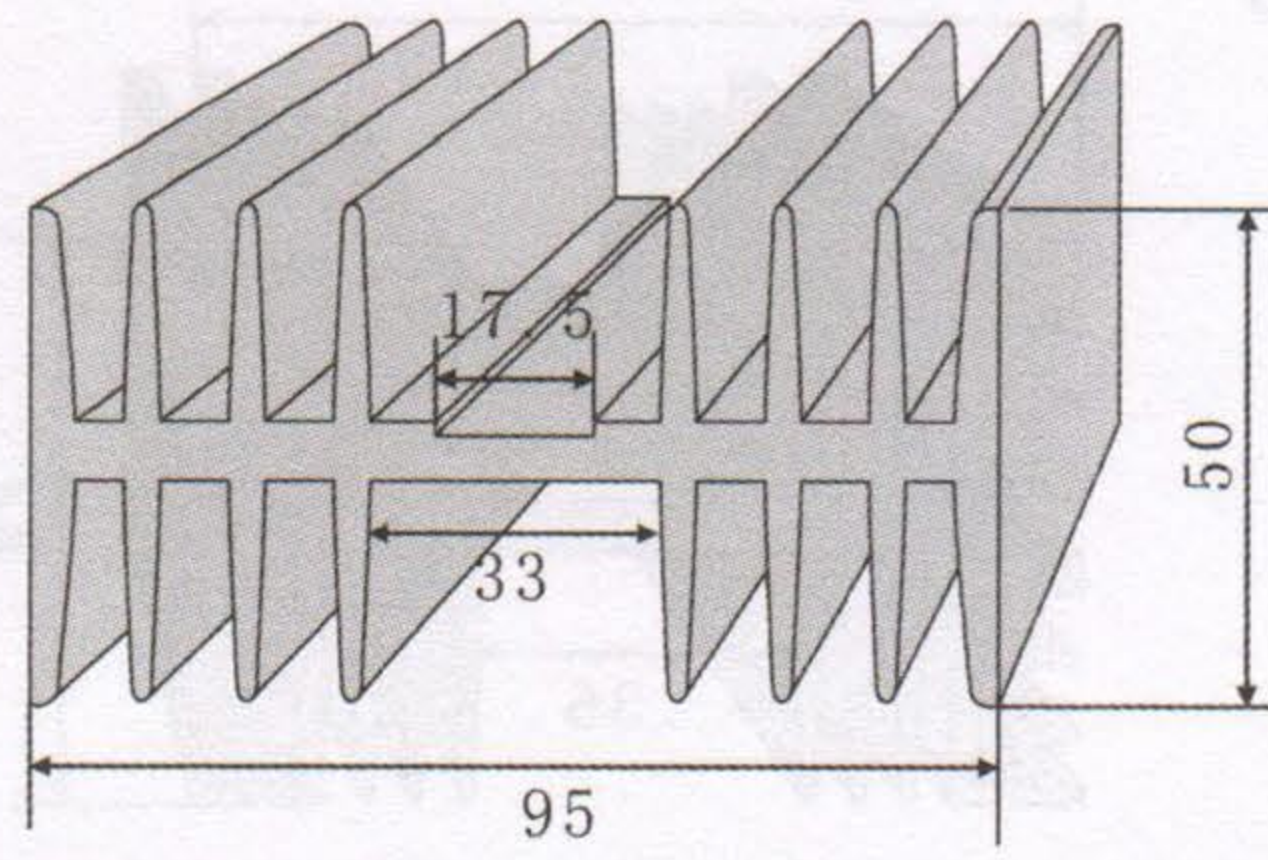
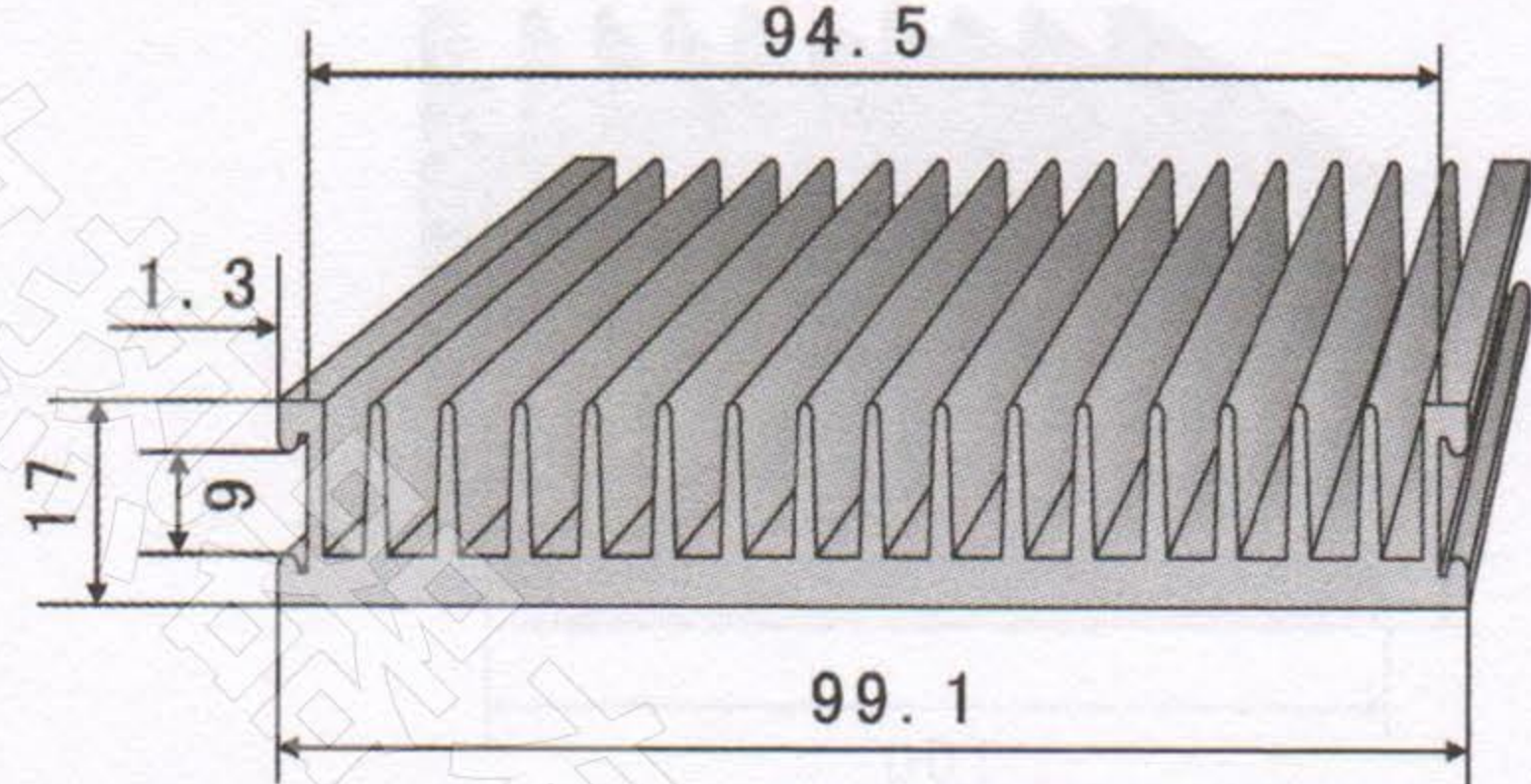
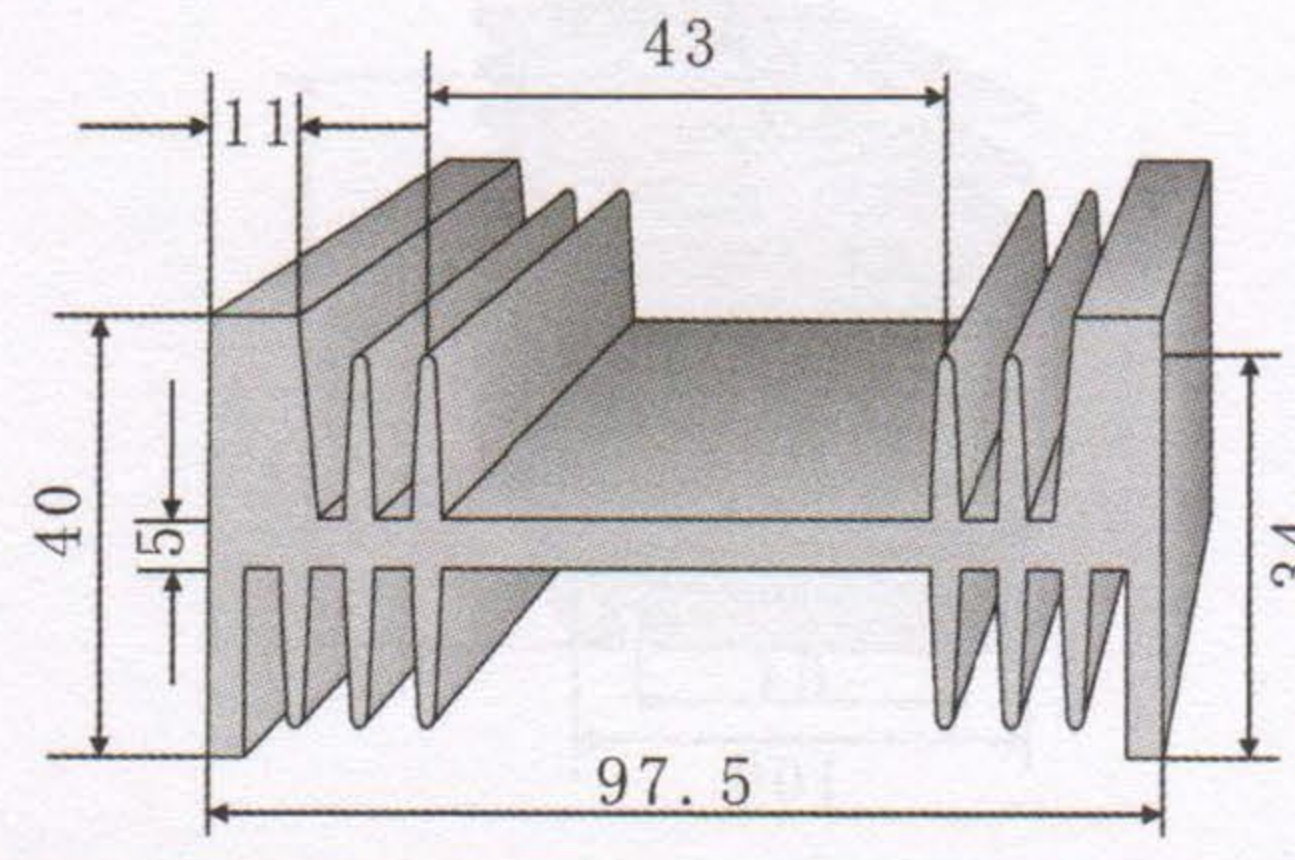
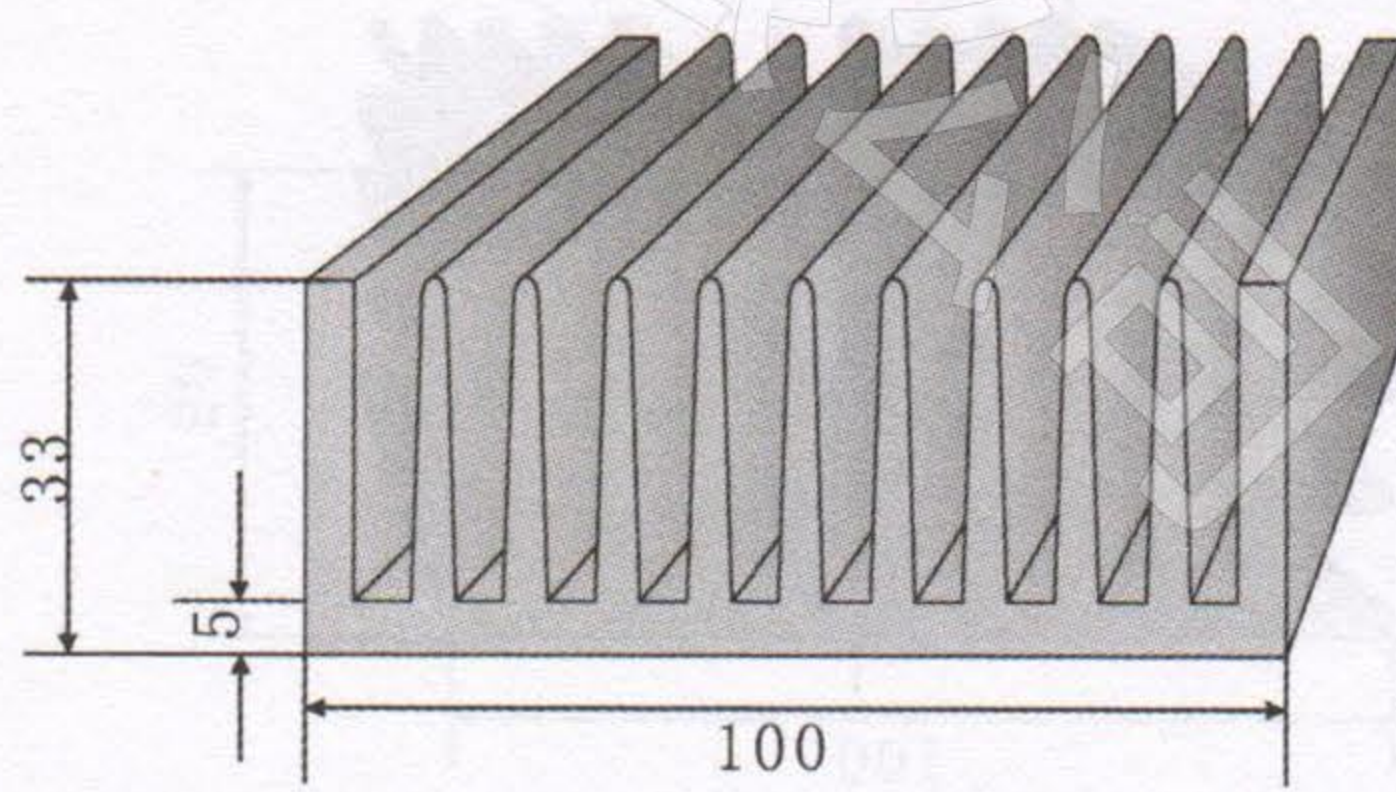
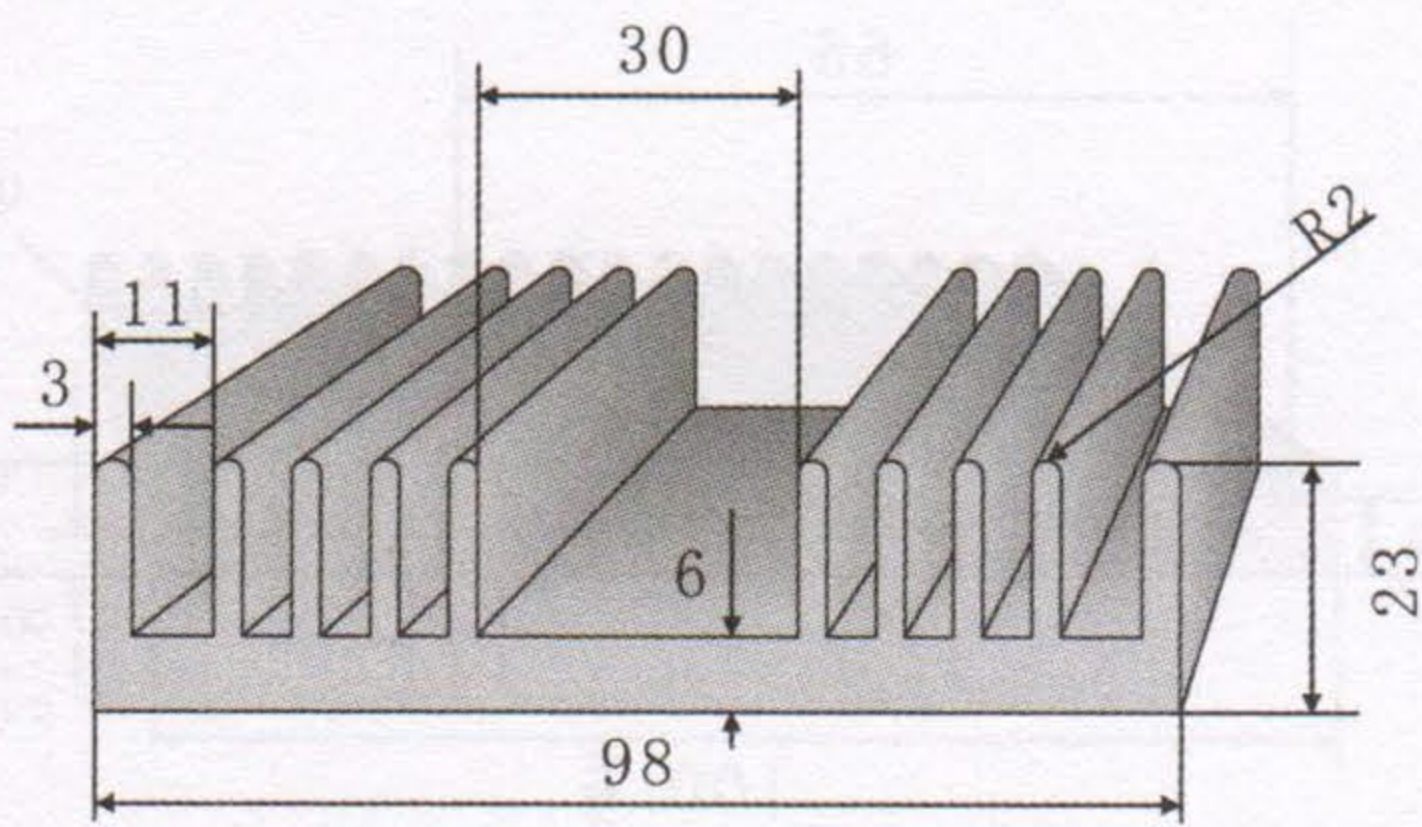
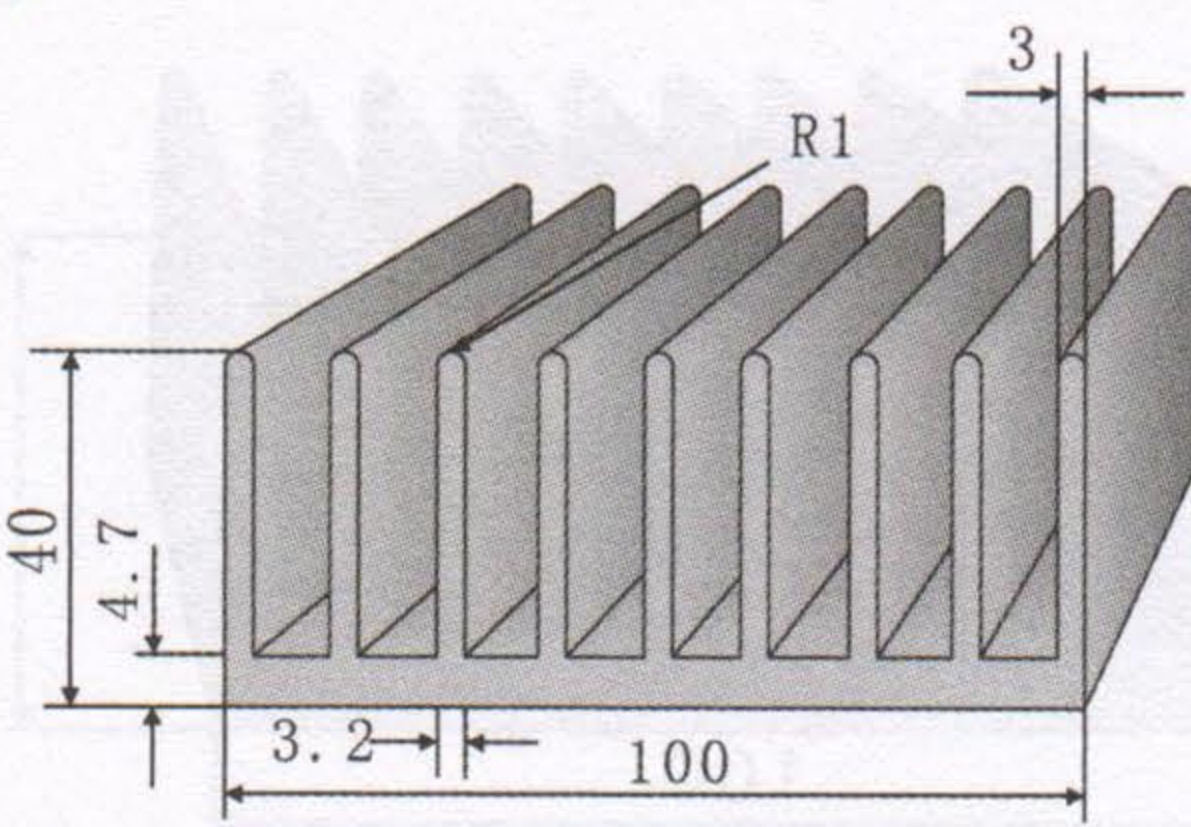
<p>KC-181</p> 	<p>KC-186</p> 
<p>切割长度 (mm) 66 88 110 132 154</p>	<p>切割长度 (mm) 66 88 110 132 154</p>
<p>KC-182</p> 	<p>KC-187</p> 
<p>切割长度 (mm) 66 88 110 132 154</p>	<p>切割长度 (mm) 66 88 110 132 154</p>
<p>KC-13</p> 	<p>KC-188</p> 
<p>切割长度 (mm) 66 88 110 132 154</p>	<p>切割长度 (mm) 66 88 110 132 154</p>
<p>KC-184</p> 	<p>KC-189</p> 
<p>切割长度 (mm) 66 88 110 132 154</p>	<p>切割长度 (mm) 66 88 110 132 154</p>
<p>KC-185</p> 	<p>KC-190</p> 
<p>切割长度 (mm) 66 88 110 132 154</p>	<p>切割长度 (mm) 66 88 110 132 154</p>

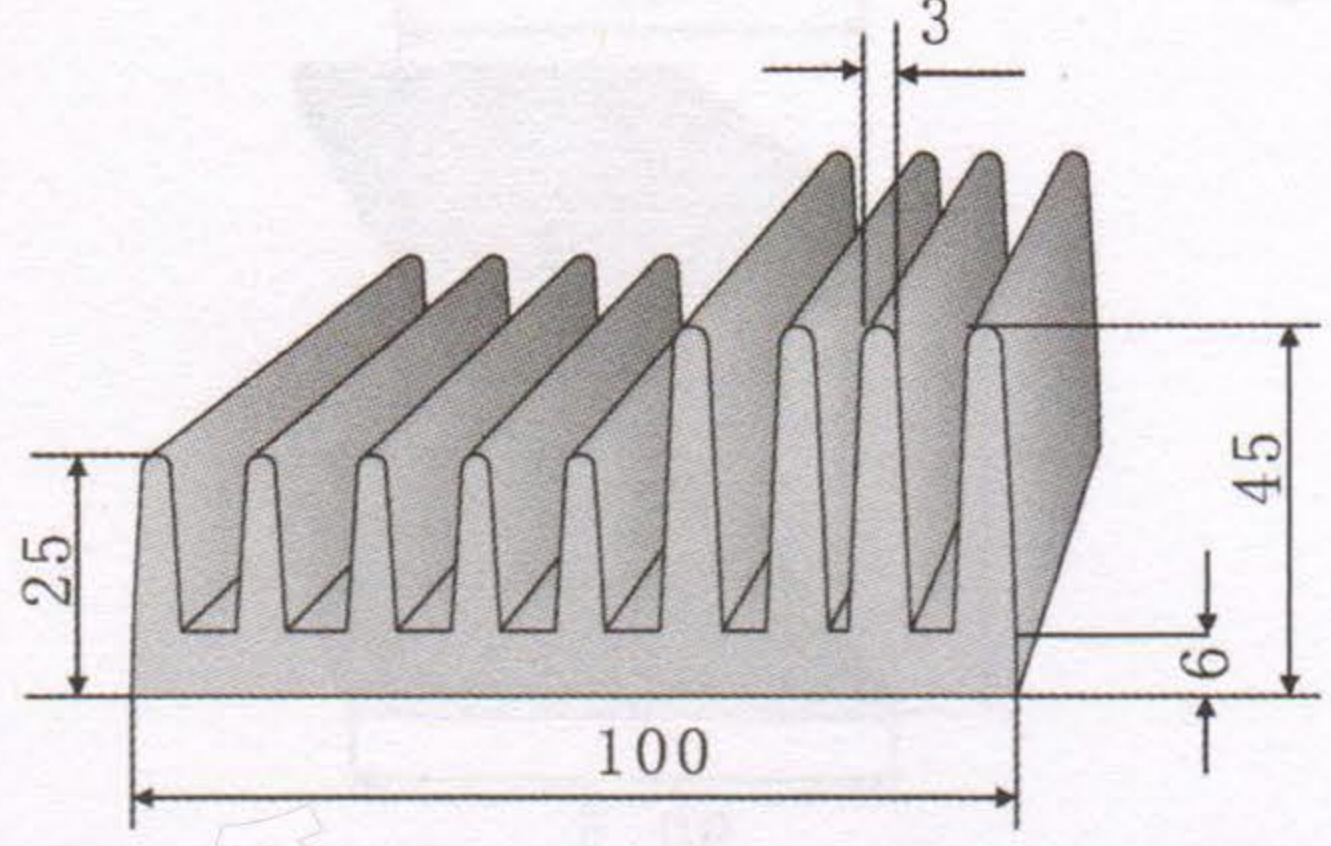
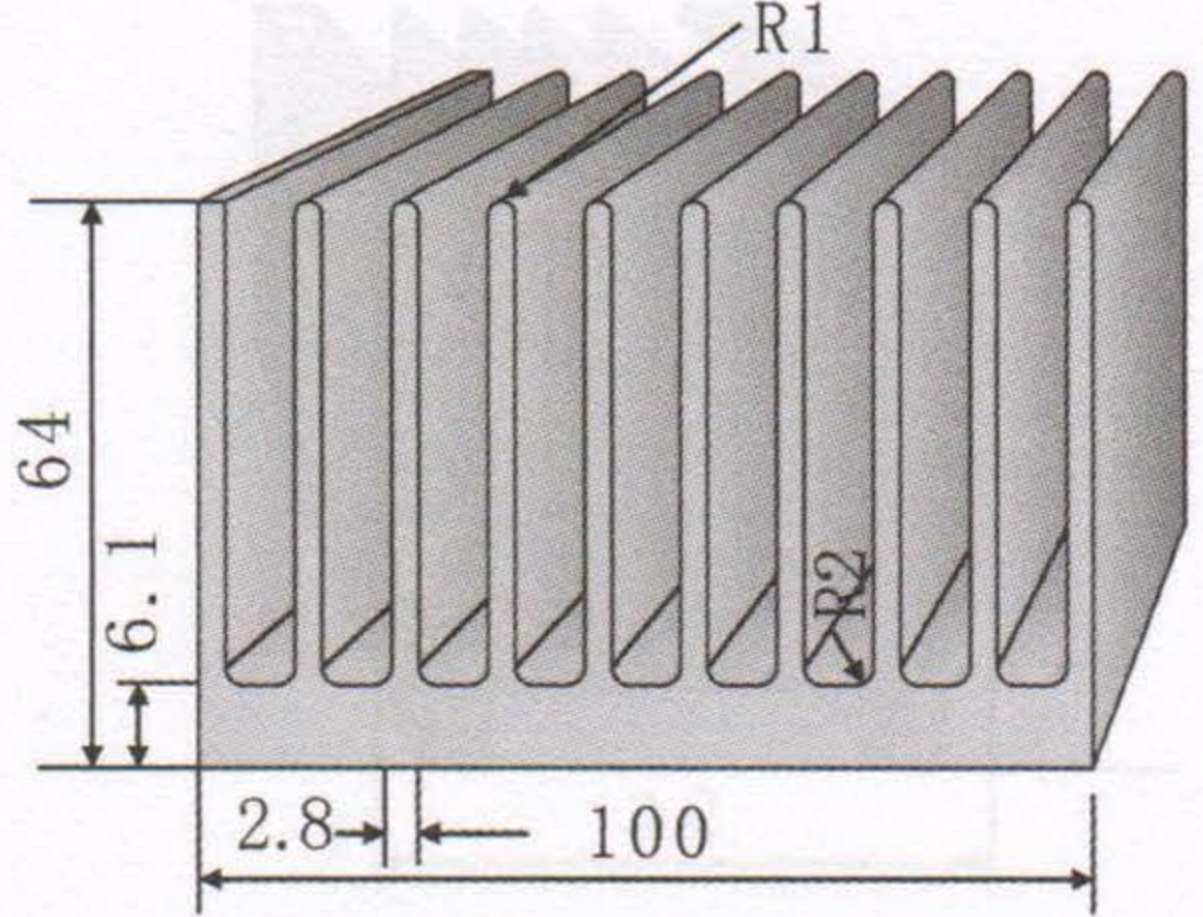
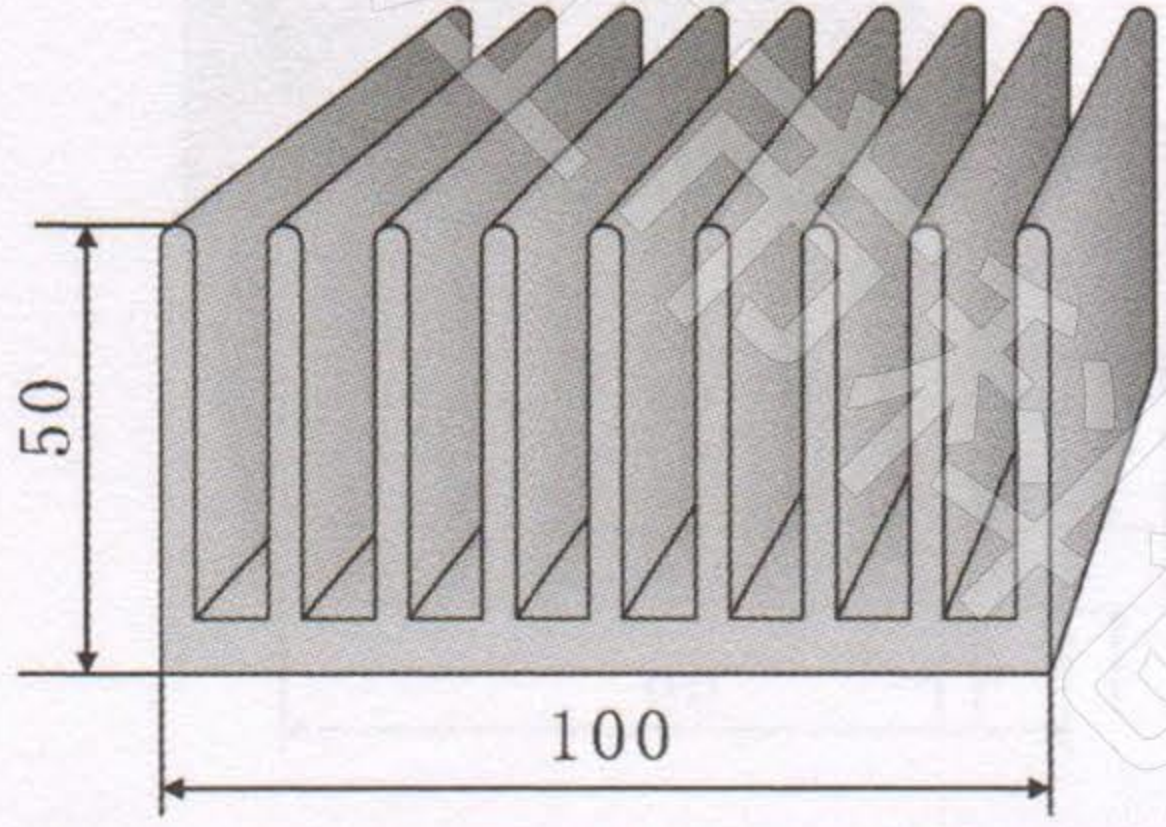
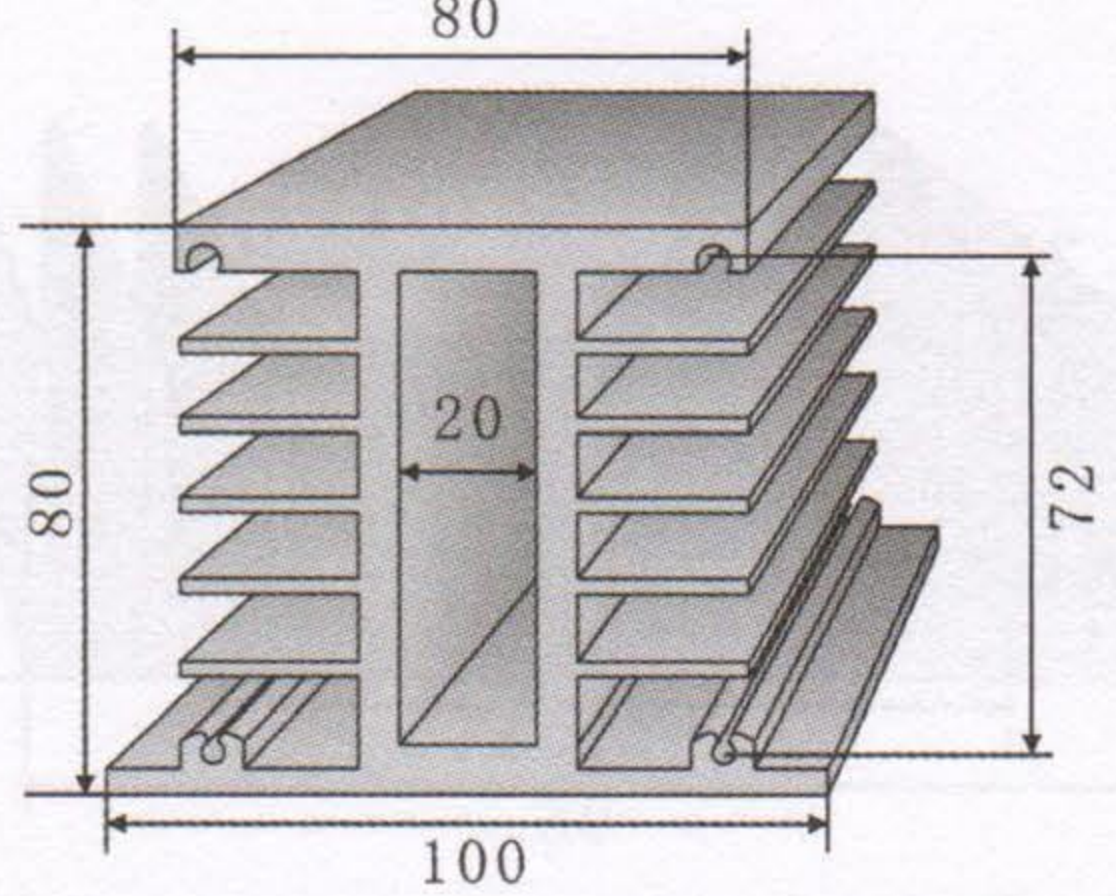
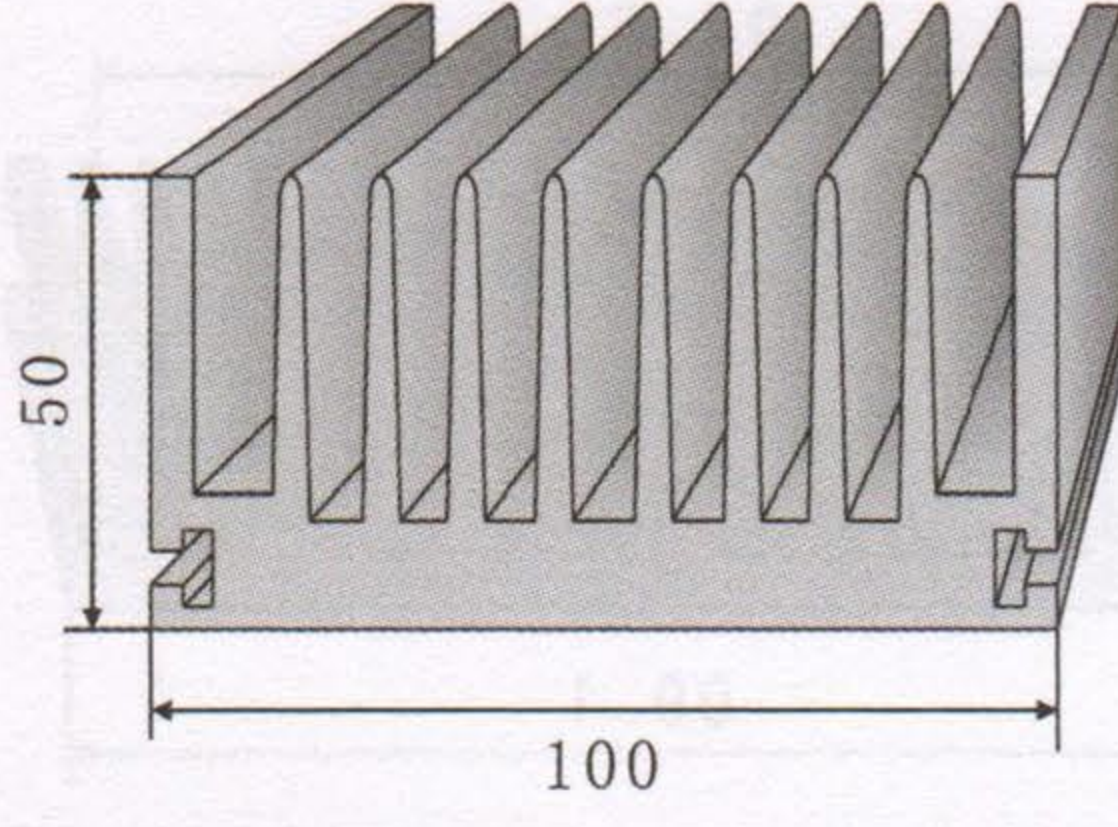
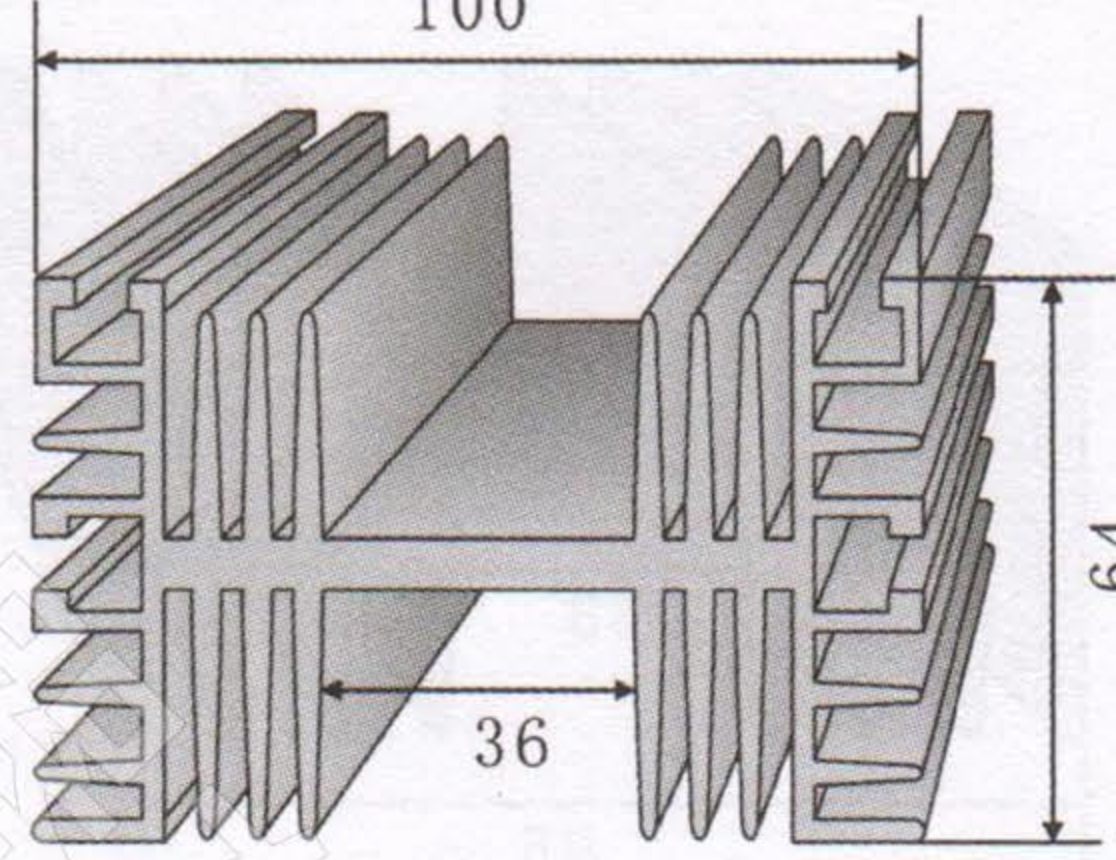
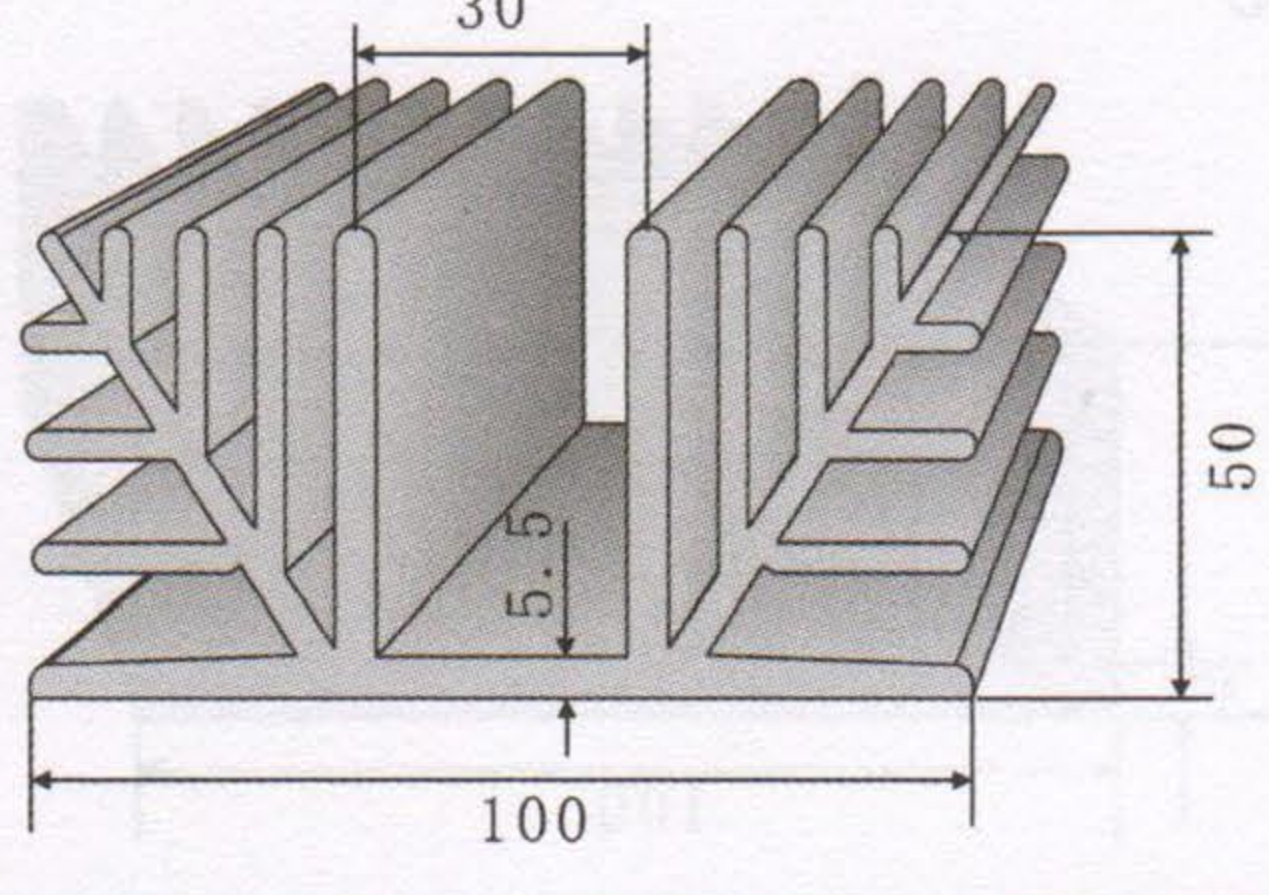
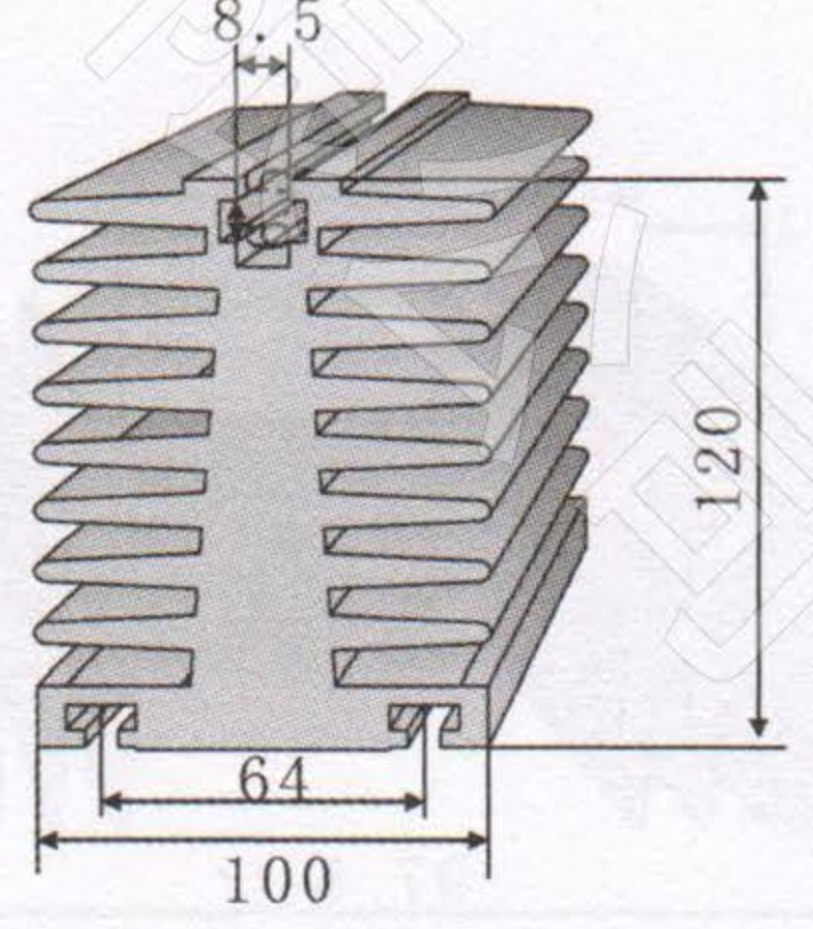
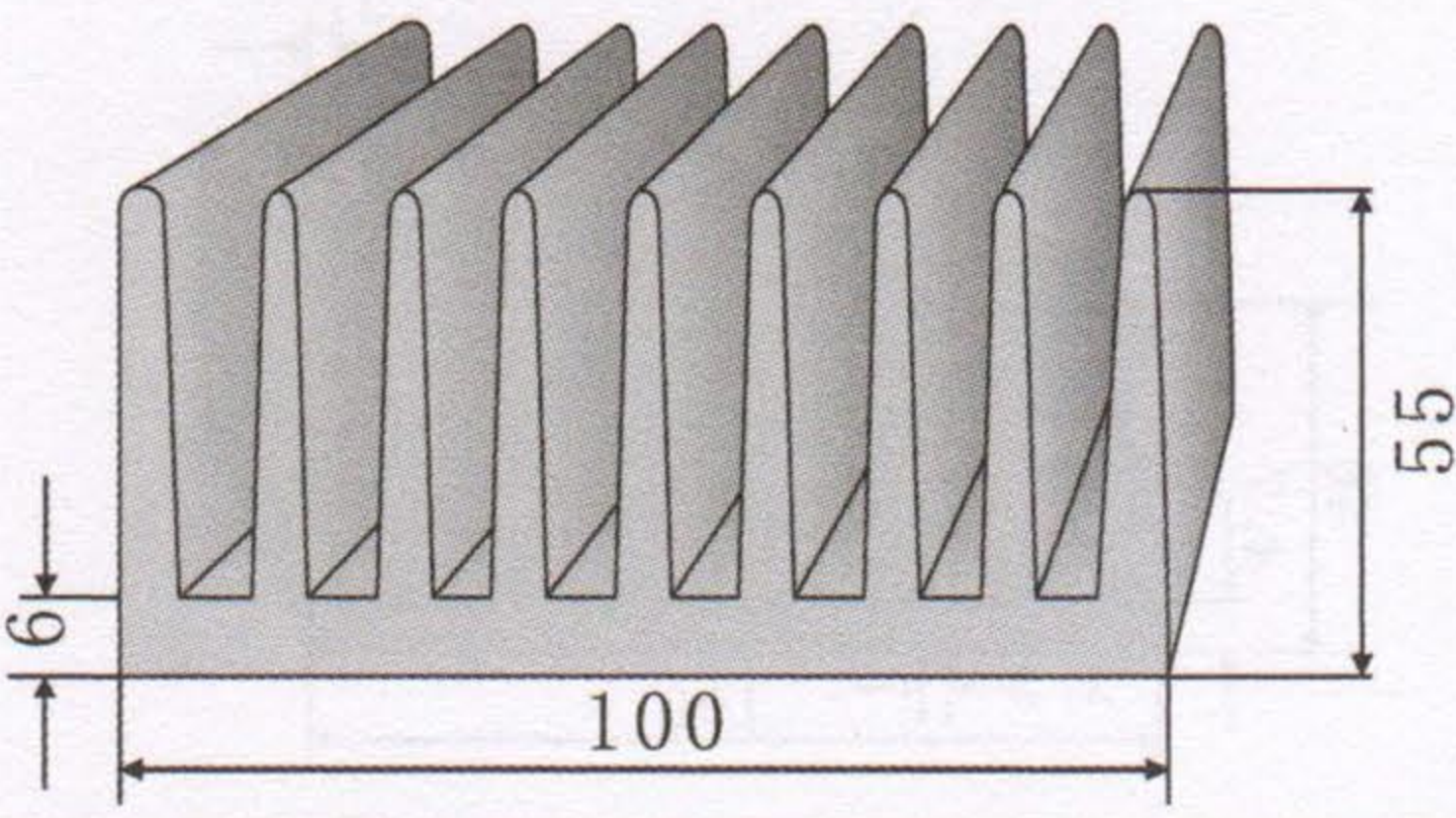
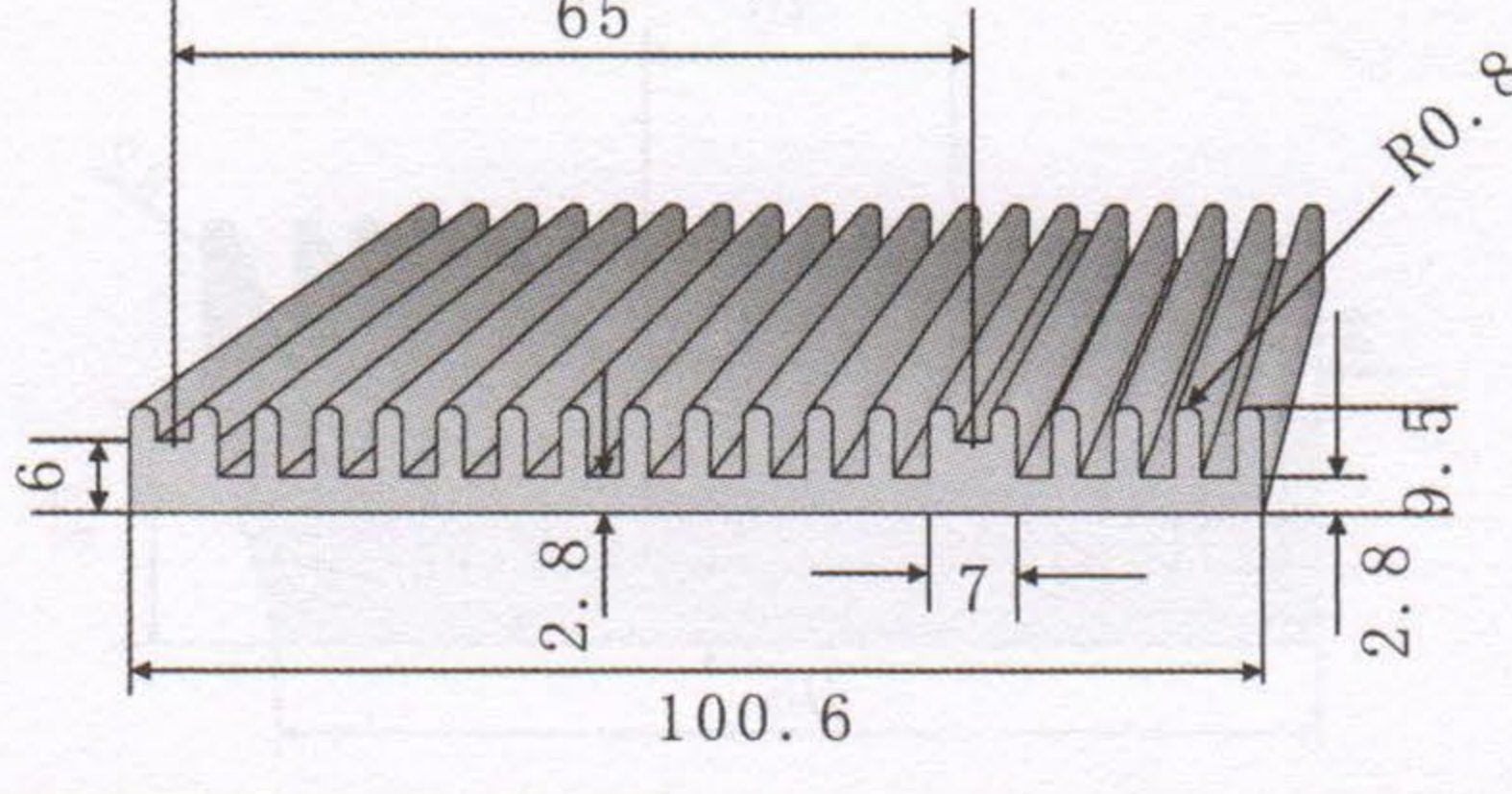
<p>KC-191</p> 	<p>KC-196</p> 
<p>切割长度 (mm) 66 88 110 132 154</p>	<p>切割长度 (mm) 66 88 110 132 154</p>
<p>KC-192</p> 	<p>KC-197</p> 
<p>切割长度 (mm) 66 88 110 132 154</p>	<p>切割长度 (mm) 66 88 110 132 154</p>
<p>KC-193</p> 	<p>KC-198</p> 
<p>切割长度 (mm) 66 88 110 132 154</p>	<p>切割长度 (mm) 66 88 110 132 154</p>
<p>KC-194</p> 	<p>KC-199</p> 
<p>切割长度 (mm) 66 88 110 132 154</p>	<p>切割长度 (mm) 66 88 110 132 154</p>
<p>KC-195</p> 	<p>KC-200</p> 
<p>切割长度 (mm) 66 88 110 132 154</p>	<p>切割长度 (mm) 66 88 110 132 154</p>

<p>KC-201</p>	<p>KC-206</p>
<p>切割长度 (mm) 66 88 110 132 154</p>	<p>切割长度 (mm) 66 88 110 132 154</p>
<p>KC-202</p>	<p>KC-207</p>
<p>切割长度 (mm) 66 88 110 132 154</p>	<p>切割长度 (mm) 66 88 110 132 154</p>
<p>KC-203</p>	<p>KC-208</p>
<p>切割长度 (mm) 66 88 110 132 154</p>	<p>切割长度 (mm) 66 88 110 132 154</p>
<p>KC-204</p>	<p>KC-209</p>
<p>切割长度 (mm) 66 88 110 132 154</p>	<p>切割长度 (mm) 66 88 110 132 154</p>
<p>KC-205</p>	<p>KC-210</p>
<p>切割长度 (mm) 66 88 110 132 154</p>	<p>切割长度 (mm) 66 88 110 132 154</p>

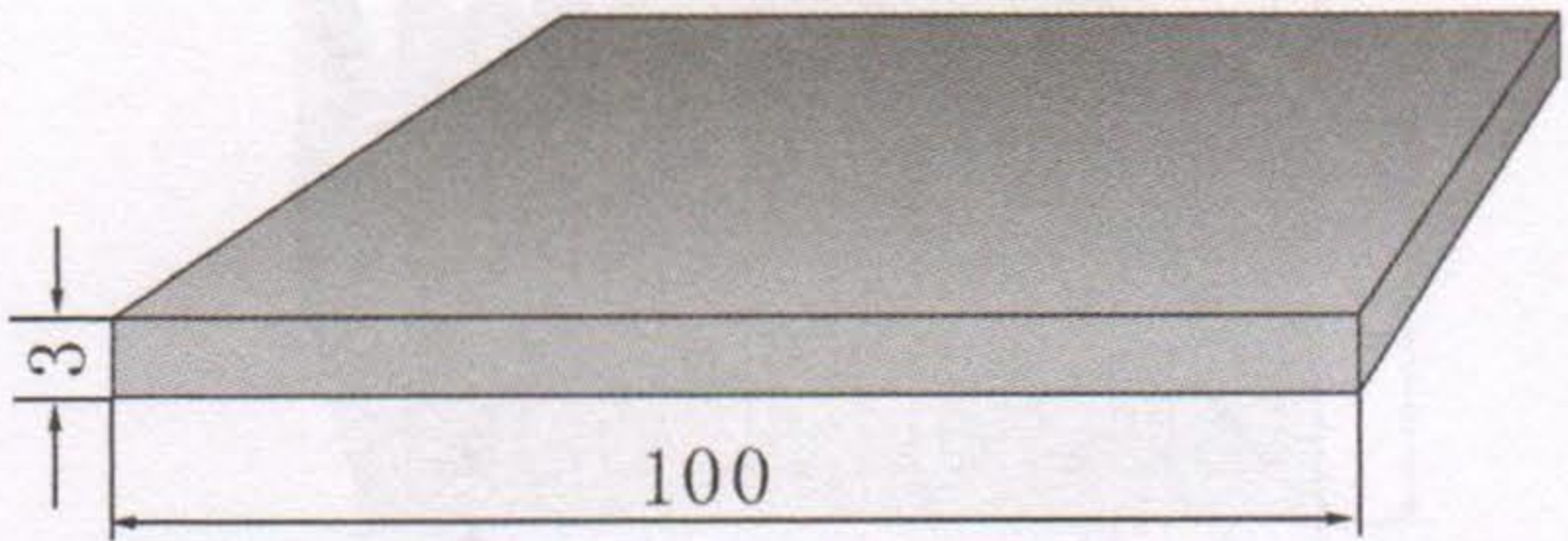
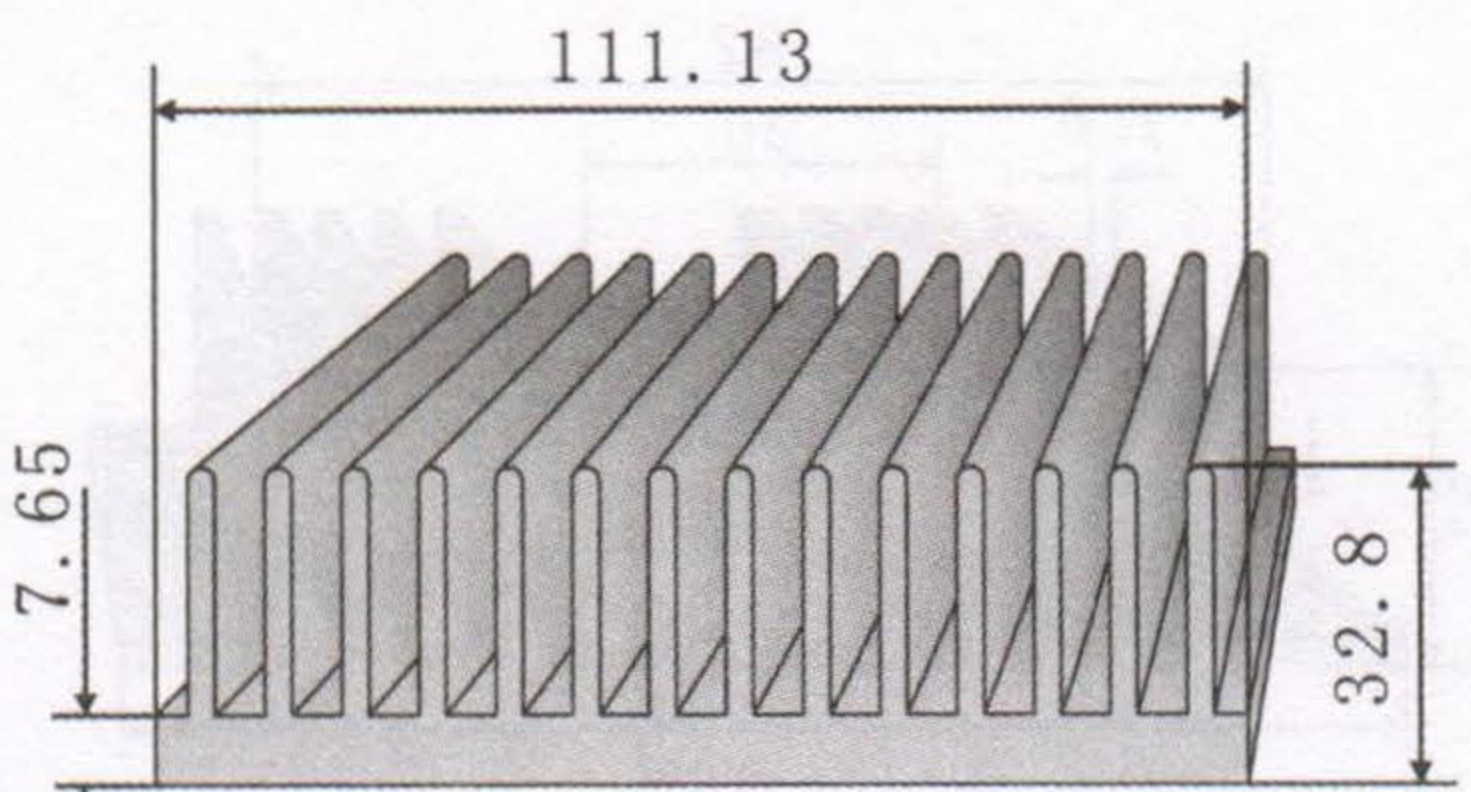
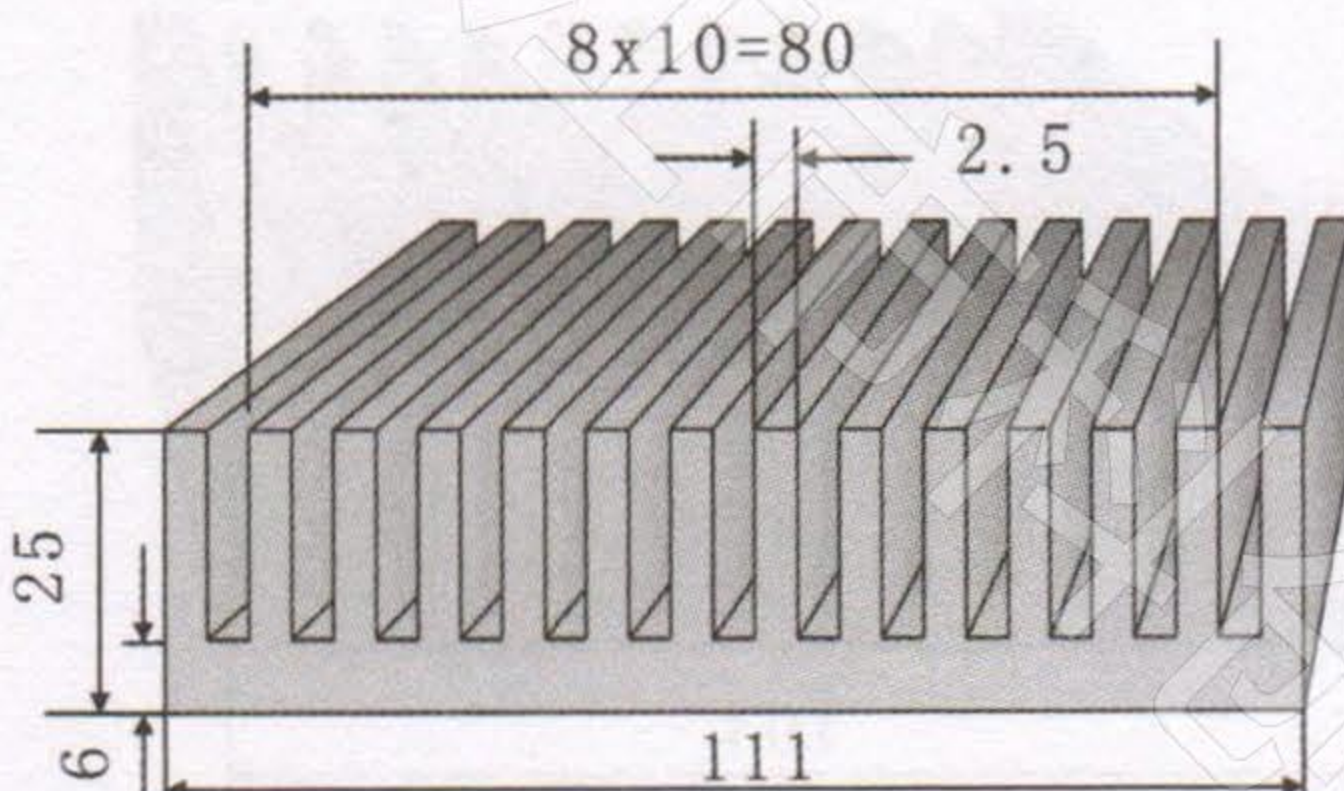
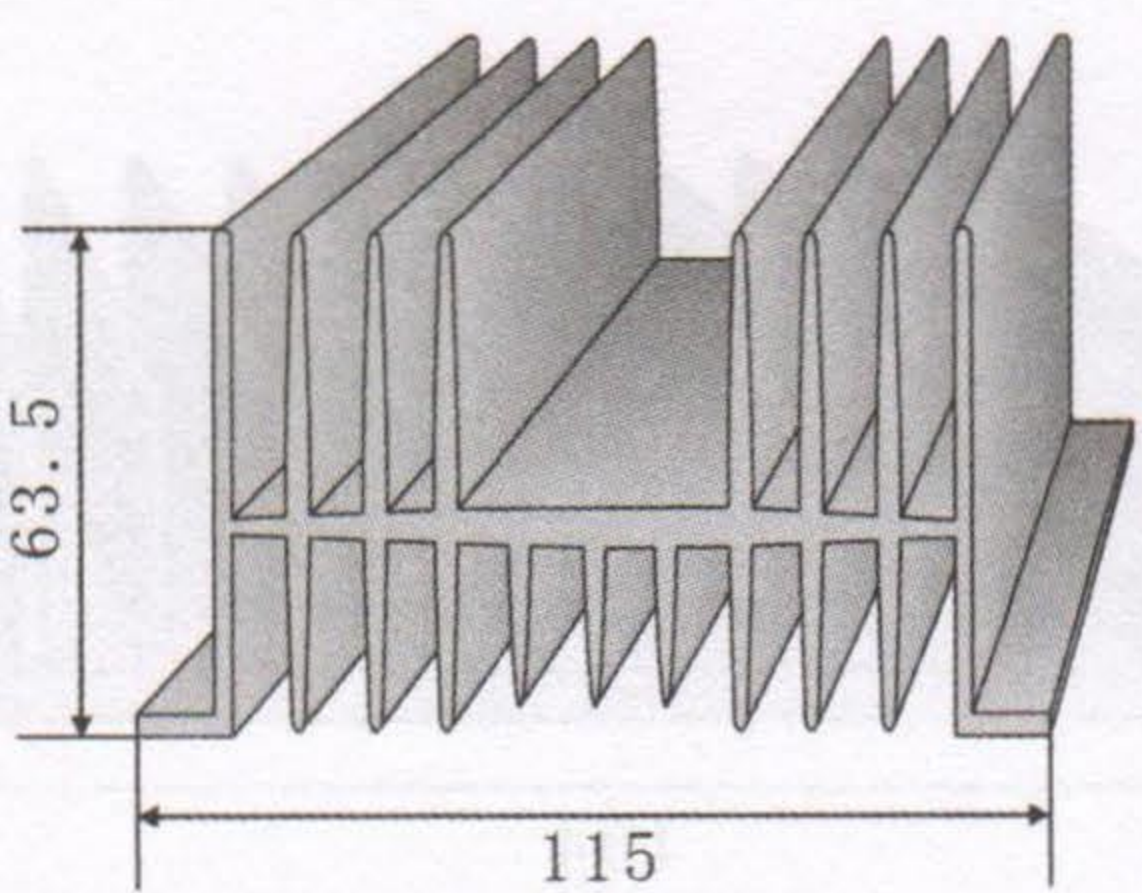
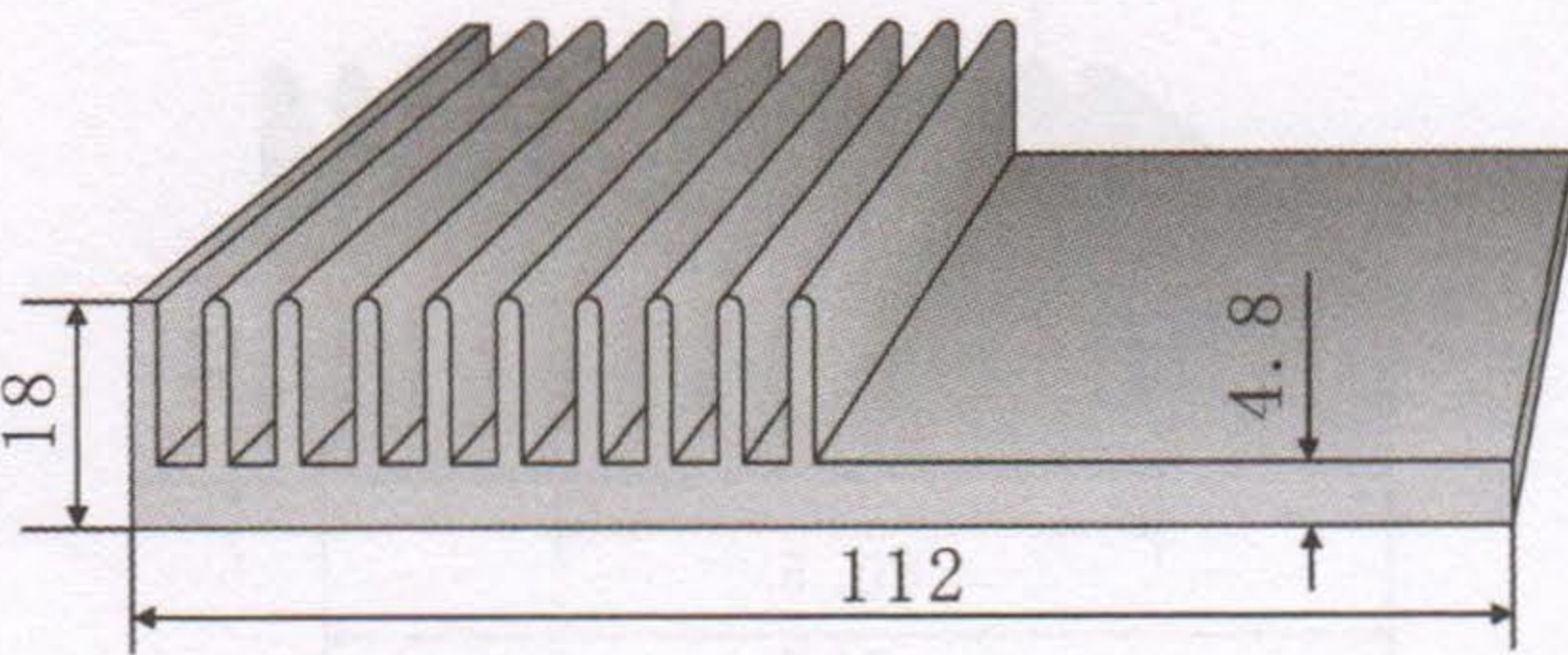
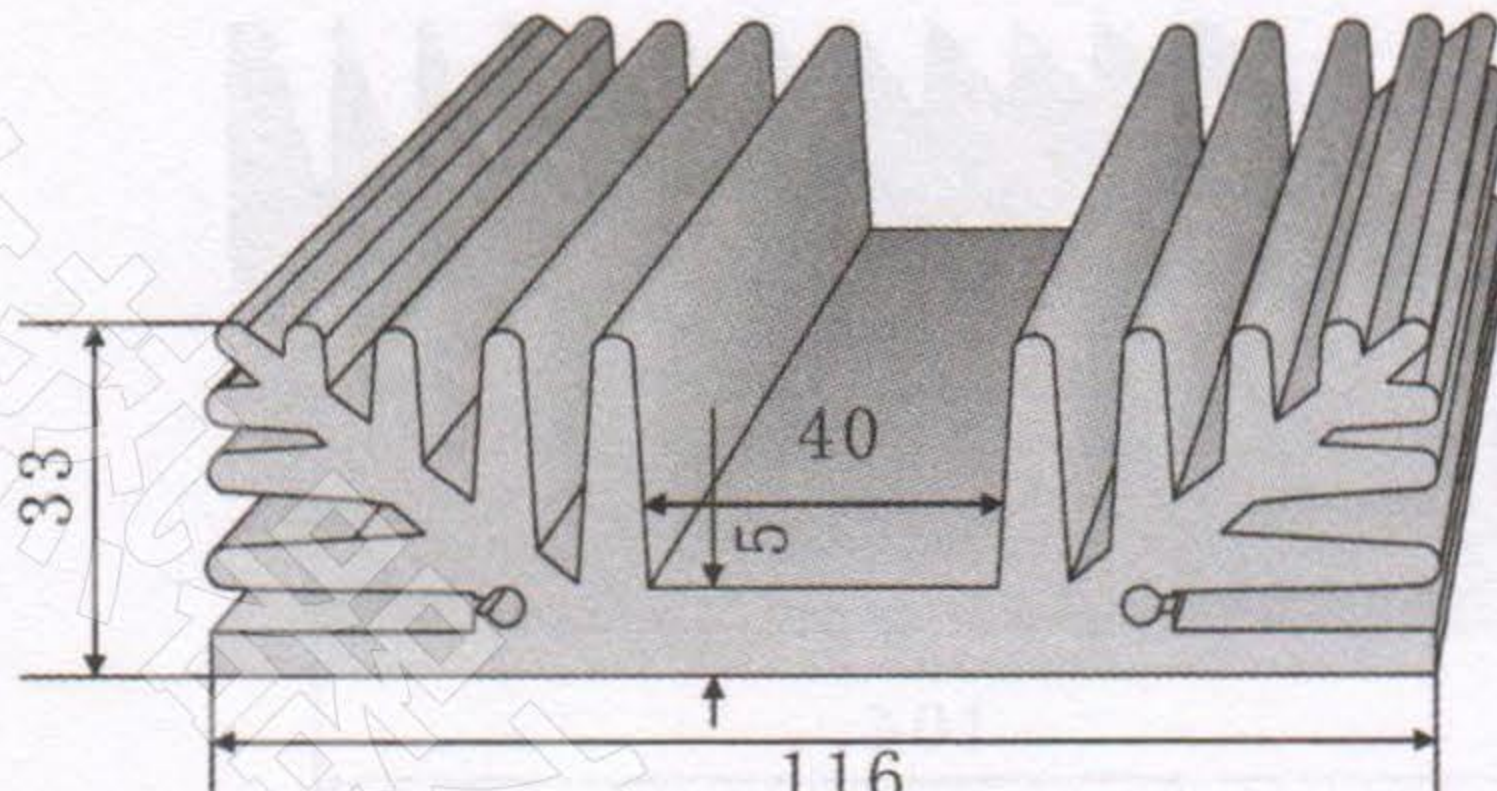
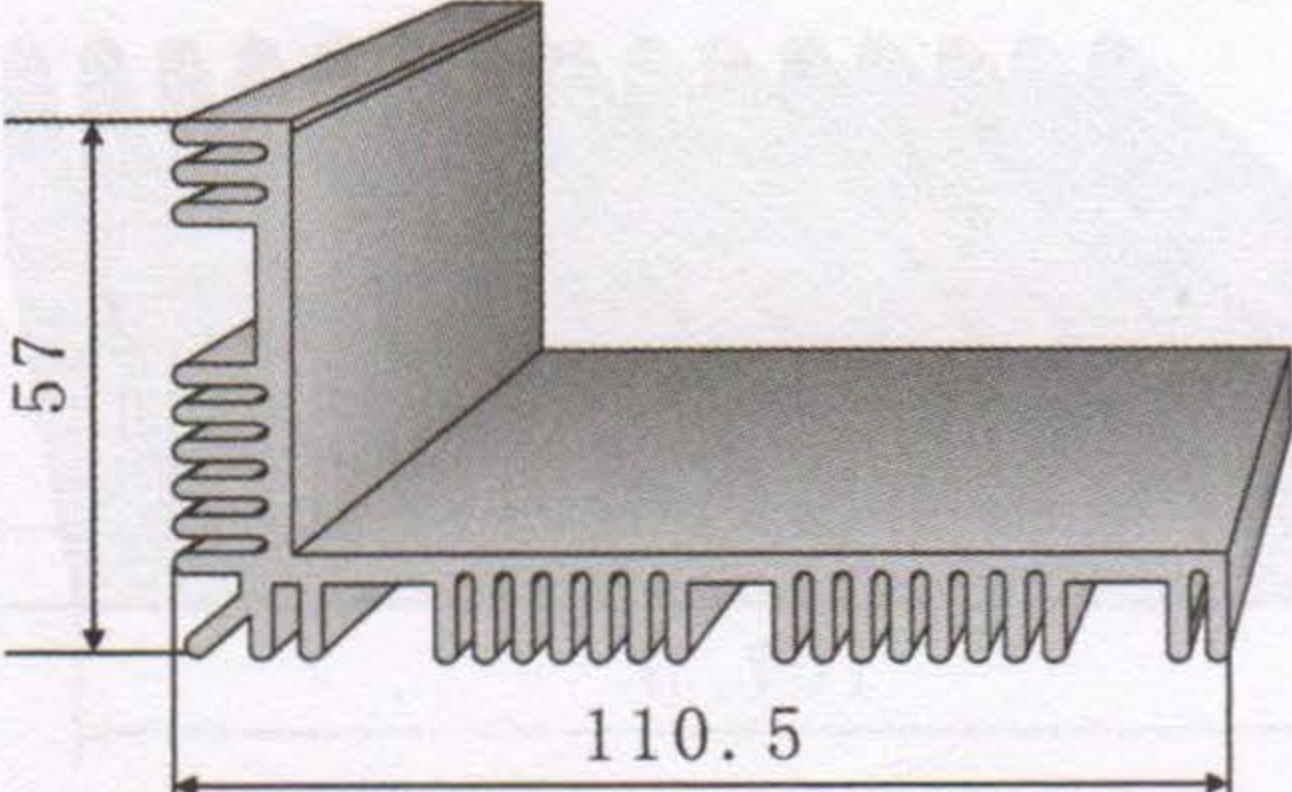
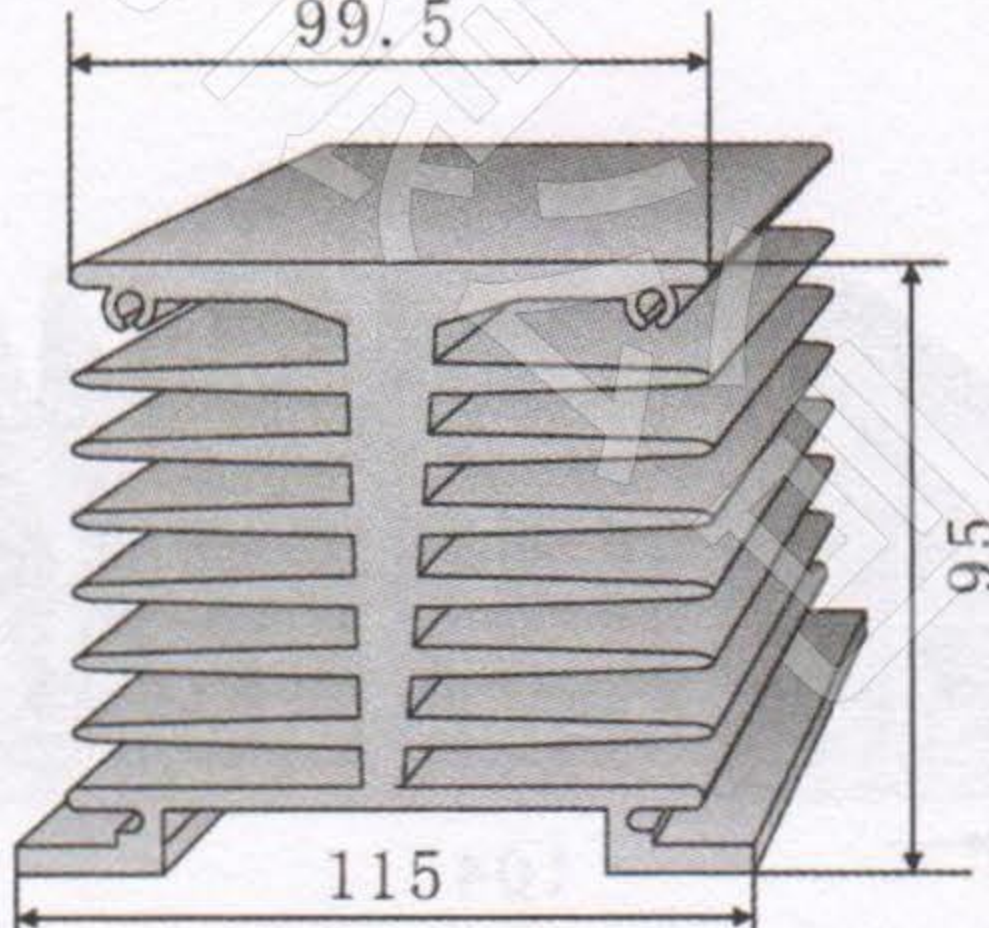
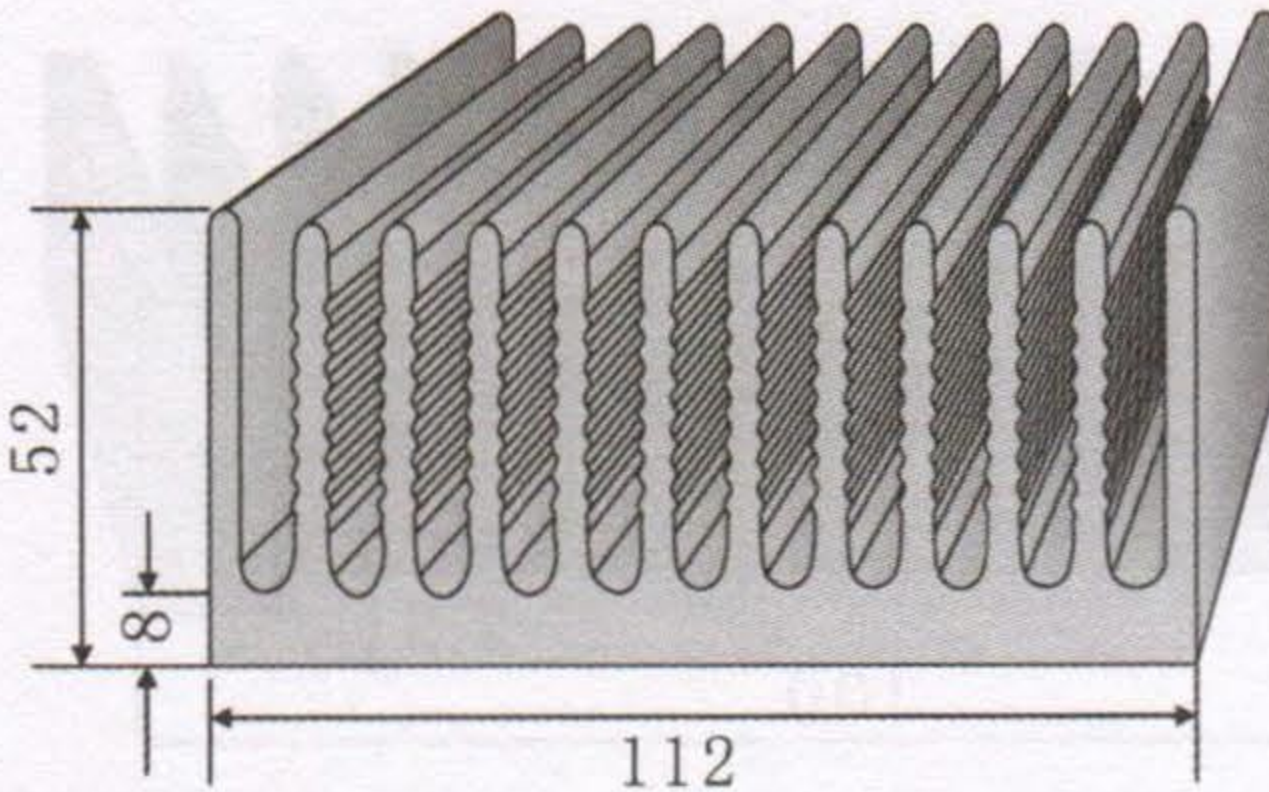
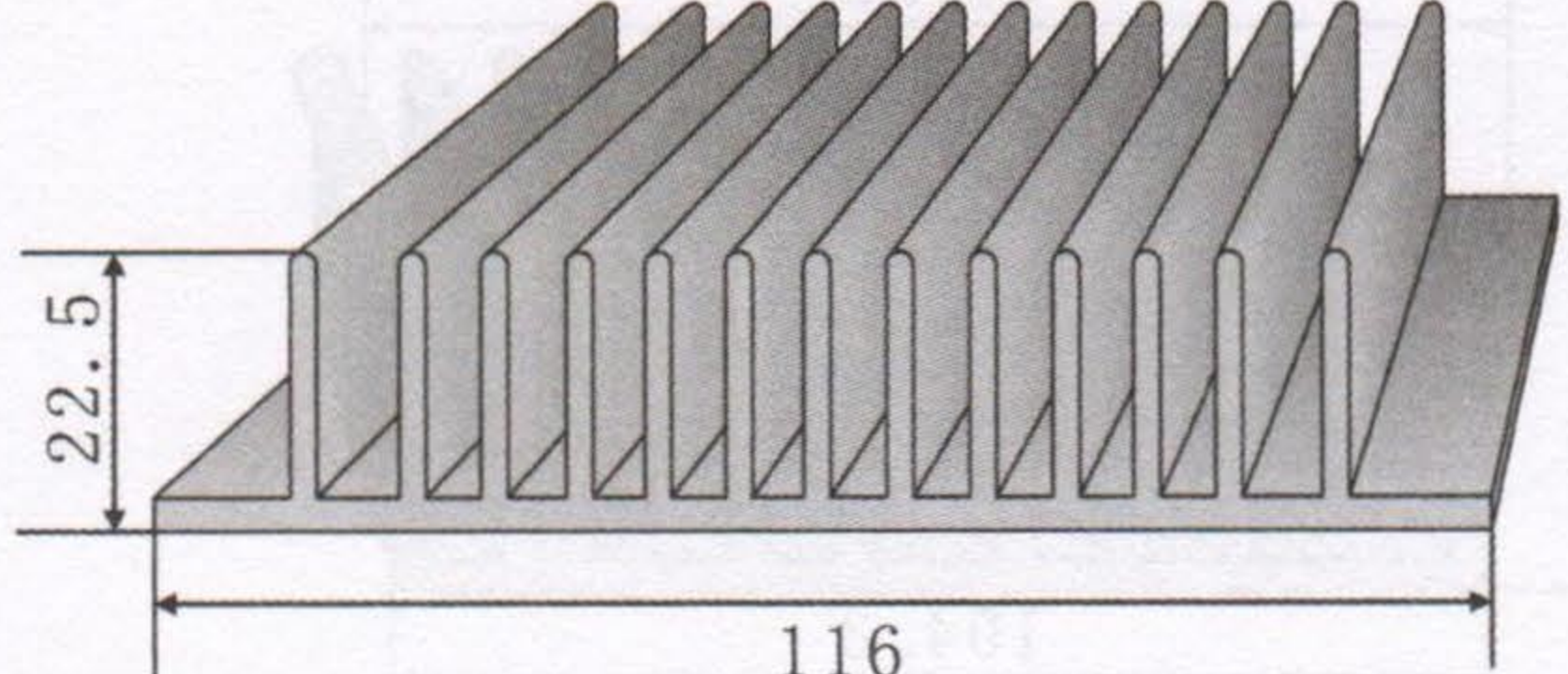
<p>KC-211</p> 	<p>KC-216</p> 
<p>切割长度 (mm) 66 88 110 132 154</p>	<p>切割长度 (mm) 66 88 110 132 154</p>
<p>KC-212</p> 	<p>KC-217</p> 
<p>切割长度 (mm) 66 88 110 132 154</p>	<p>切割长度 (mm) 66 88 110 132 154</p>
<p>KC-213</p> 	<p>KC-218</p> 
<p>切割长度 (mm) 66 88 110 132 154</p>	<p>切割长度 (mm) 66 88 110 132 154</p>
<p>KC-214</p> 	<p>KC-219</p> 
<p>切割长度 (mm) 66 88 110 132 154</p>	<p>切割长度 (mm) 66 88 110 132 154</p>
<p>KC-215</p> 	<p>KC-220</p> 
<p>切割长度 (mm) 66 88 110 132 154</p>	<p>切割长度 (mm) 66 88 110 132 154</p>

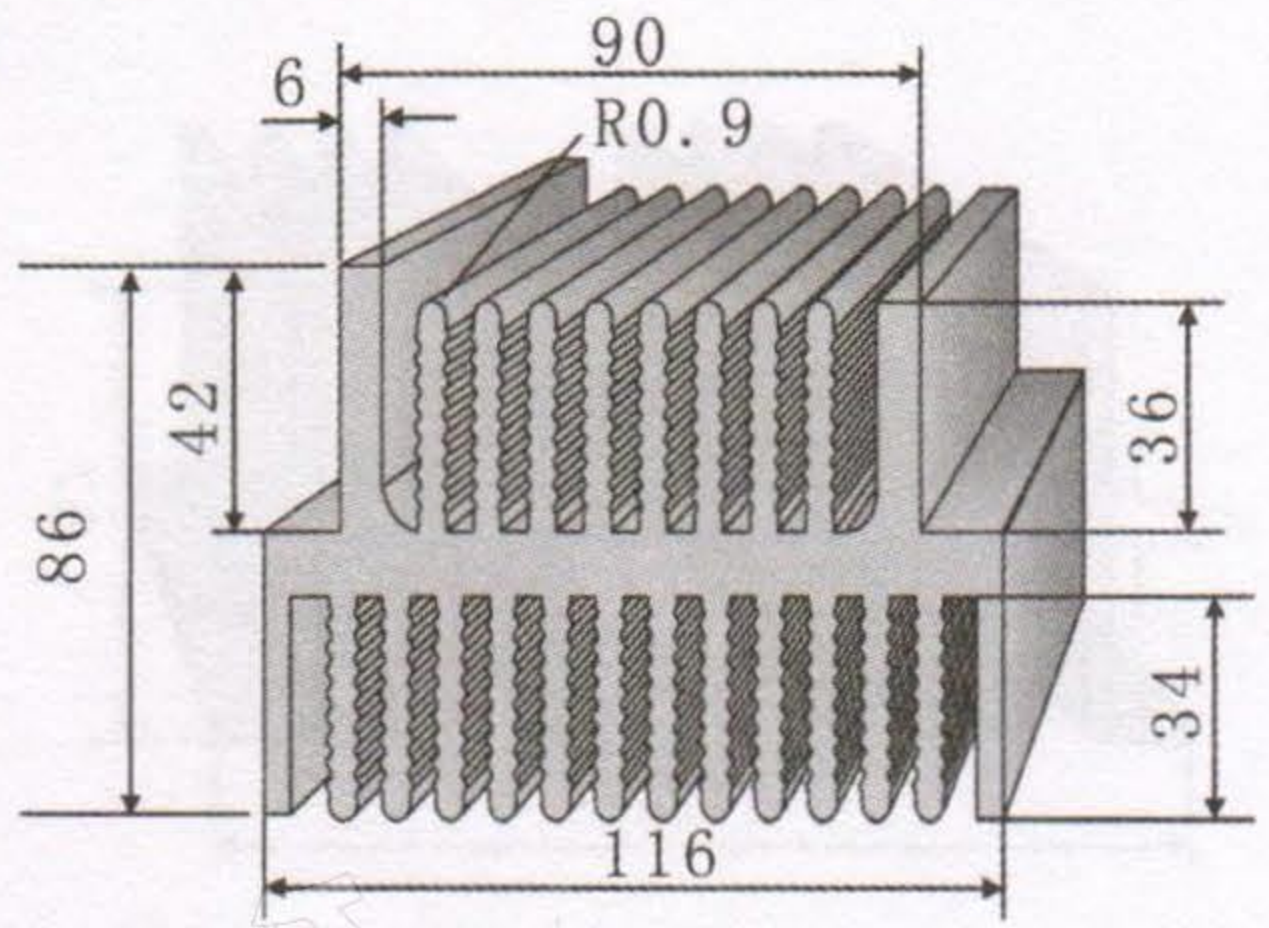
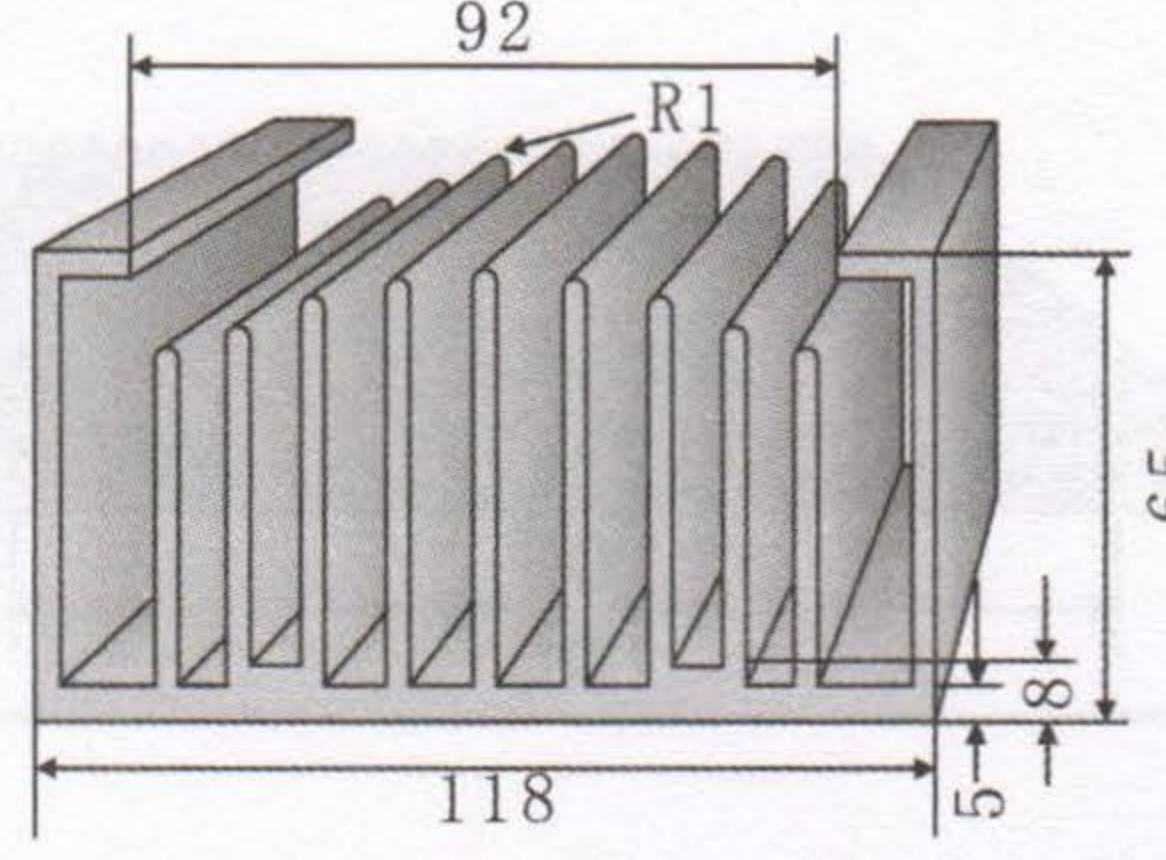
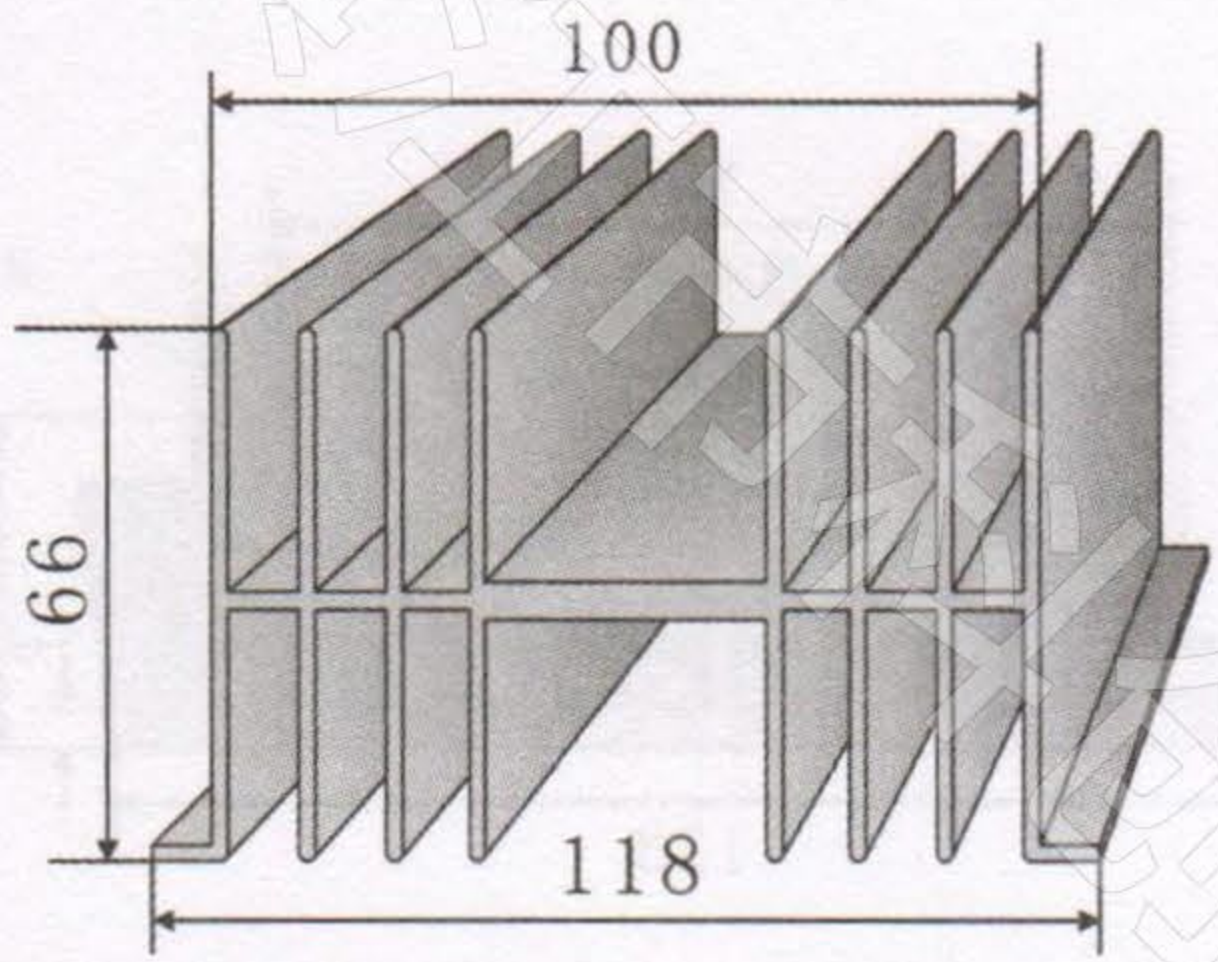
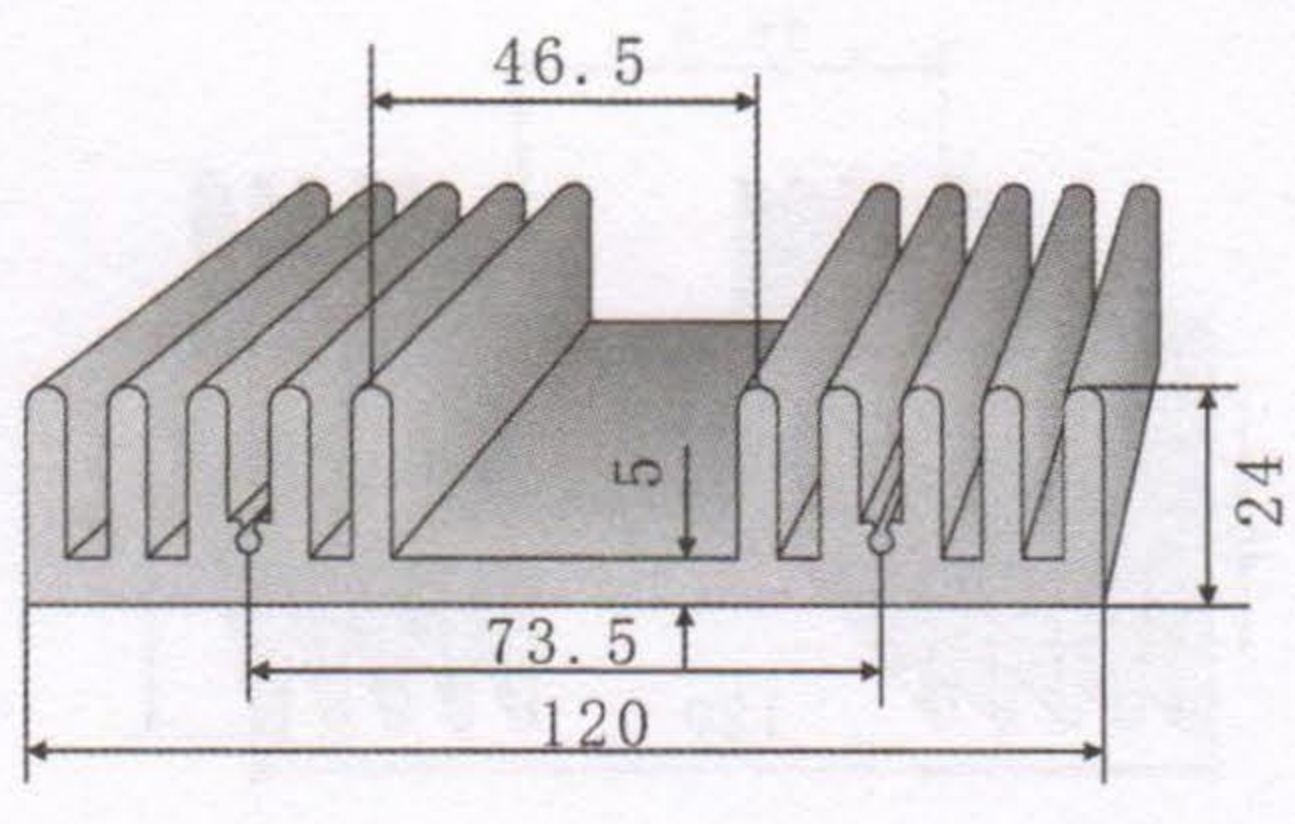
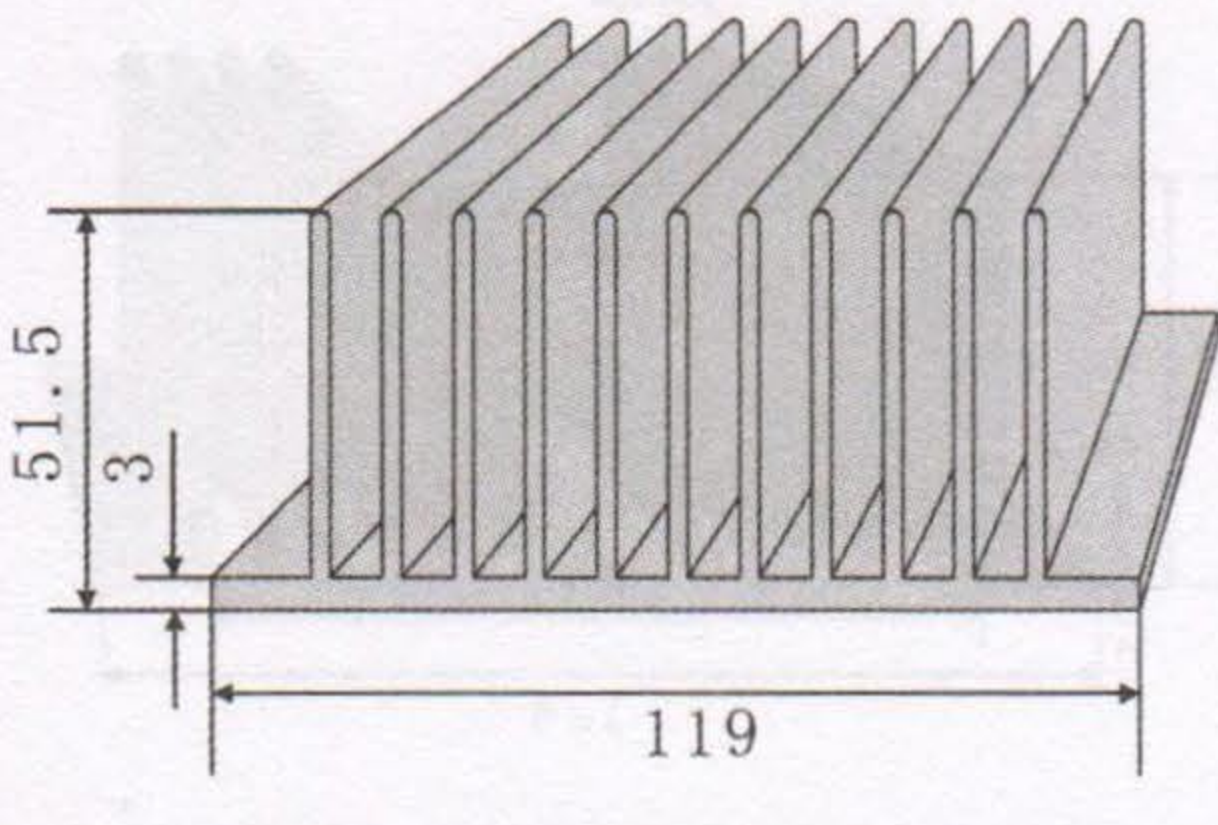
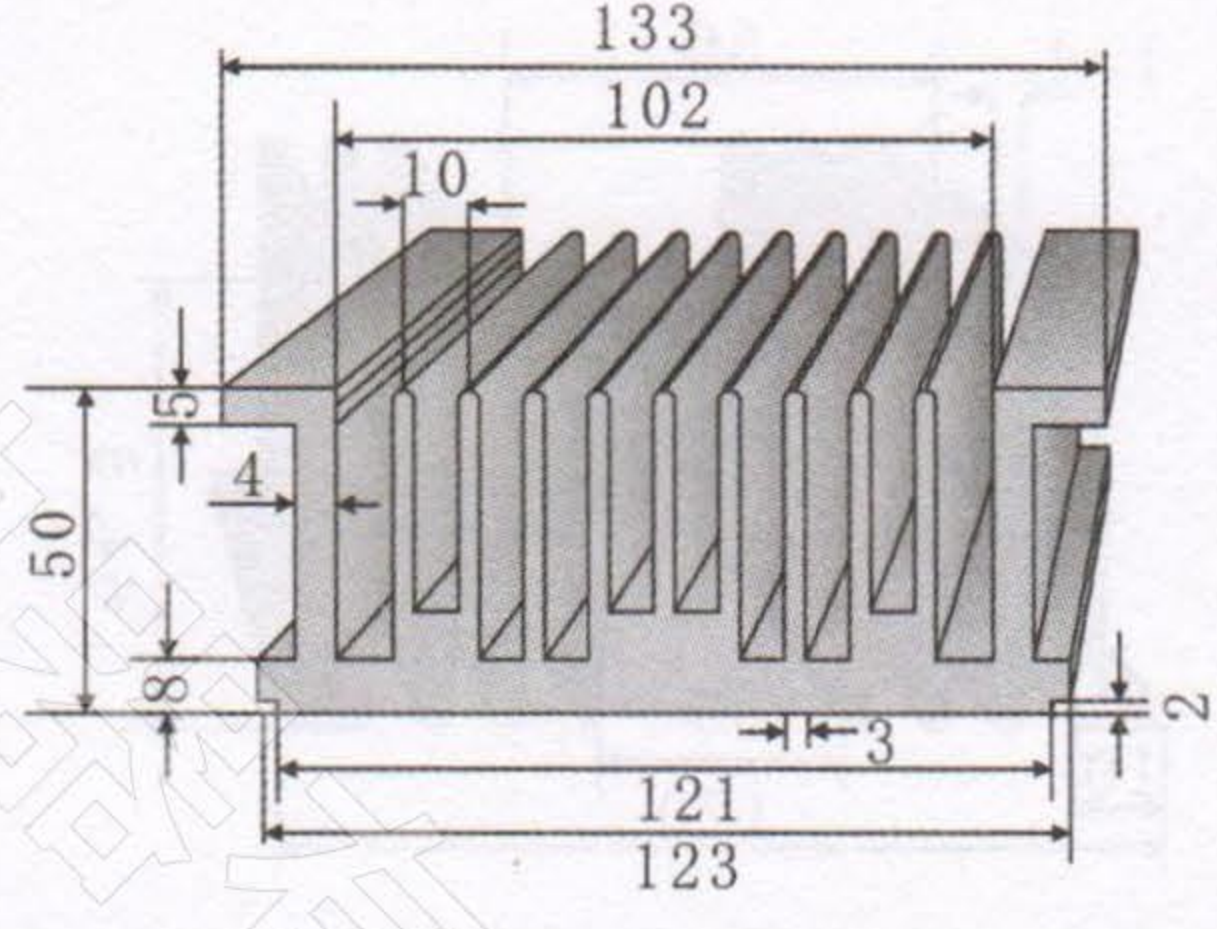
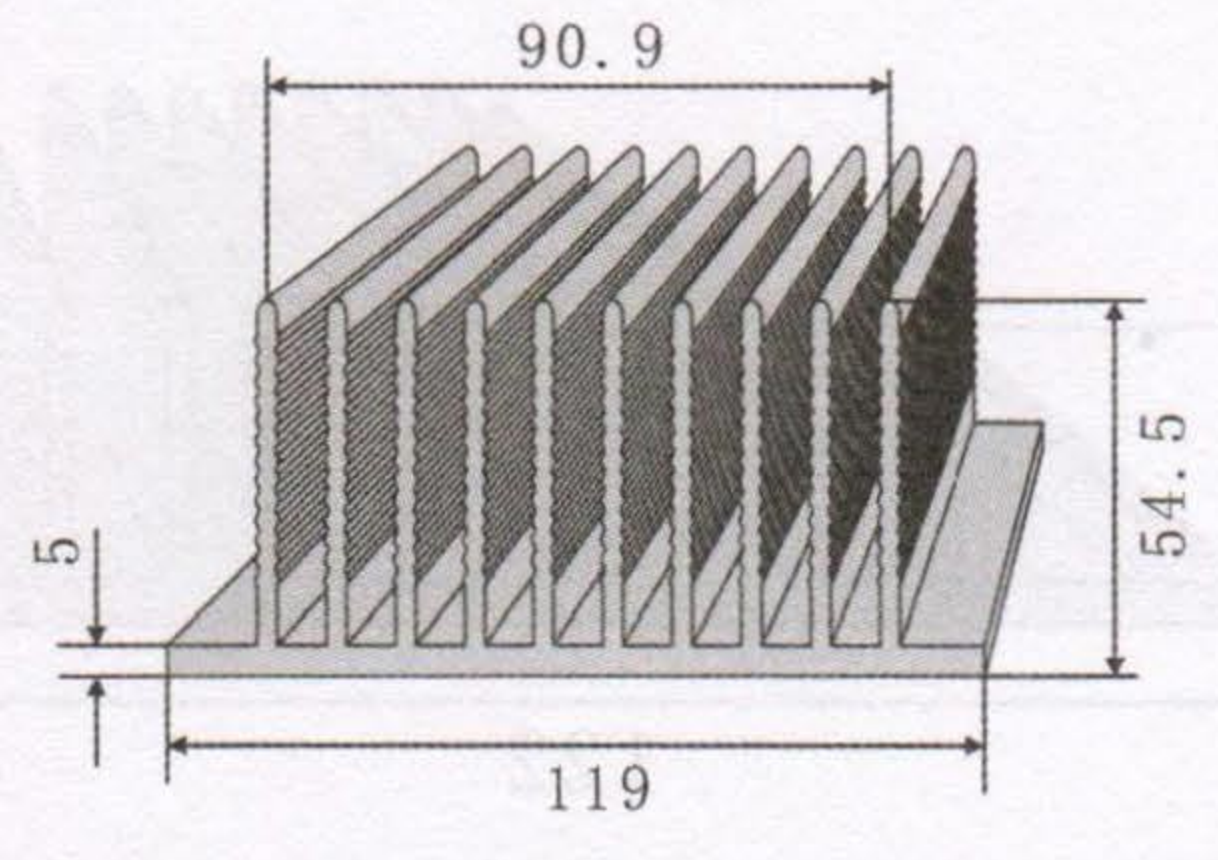
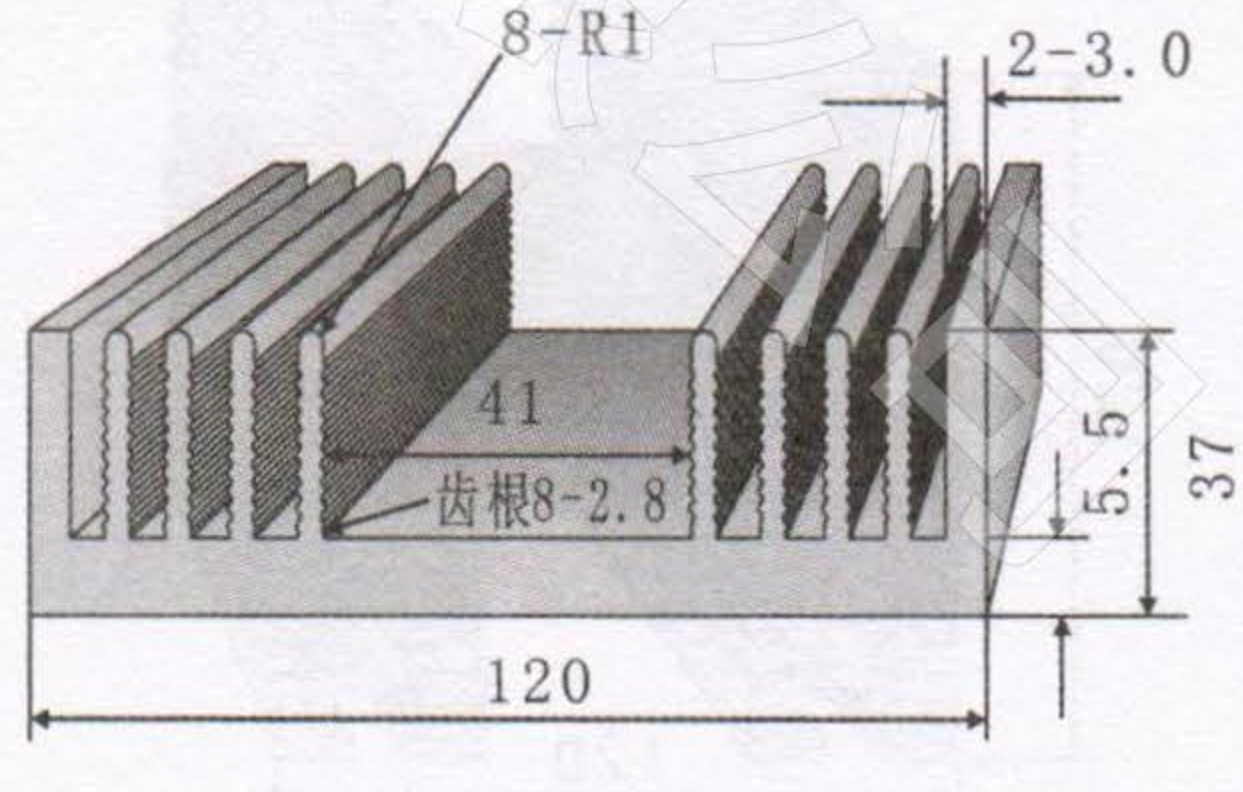
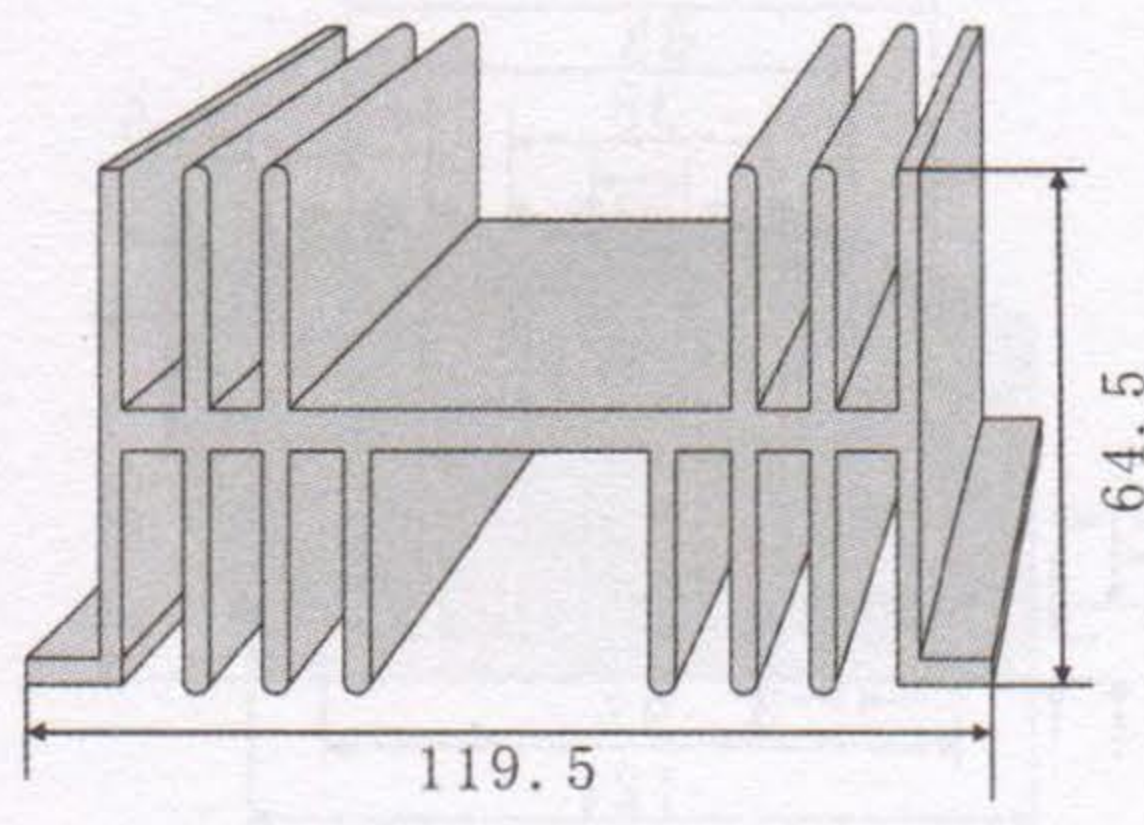
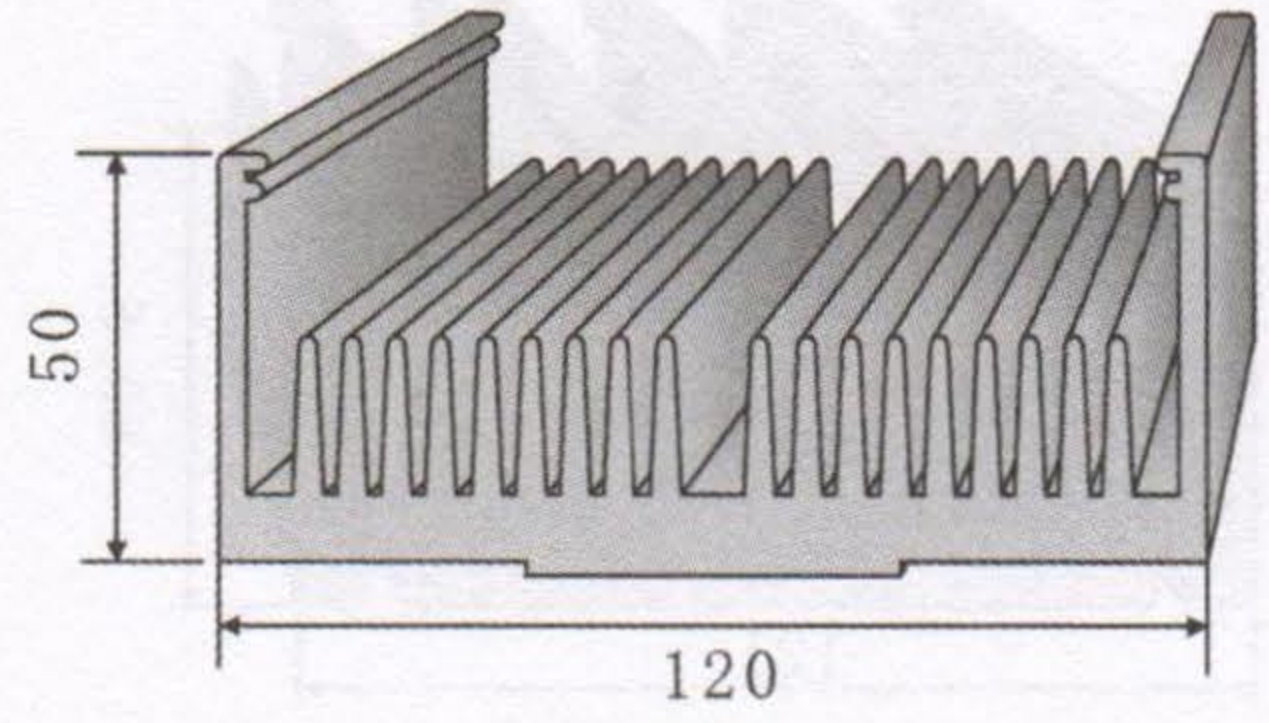
<p>KC-221</p> 	<p>KC-226</p> 
<p>切割长度 (mm) 88 110 132 154 176</p>	<p>切割长度 (mm) 88 110 132 154 176</p>
<p>KC-222</p> 	<p>KC-227</p> 
<p>切割长度 (mm) 88 110 132 154 176</p>	<p>切割长度 (mm) 88 110 132 154 176</p>
<p>KC-223</p> 	<p>KC-228</p> 
<p>切割长度 (mm) 88 110 132 154 176</p>	<p>切割长度 (mm) 88 110 132 154 176</p>
<p>KC-224</p> 	<p>KC-229</p> 
<p>切割长度 (mm) 88 110 132 154 176</p>	<p>切割长度 (mm) 88 110 132 154 176</p>
<p>KC-225</p> 	<p>KC-230</p> 
<p>切割长度 (mm) 88 110 132 154 176</p>	<p>切割长度 (mm) 88 110 132 154 176</p>

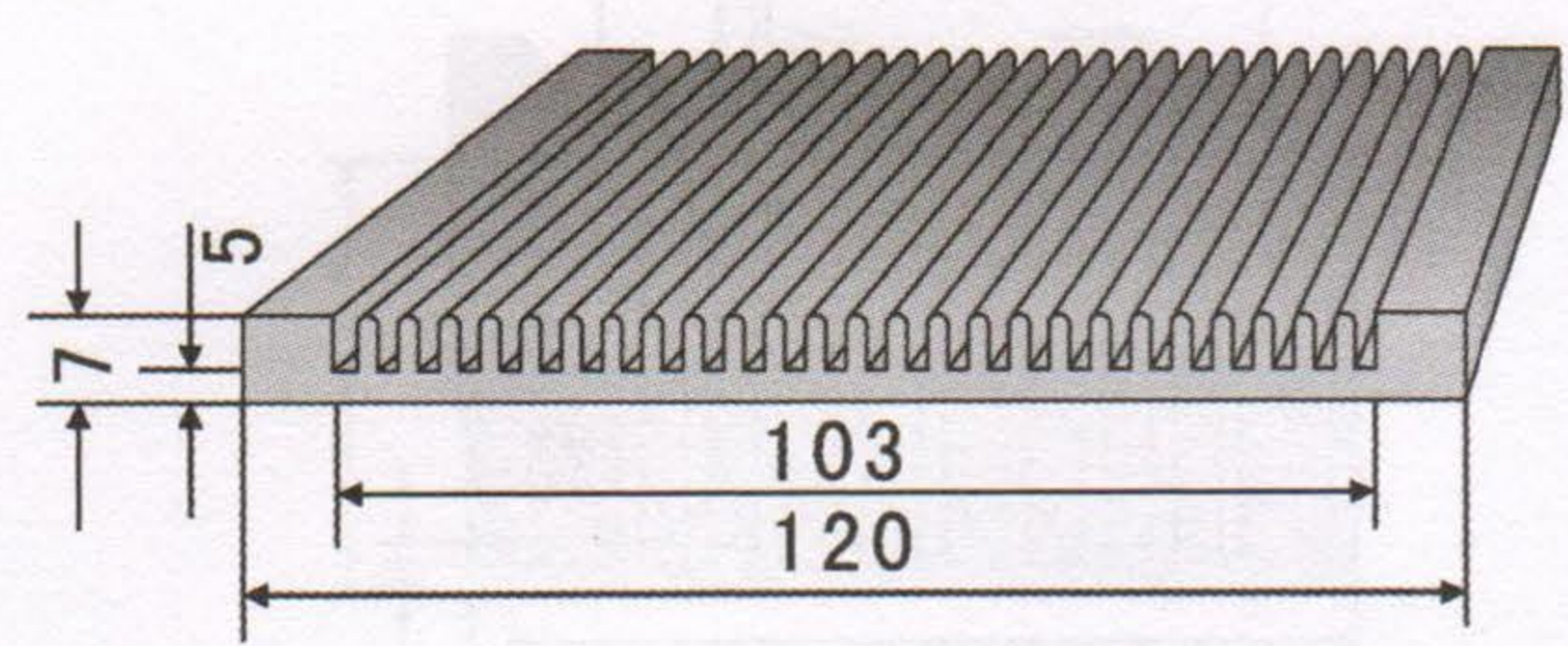
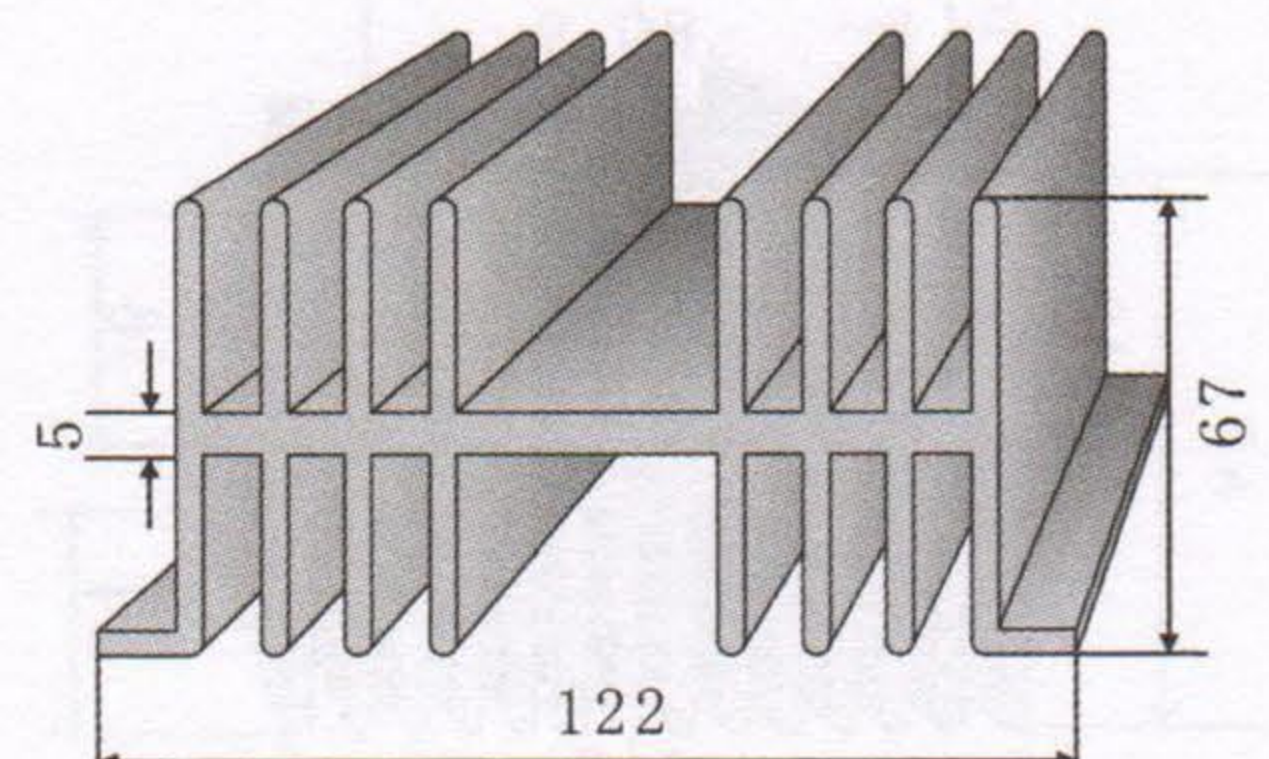
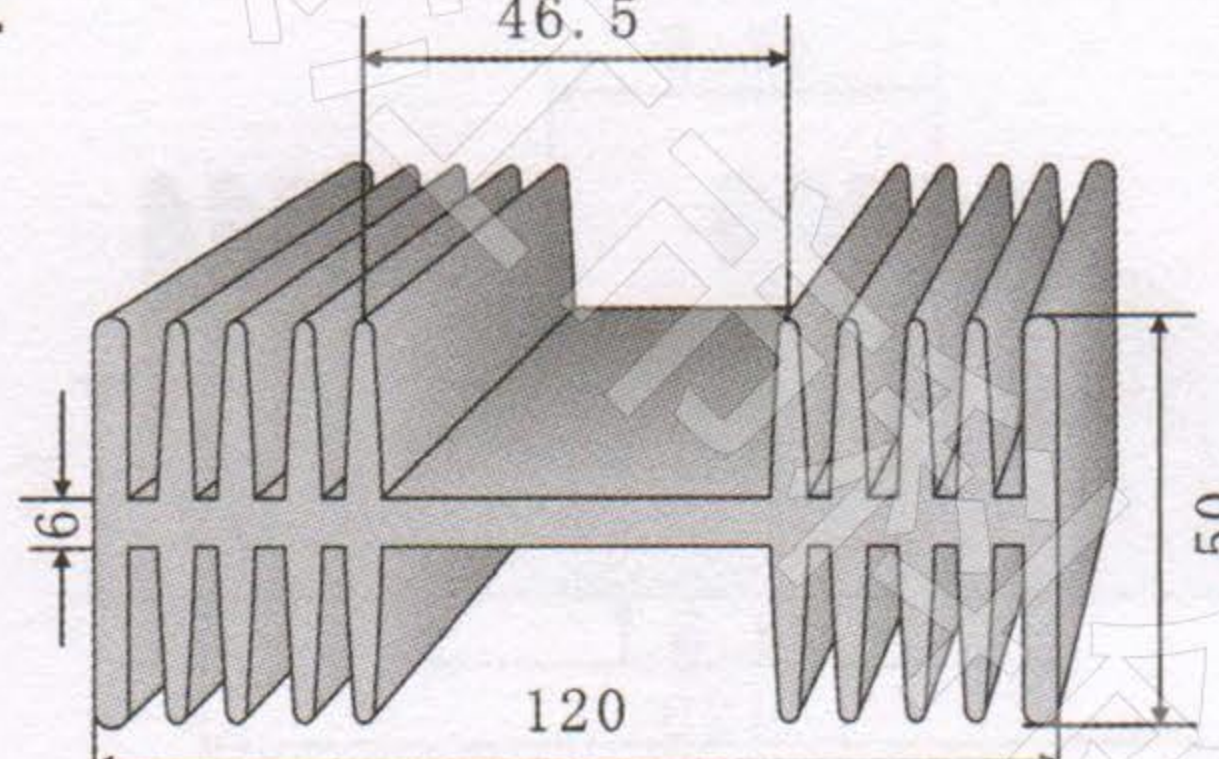
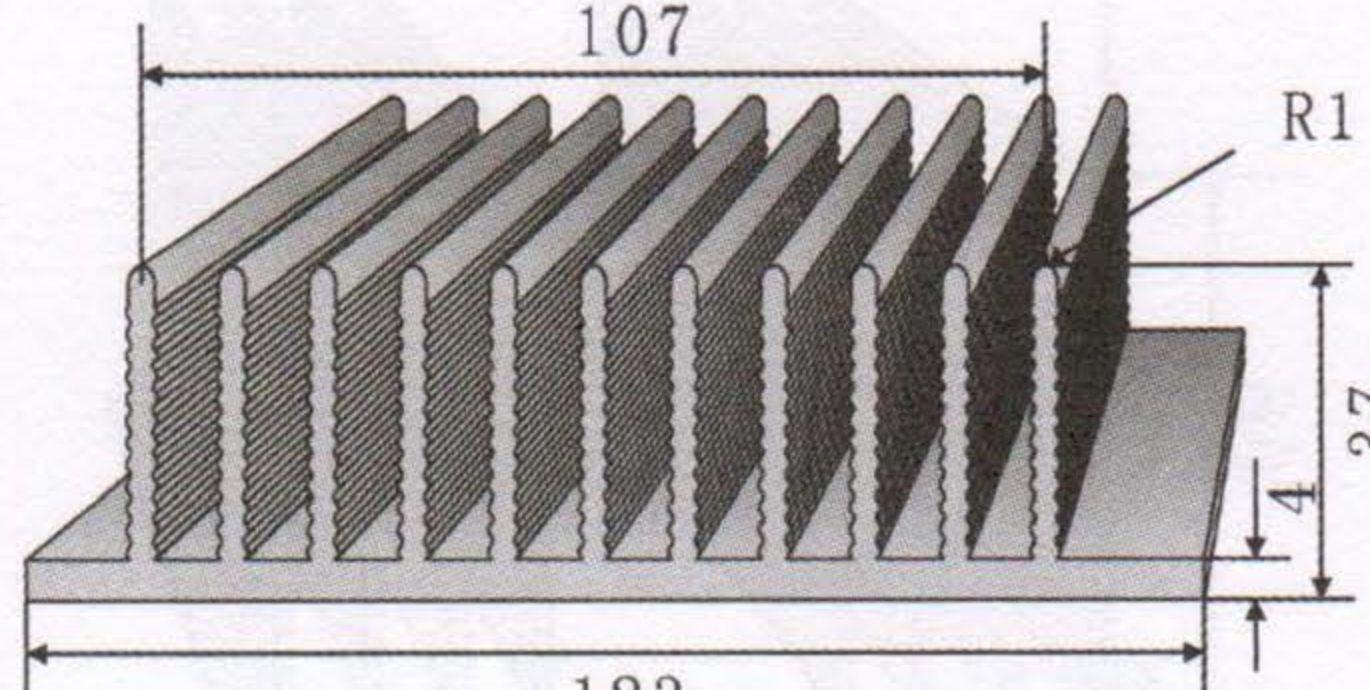
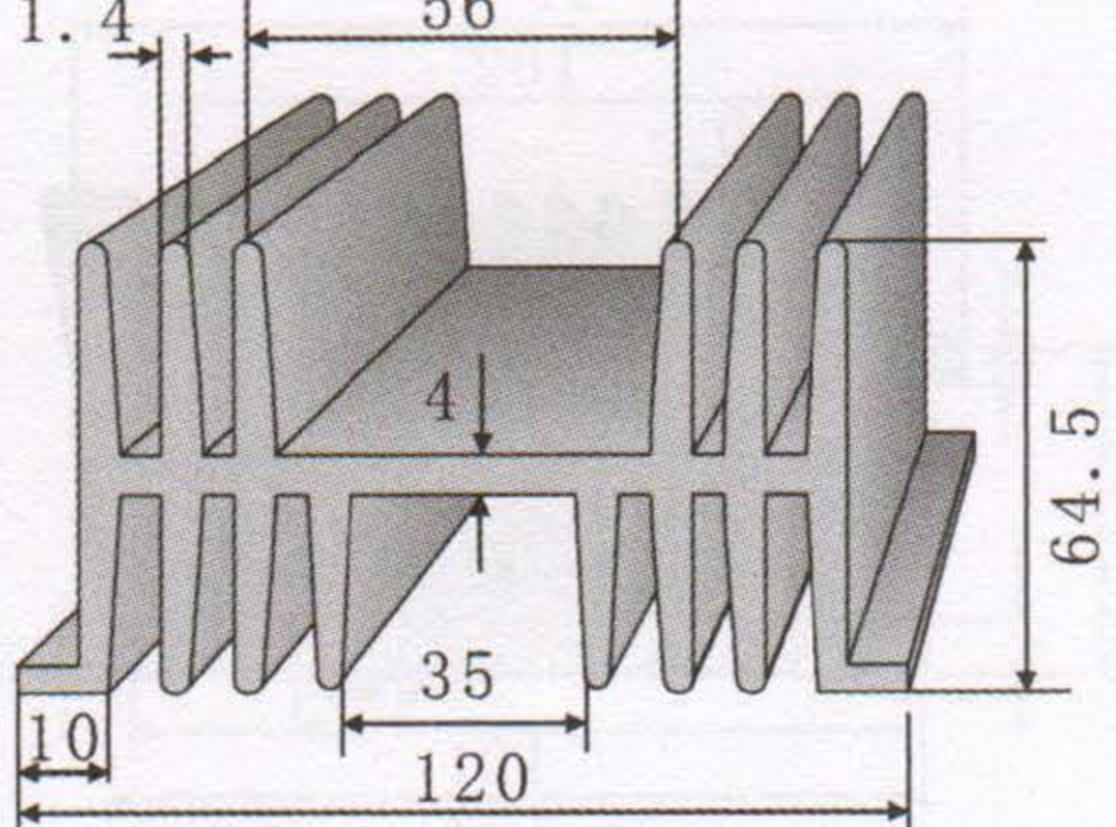
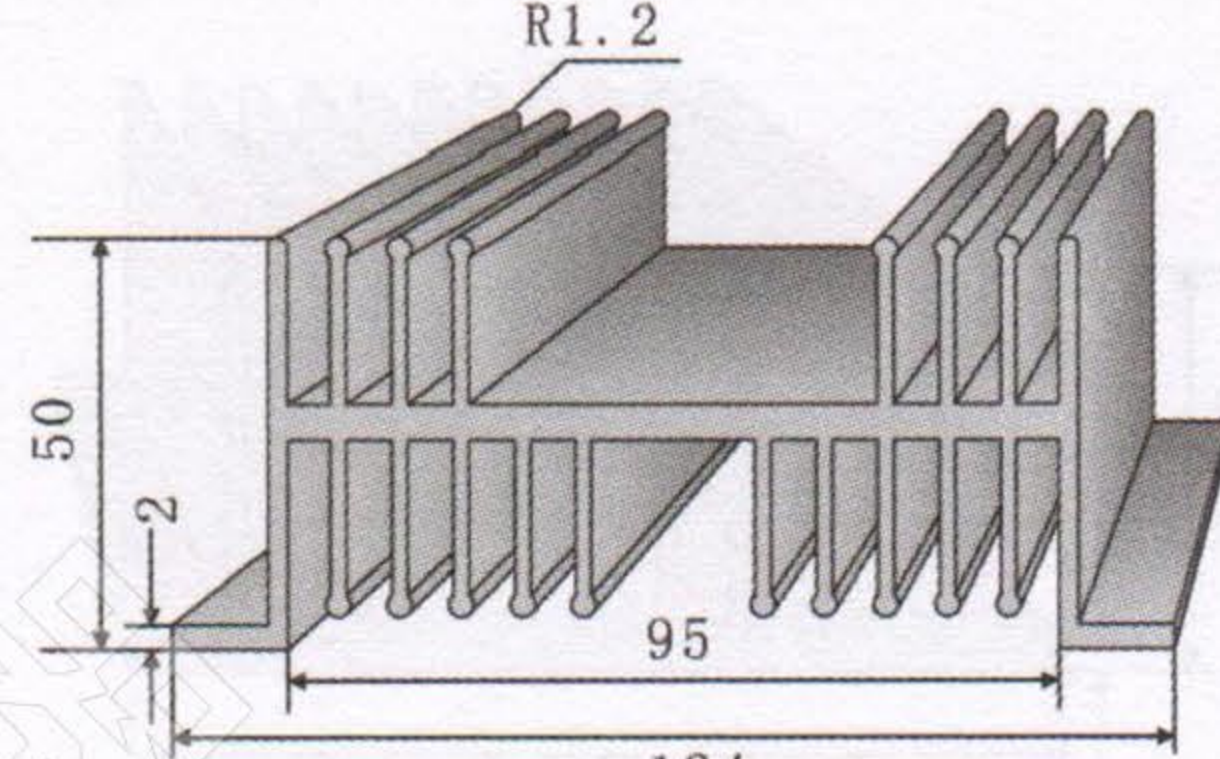
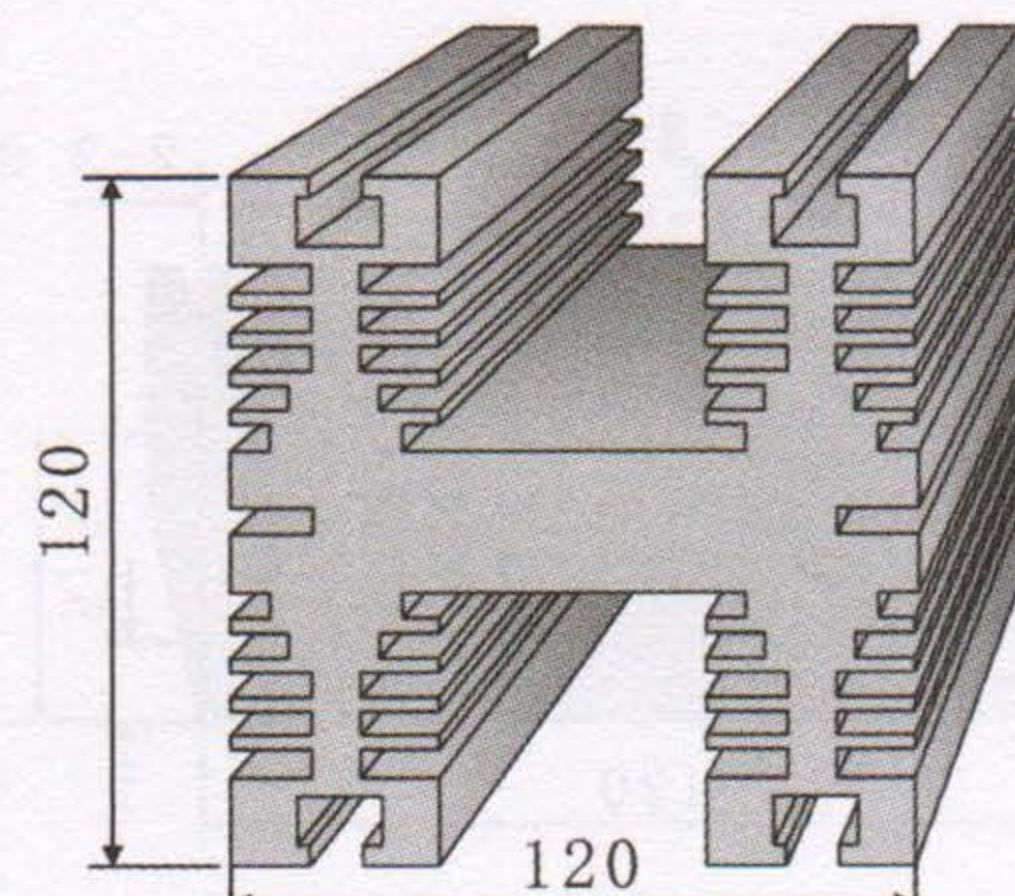
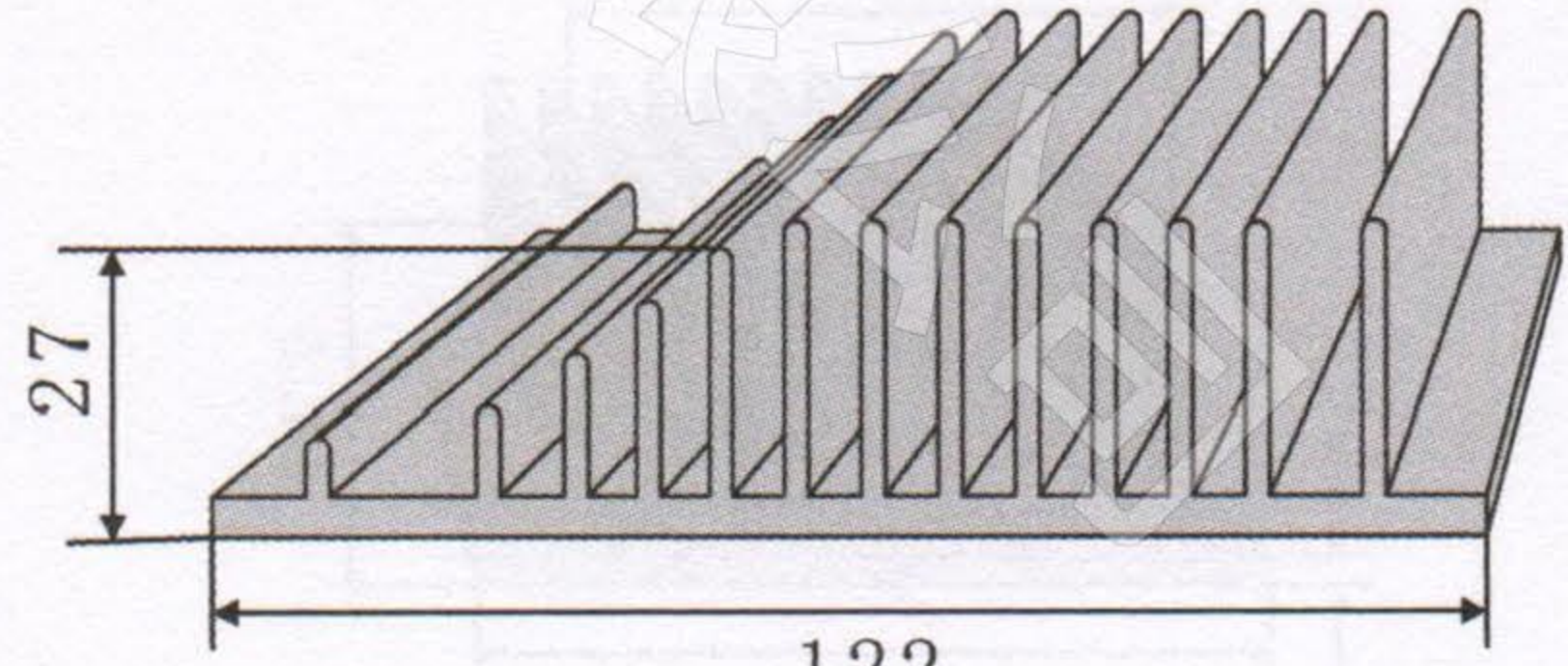
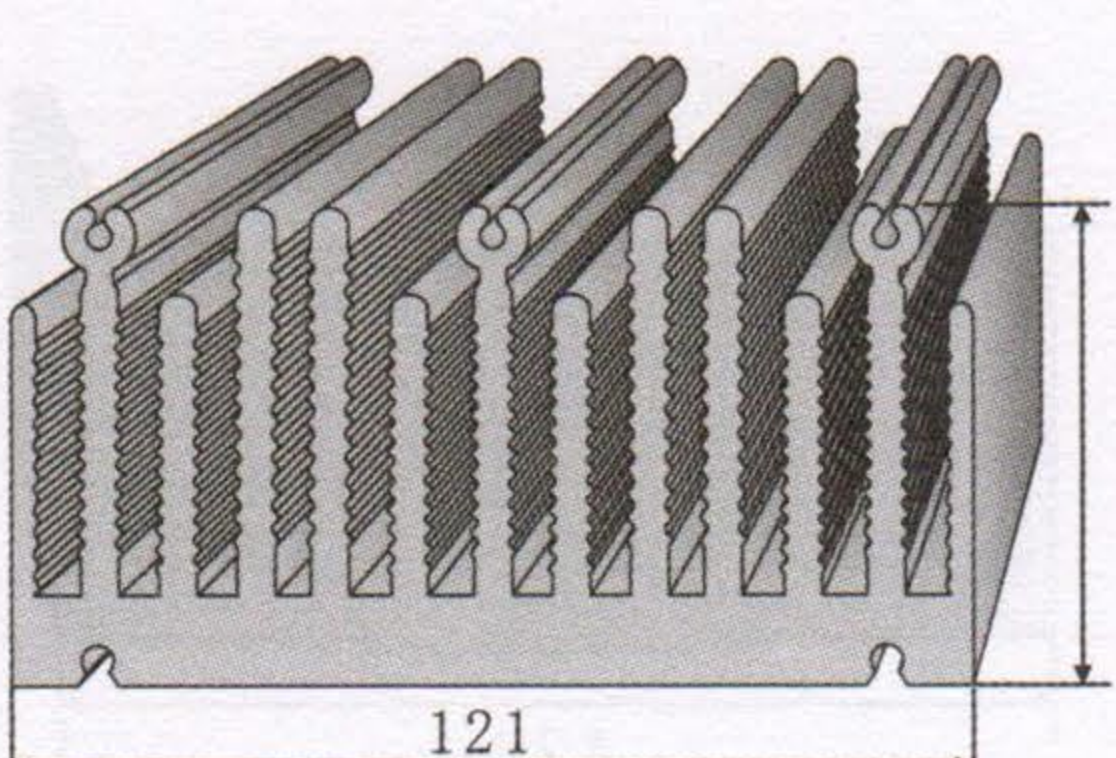
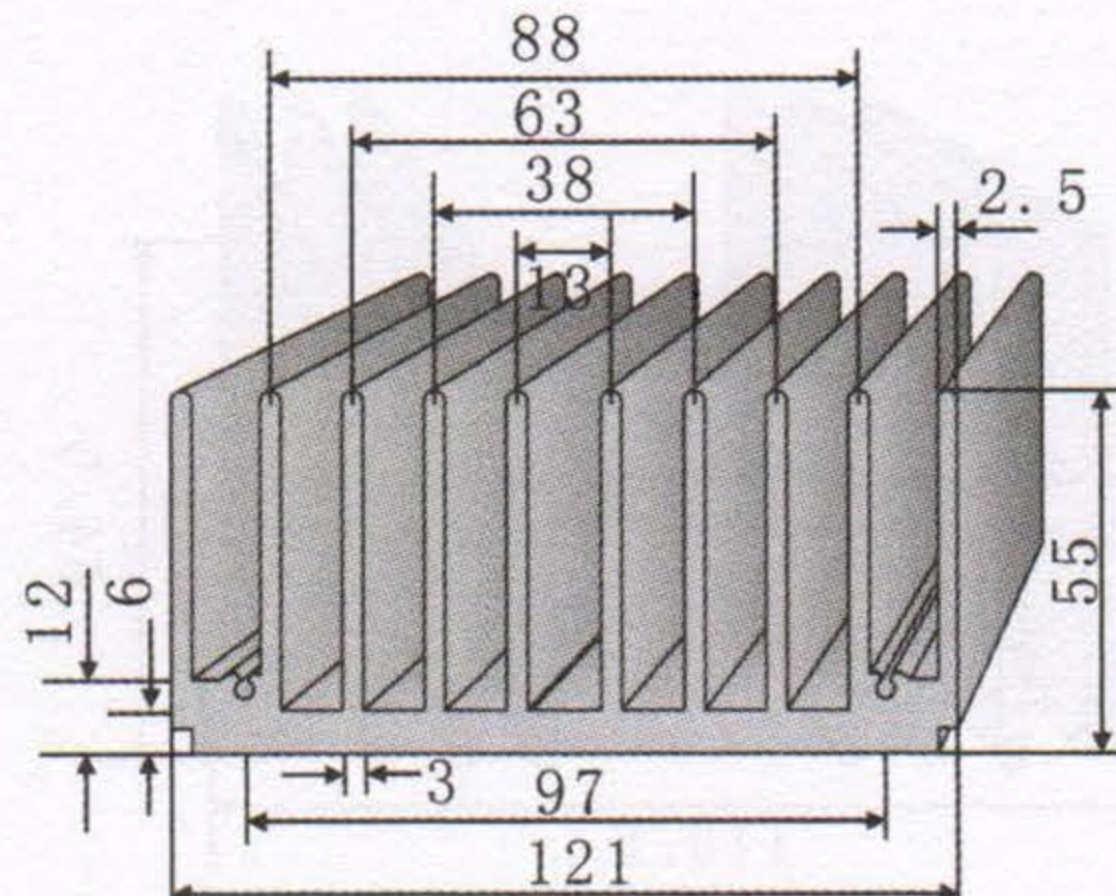
<p>KC-231</p> 	<p>KC-236</p> 
<p>切割长度 (mm) 88 110 132 154 176</p>	<p>切割长度 (mm) 88 110 132 154 176</p>
<p>KC-232</p> 	<p>KC-237</p> 
<p>切割长度 (mm) 88 110 132 154 176</p>	<p>切割长度 (mm) 88 110 132 154 176</p>
<p>KC-233</p> 	<p>KC-238</p> 
<p>切割长度 (mm) 88 110 132 154 176</p>	<p>切割长度 (mm) 88 110 132 154 176</p>
<p>KC-234</p> 	<p>KC-239</p> 
<p>切割长度 (mm) 88 110 132 154 176</p>	<p>切割长度 (mm) 88 110 132 154 176</p>
<p>KC-235</p> 	<p>KC-240</p> 
<p>切割长度 (mm) 88 110 132 154 176</p>	<p>切割长度 (mm) 88 110 132 154 176</p>

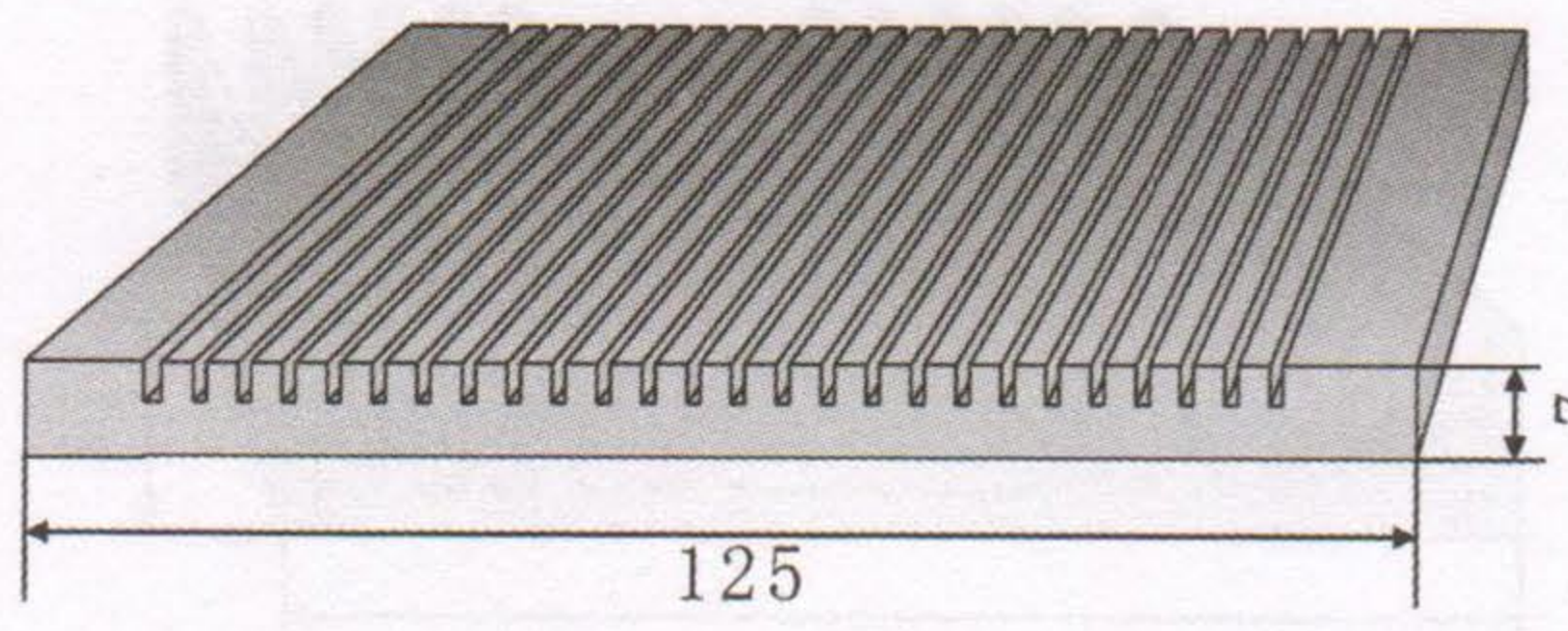
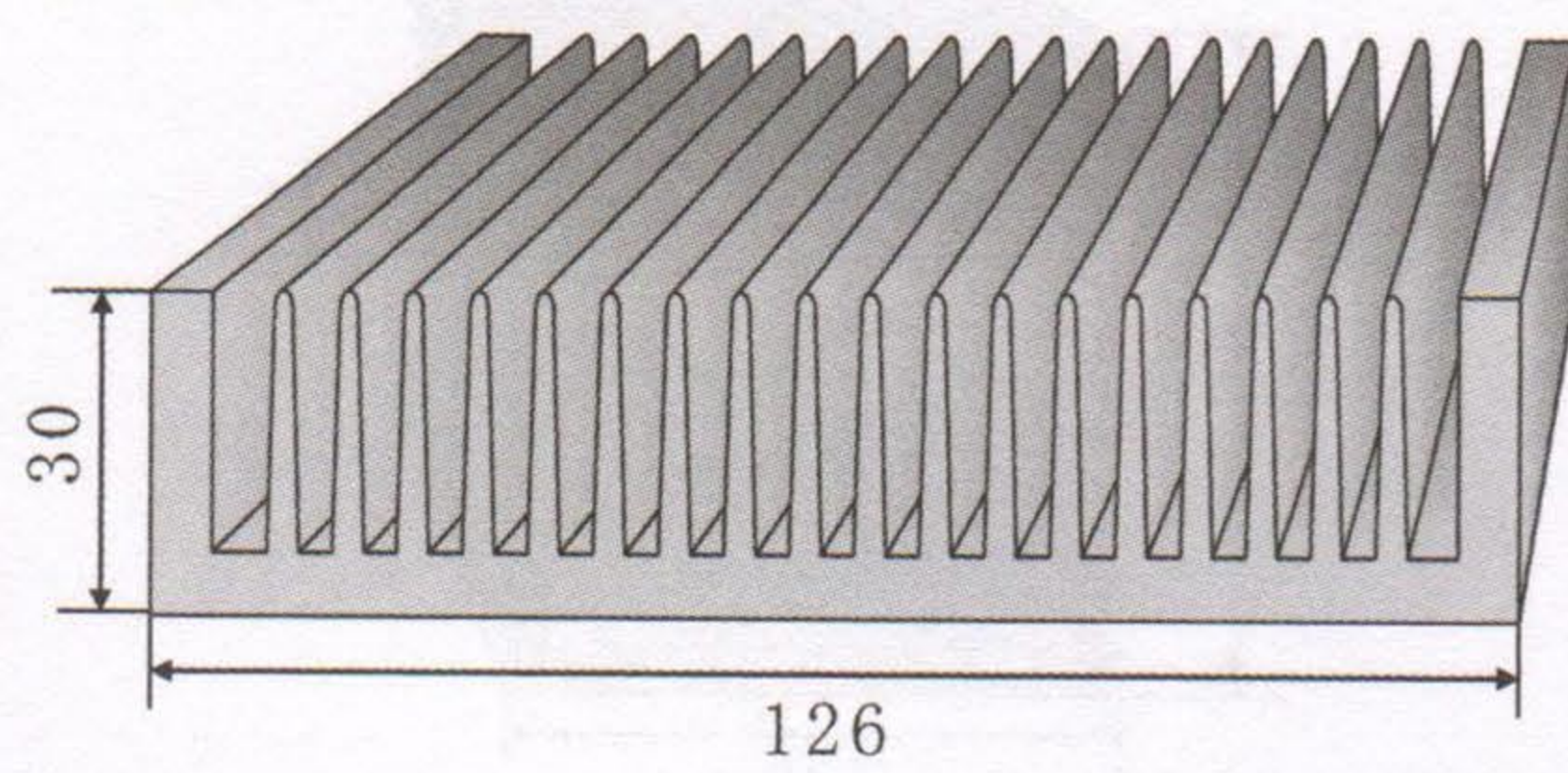
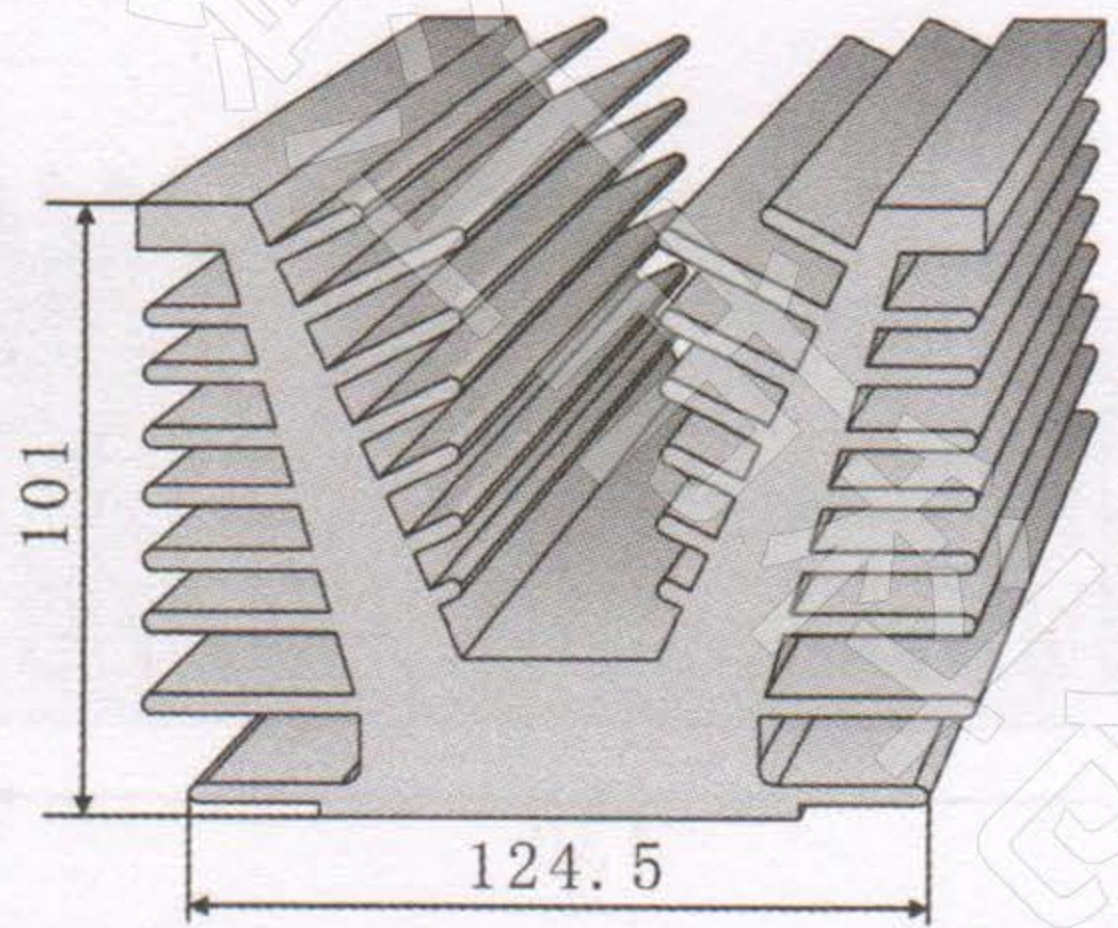
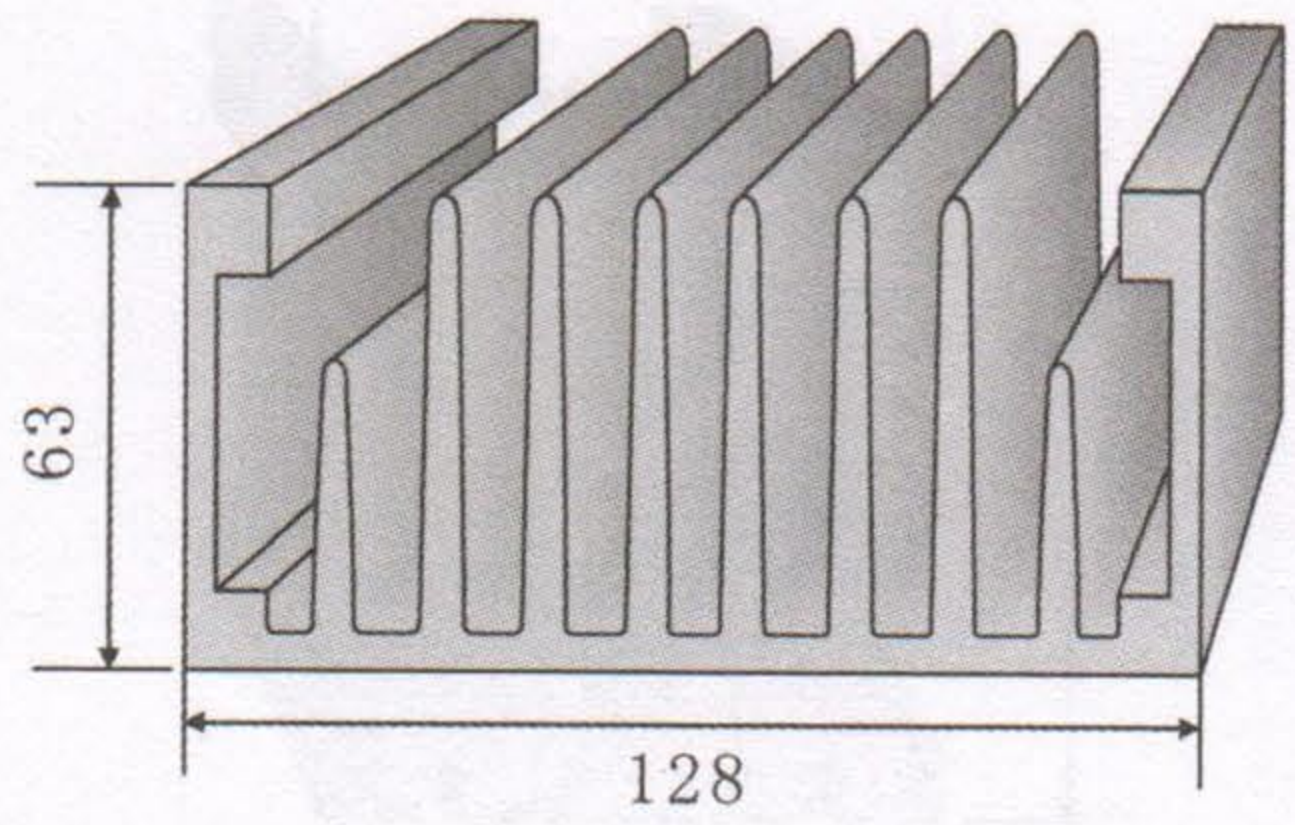
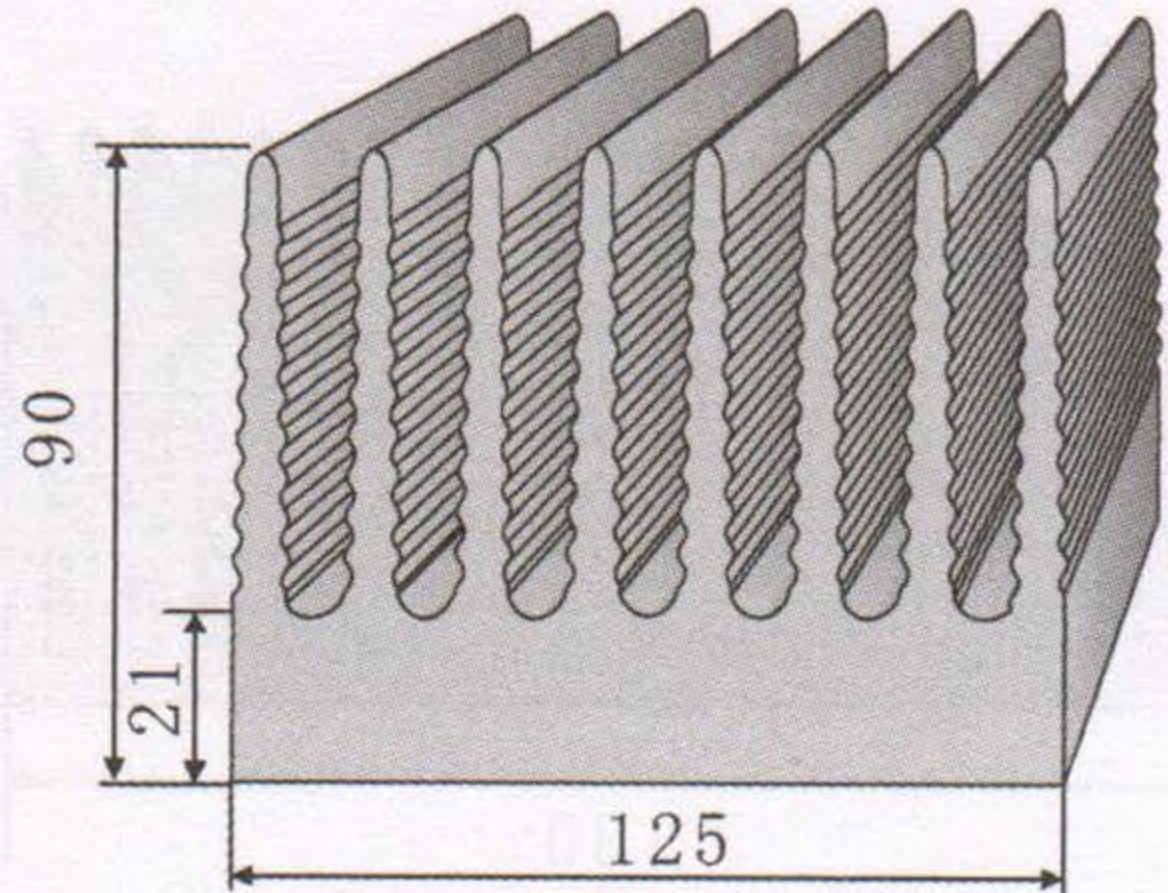
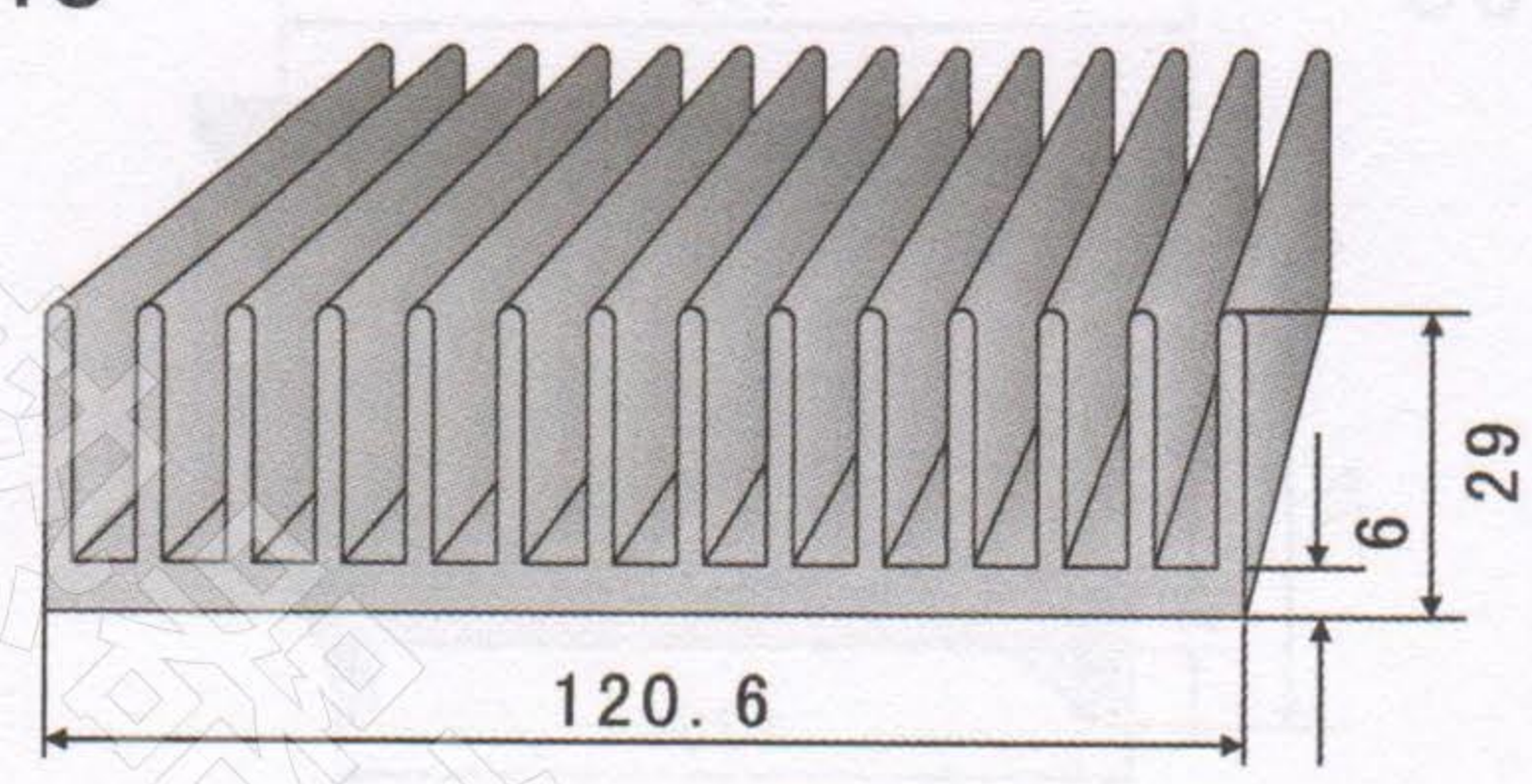
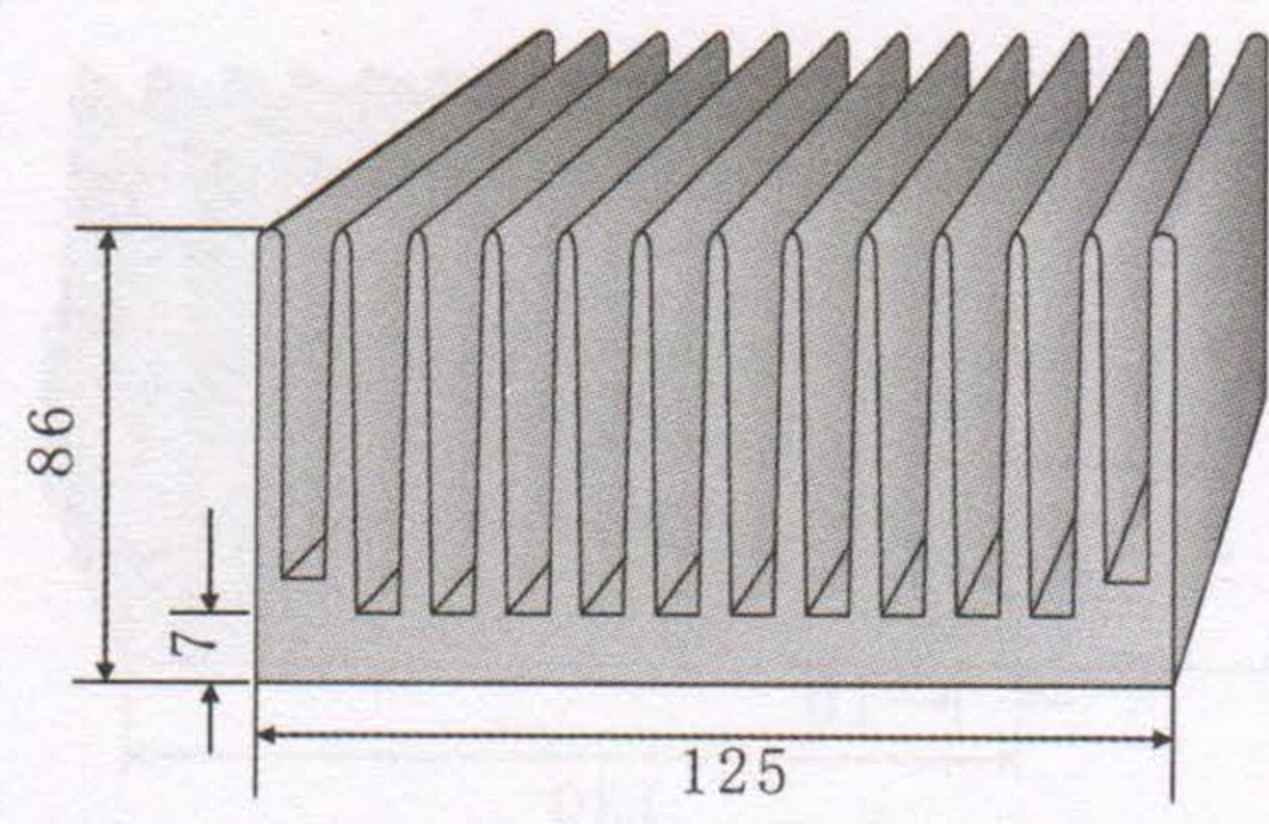
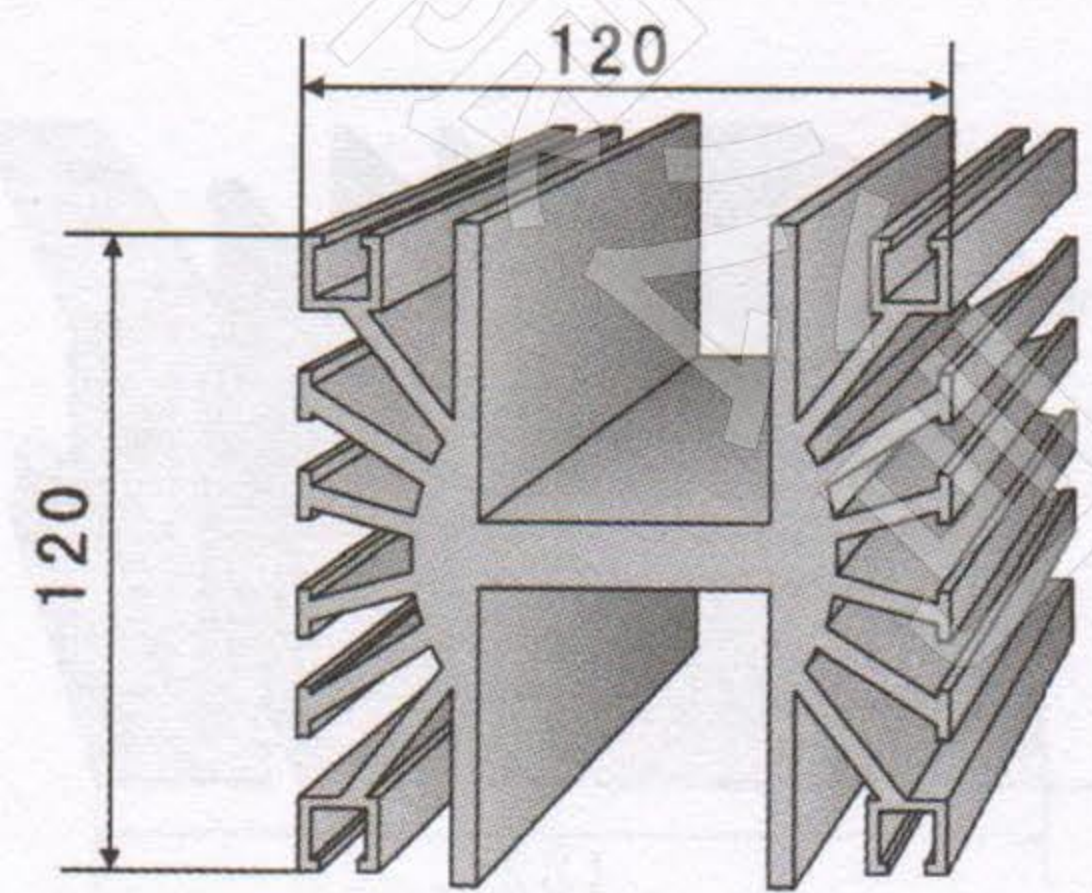
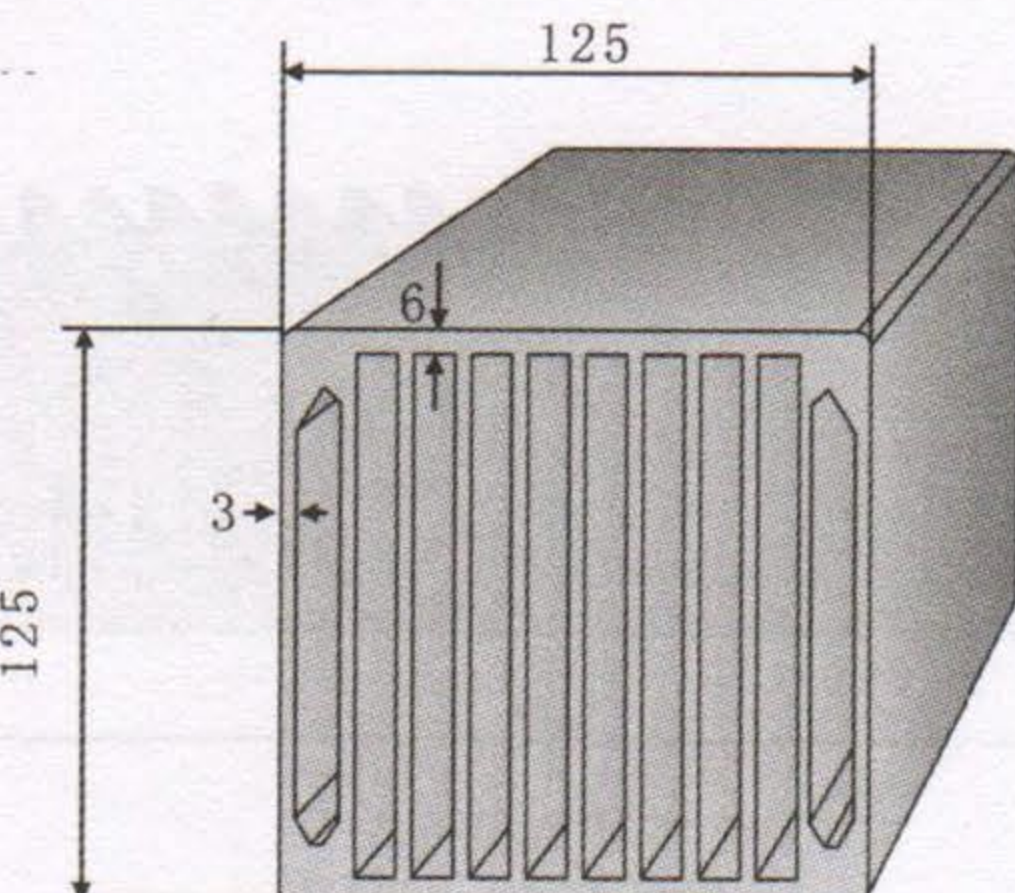
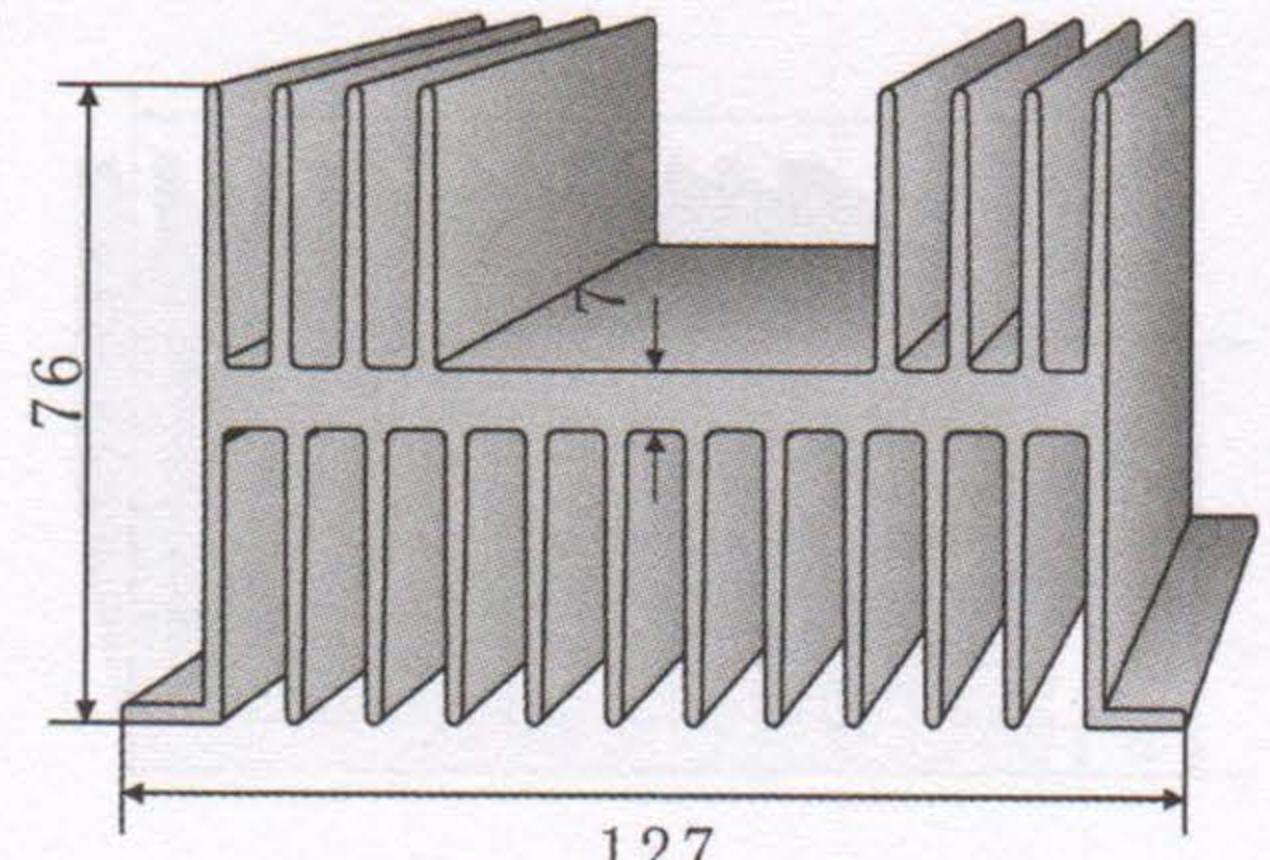
<p>KC-241</p> 	<p>KC-246</p> 
<p>切割长度 (mm) 88 110 132 154 176</p>	<p>切割长度 (mm) 88 110 132 154 176</p>
<p>KC-242</p> 	<p>KC-247</p> 
<p>切割长度 (mm) 88 110 132 154 176</p>	<p>切割长度 (mm) 88 110 132 154 176</p>
<p>KC-243</p> 	<p>KC-248</p> 
<p>切割长度 (mm) 88 110 132 154 176</p>	<p>切割长度 (mm) 88 110 132 154 176</p>
<p>KC-244</p> 	<p>KC-249</p> 
<p>切割长度 (mm) 88 110 132 154 176</p>	<p>切割长度 (mm) 88 110 132 154 176</p>
<p>KC-245</p> 	<p>KC-250</p> 
<p>切割长度 (mm) 88 110 132 154 176</p>	<p>切割长度 (mm) 88 110 132 154 176</p>

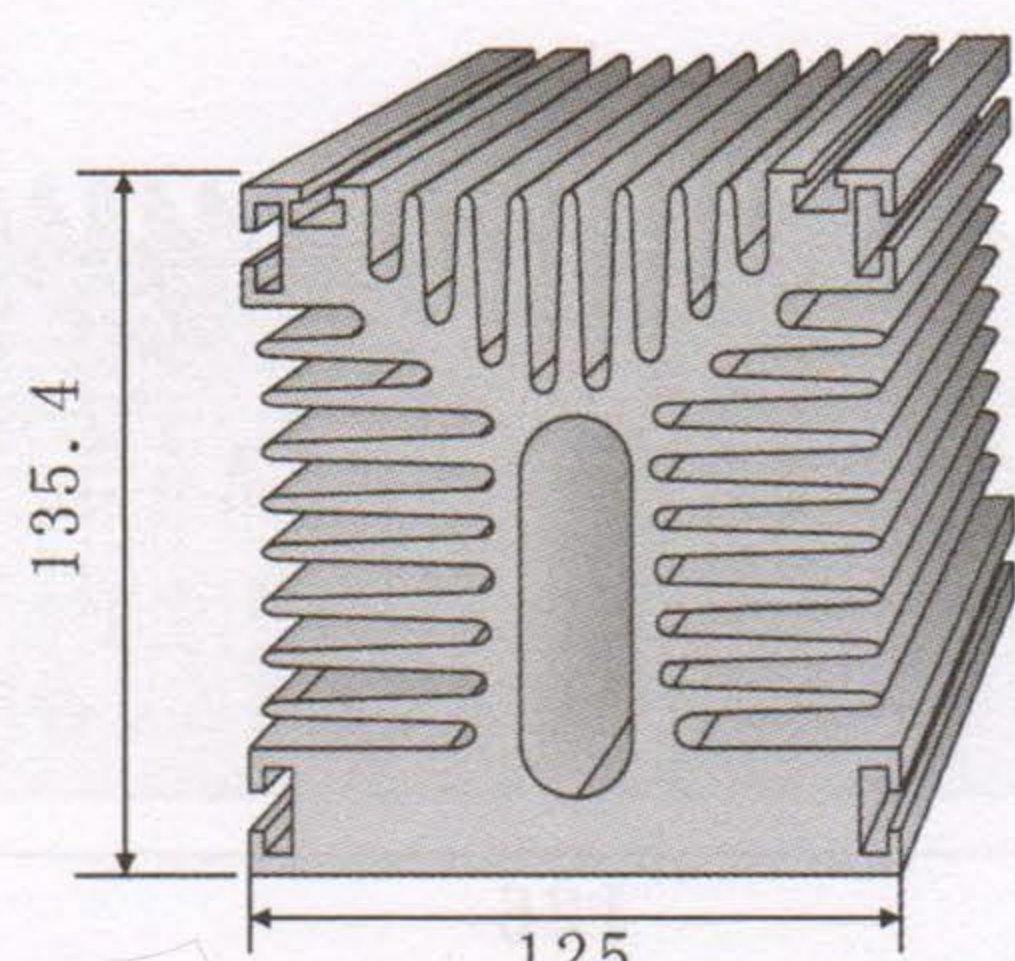
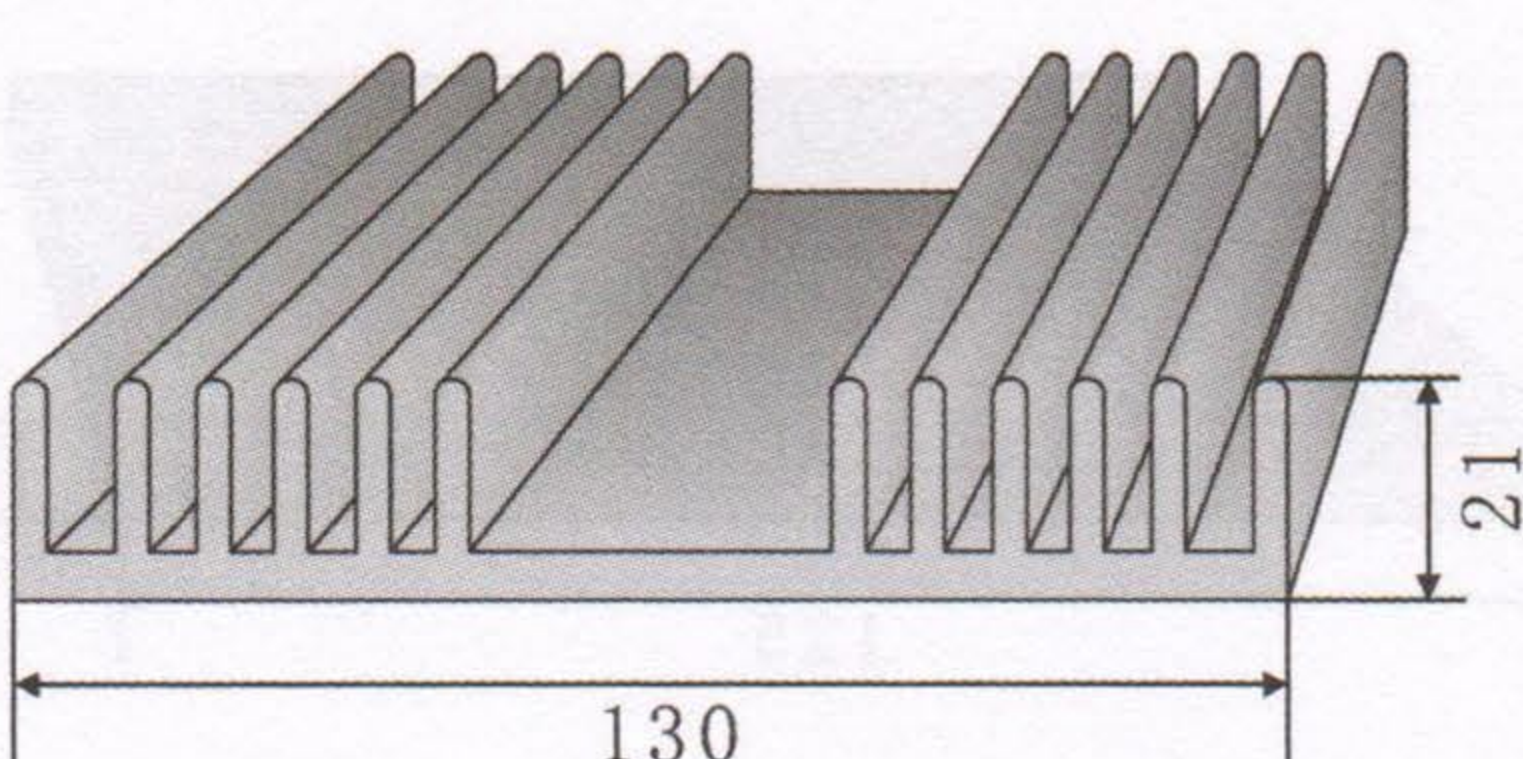
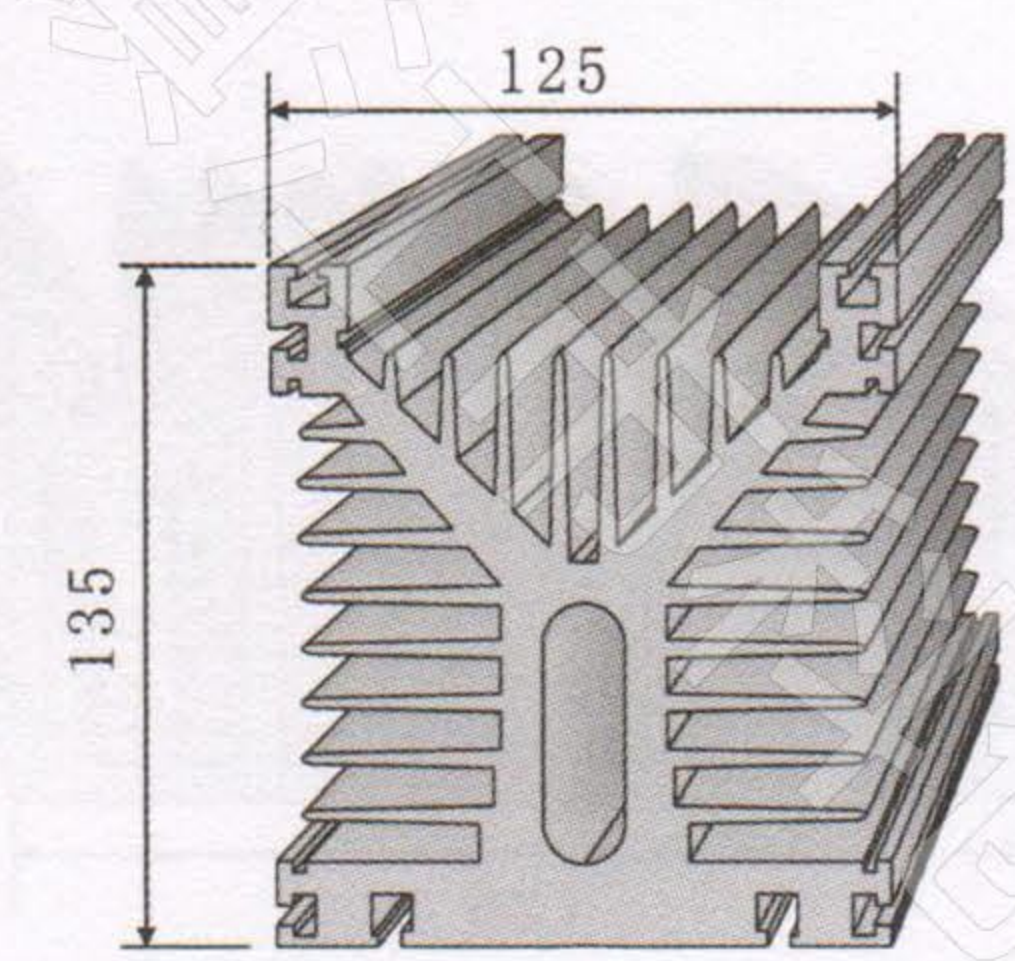
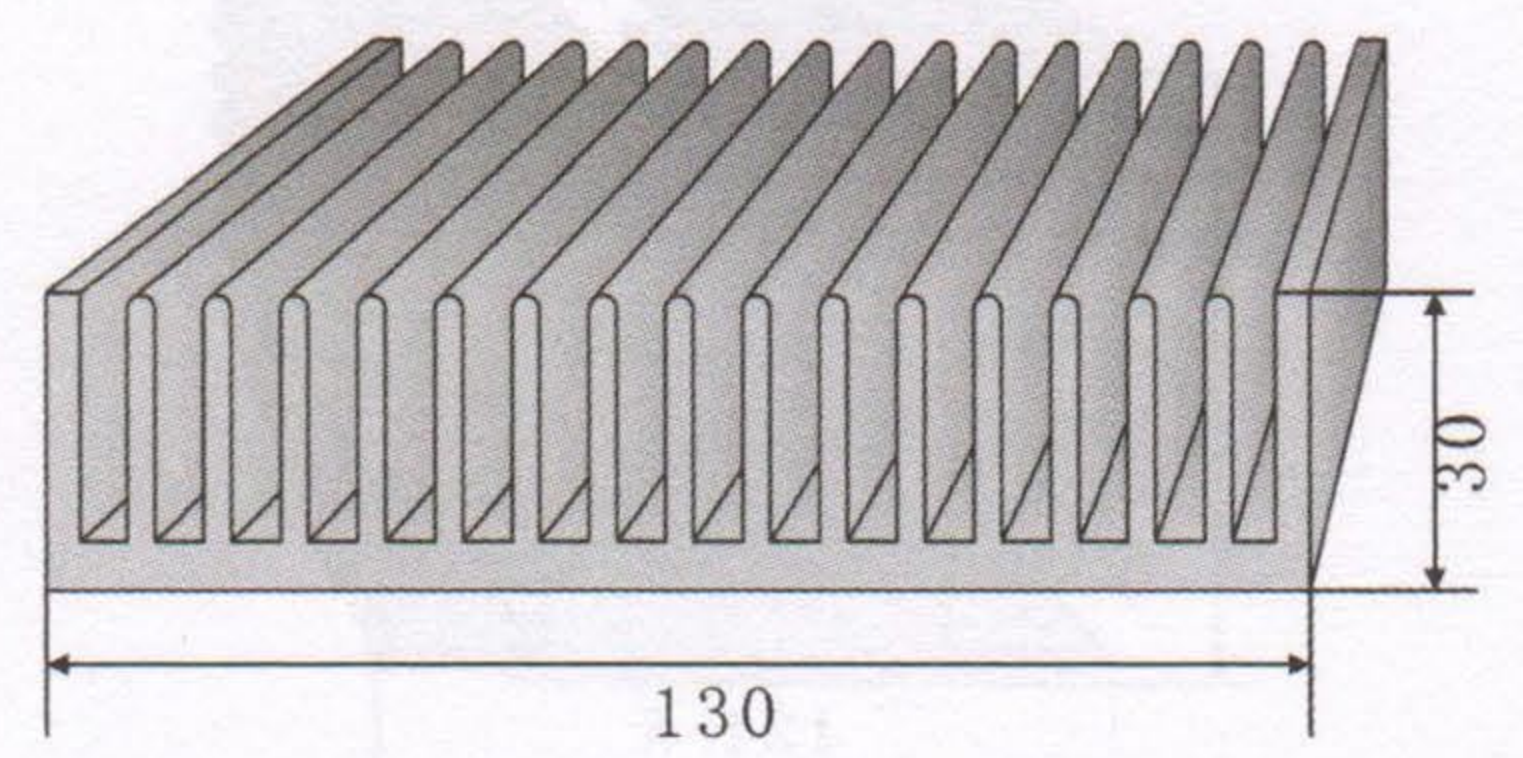
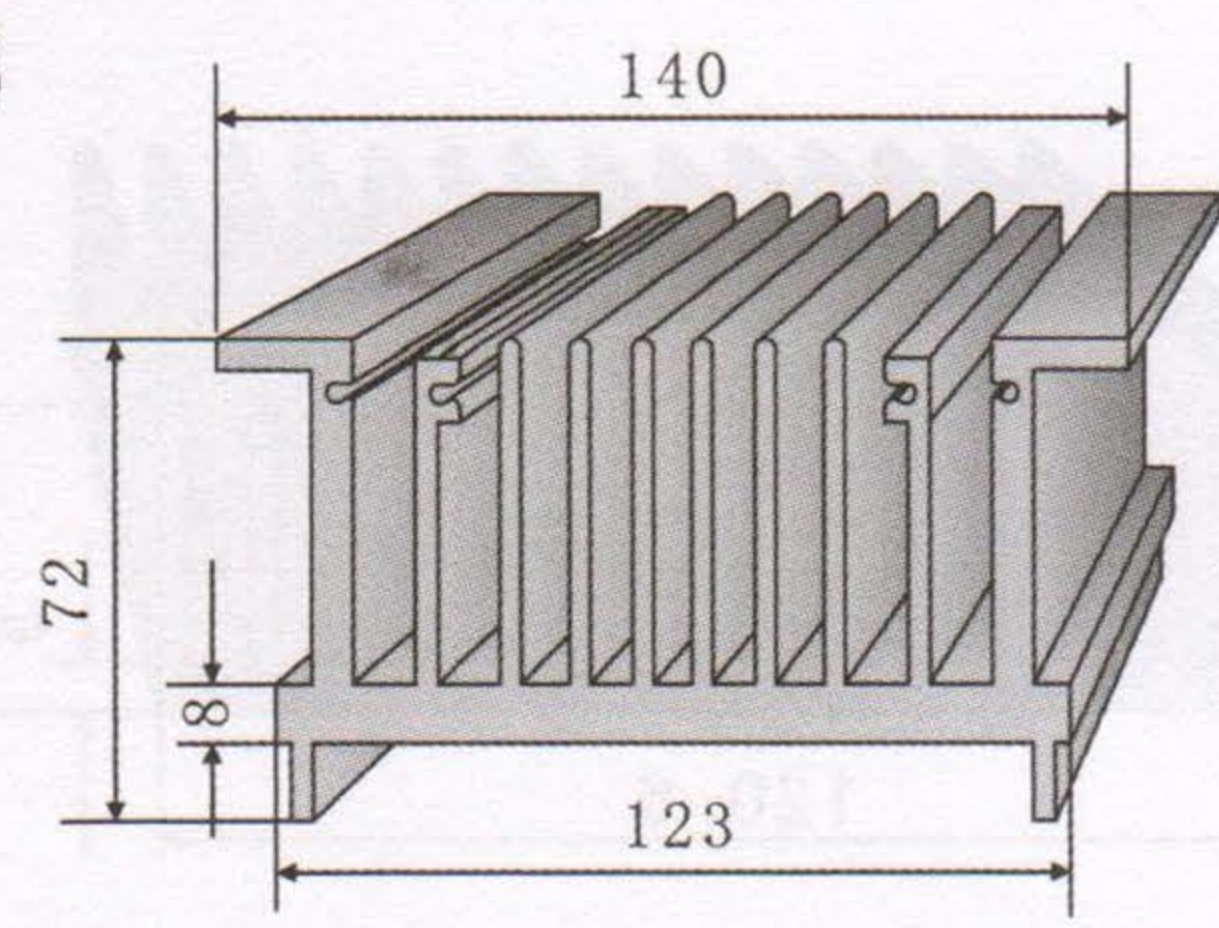
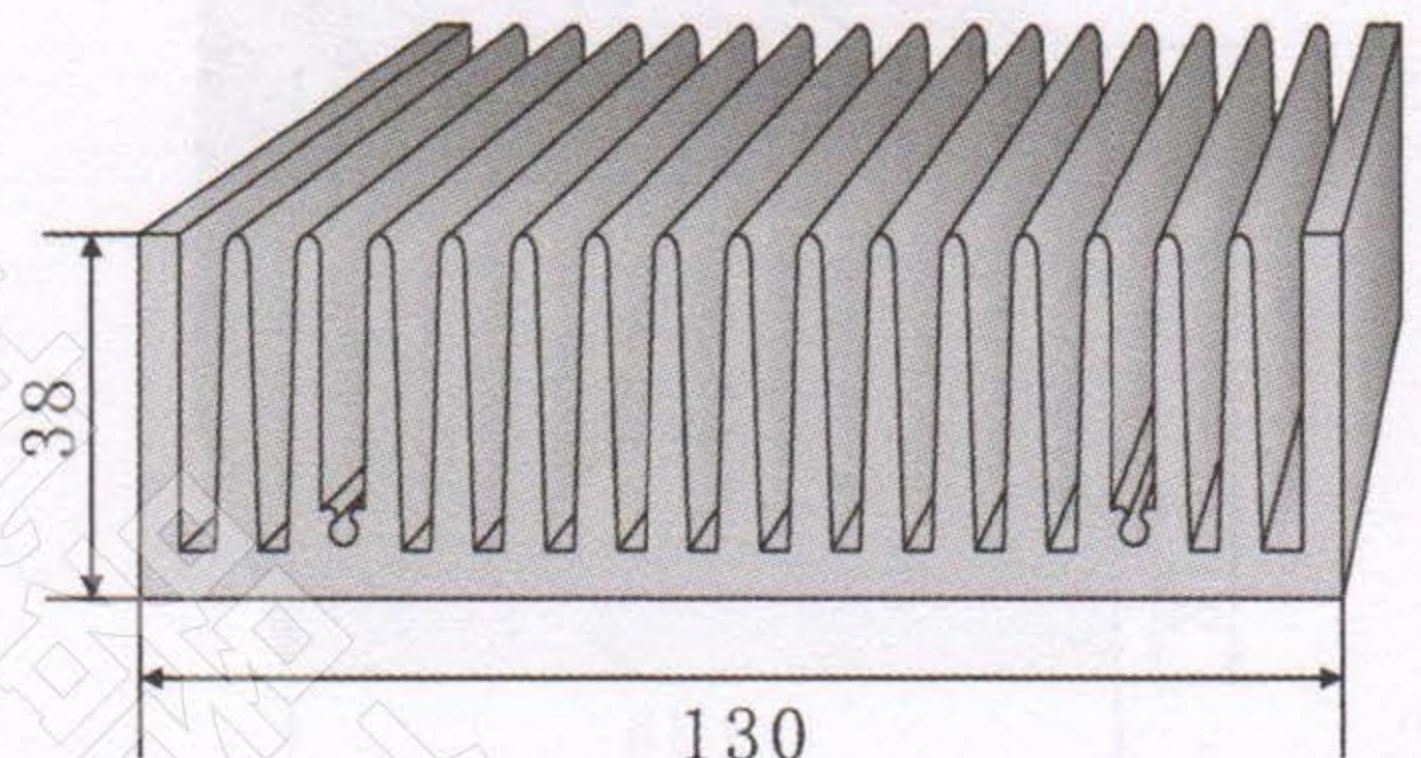
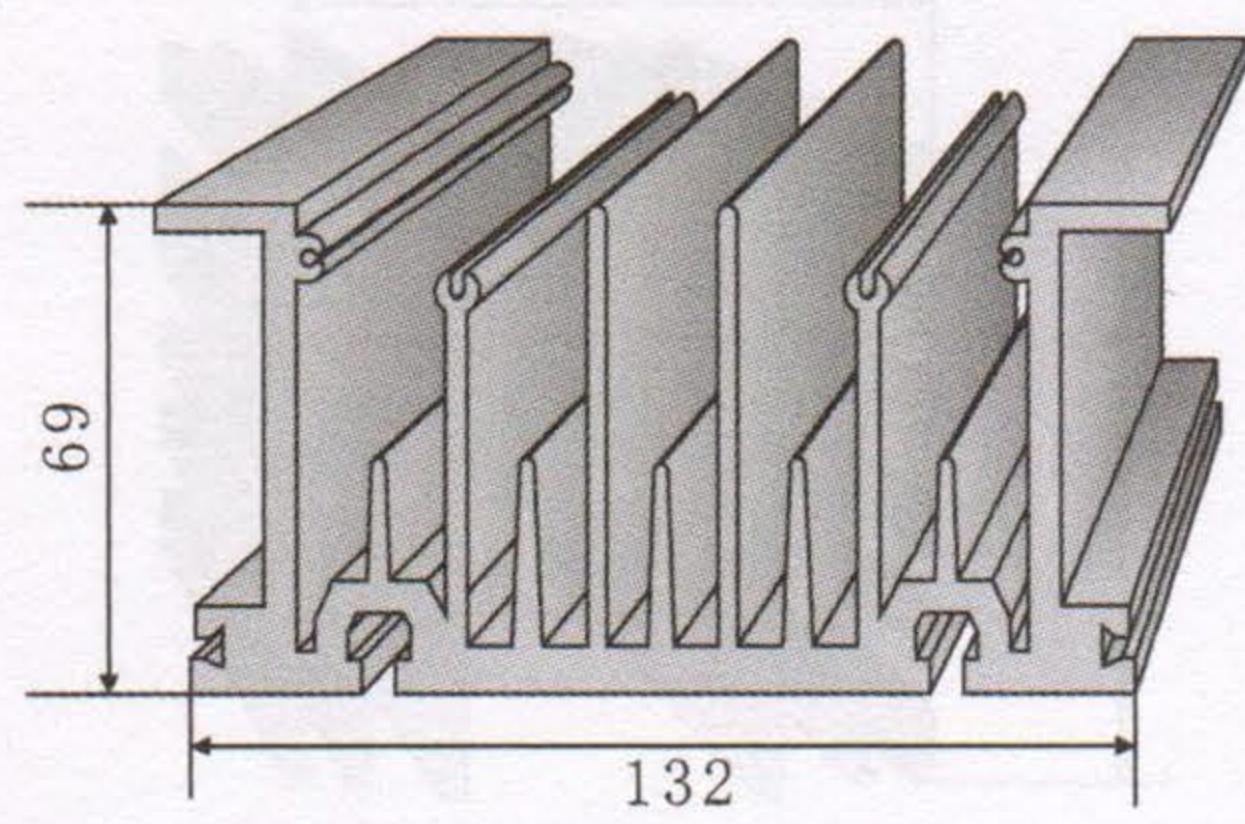
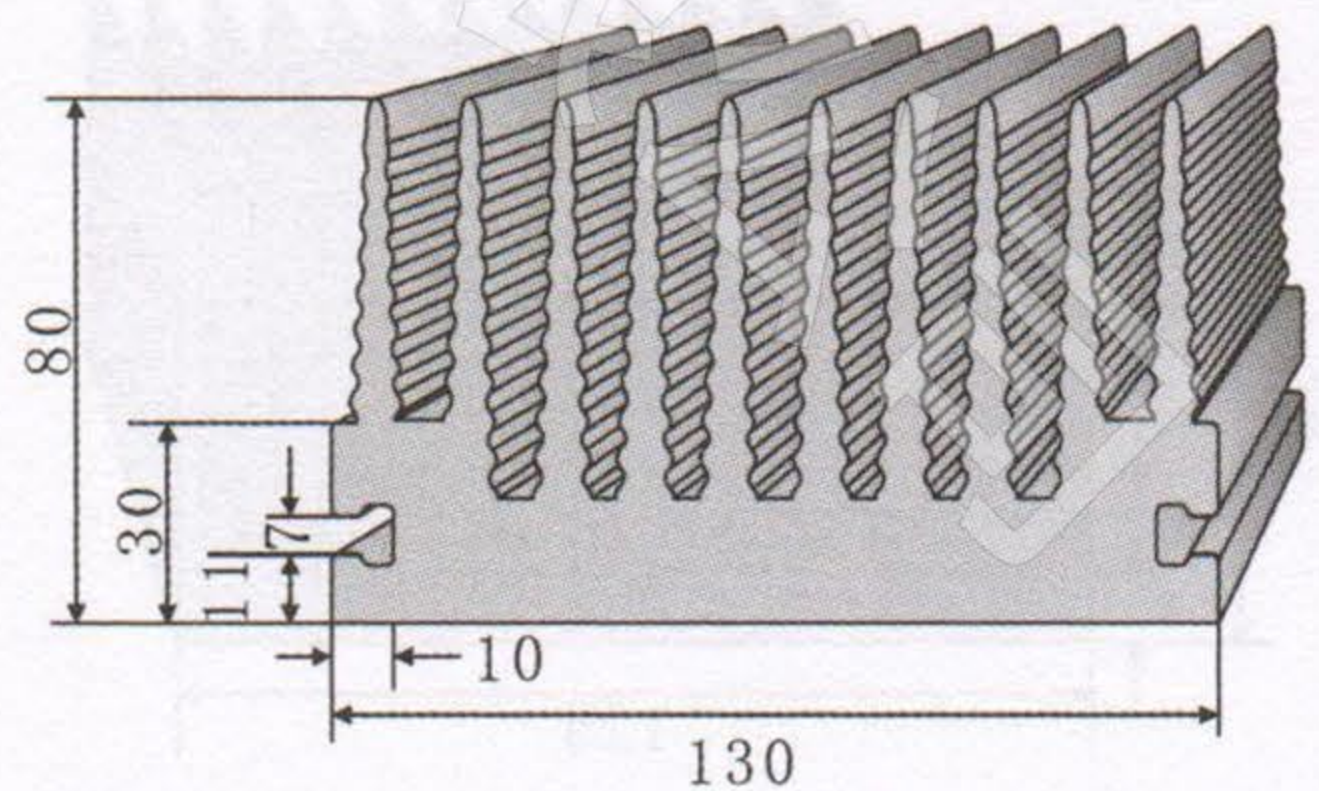
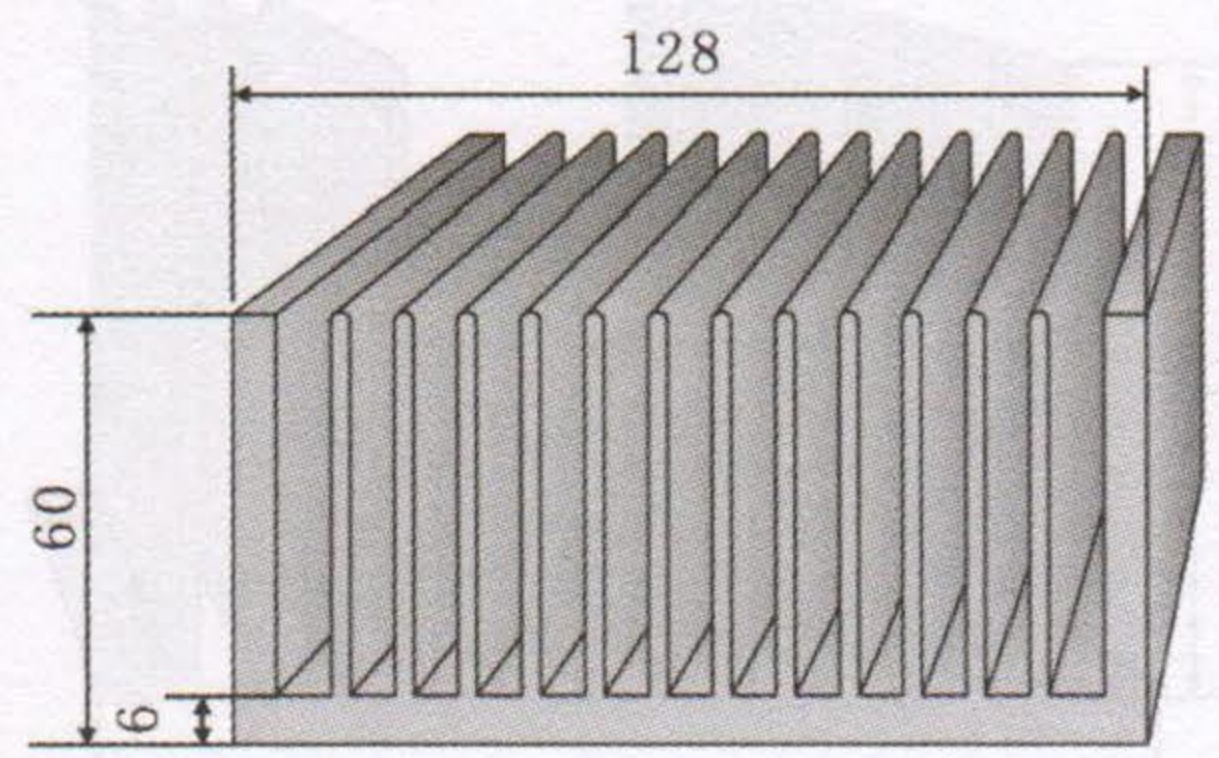
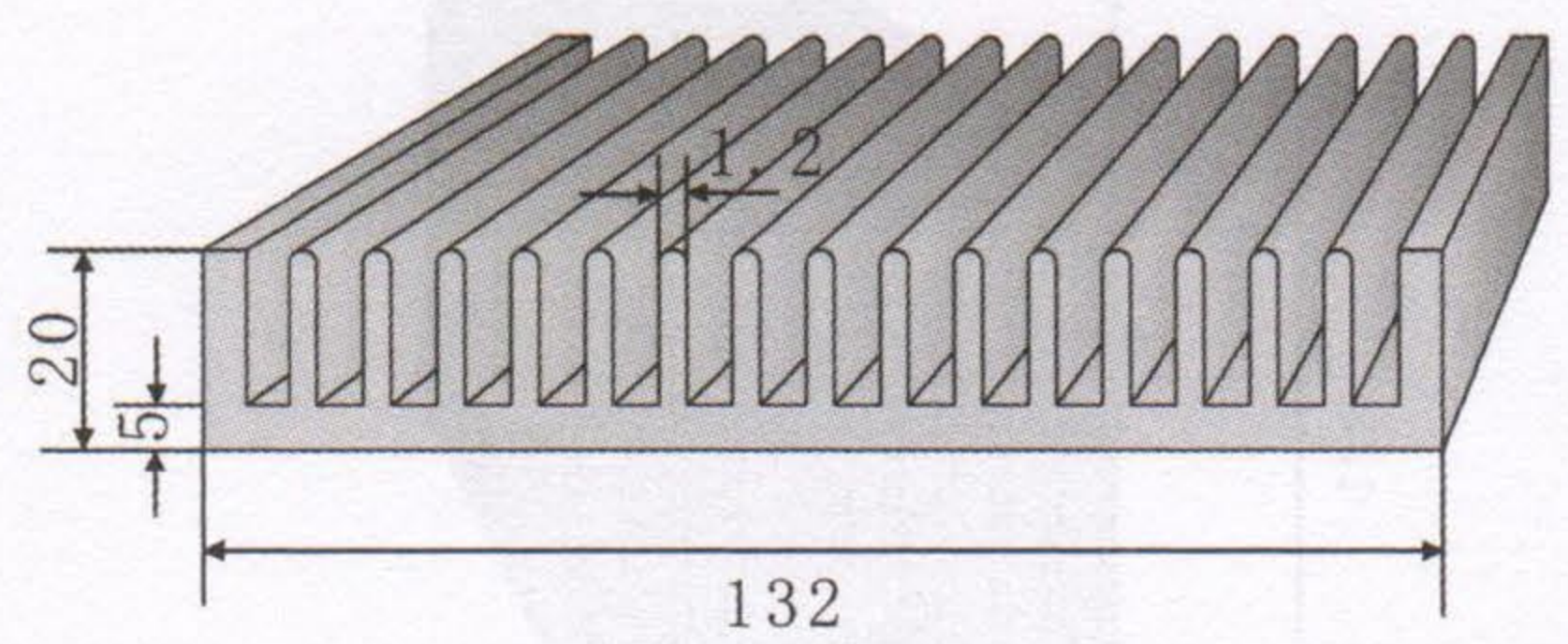
<p>KC-251</p> 	<p>KC-256</p> 
<p>切割长度 (mm) 88 110 132 154 176</p>	<p>切割长度 (mm) 88 110 132 154 176</p>
<p>KC-252</p> 	<p>KC-257</p> 
<p>切割长度 (mm) 88 110 132 154 176</p>	<p>切割长度 (mm) 88 110 132 154 176</p>
<p>KC-253</p> 	<p>KC-258</p> 
<p>切割长度 (mm) 88 110 132 154 176</p>	<p>切割长度 (mm) 88 110 132 154 176</p>
<p>KC-254</p> 	<p>KC-259</p> 
<p>切割长度 (mm) 88 110 132 154 176</p>	<p>切割长度 (mm) 88 110 132 154 176</p>
<p>KC-255</p> 	<p>KC-260</p> 
<p>切割长度 (mm) 88 110 132 154 176</p>	<p>切割长度 (mm) 88 110 132 154 176</p>

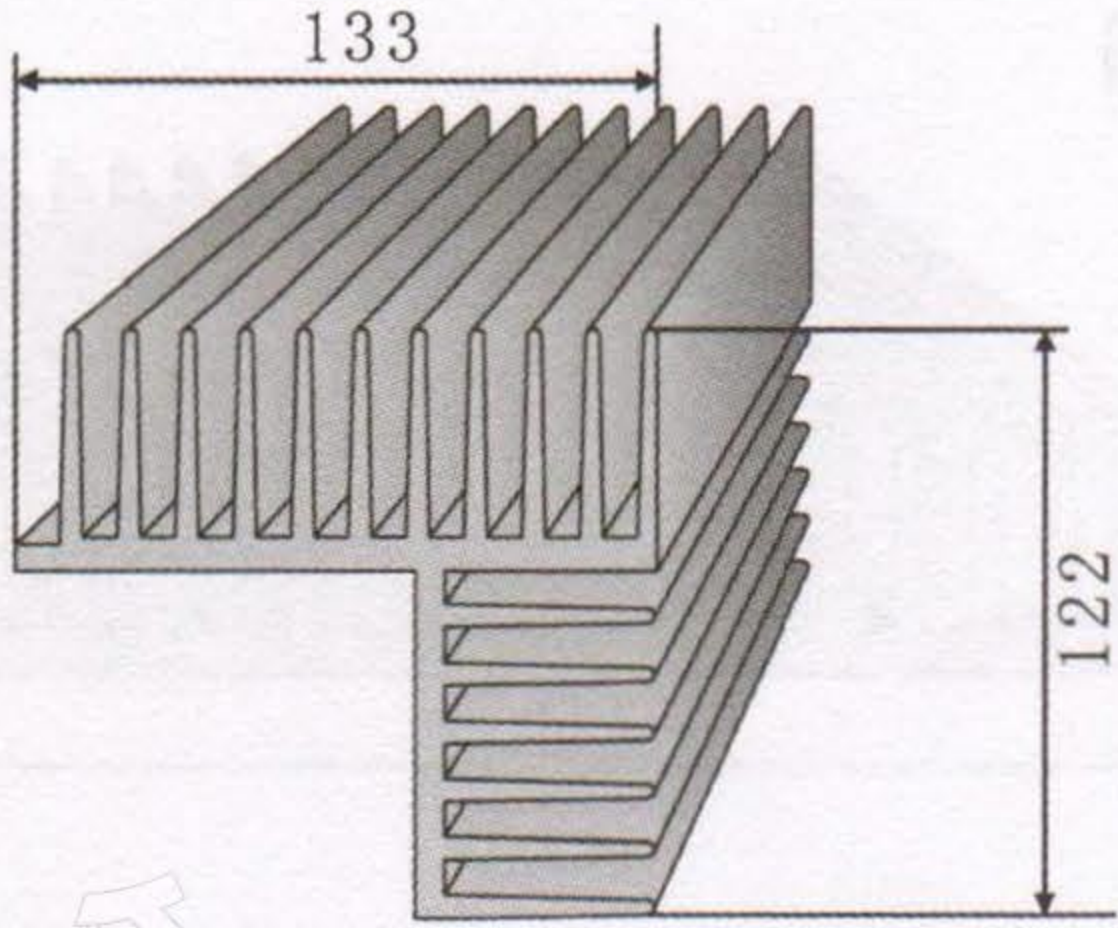
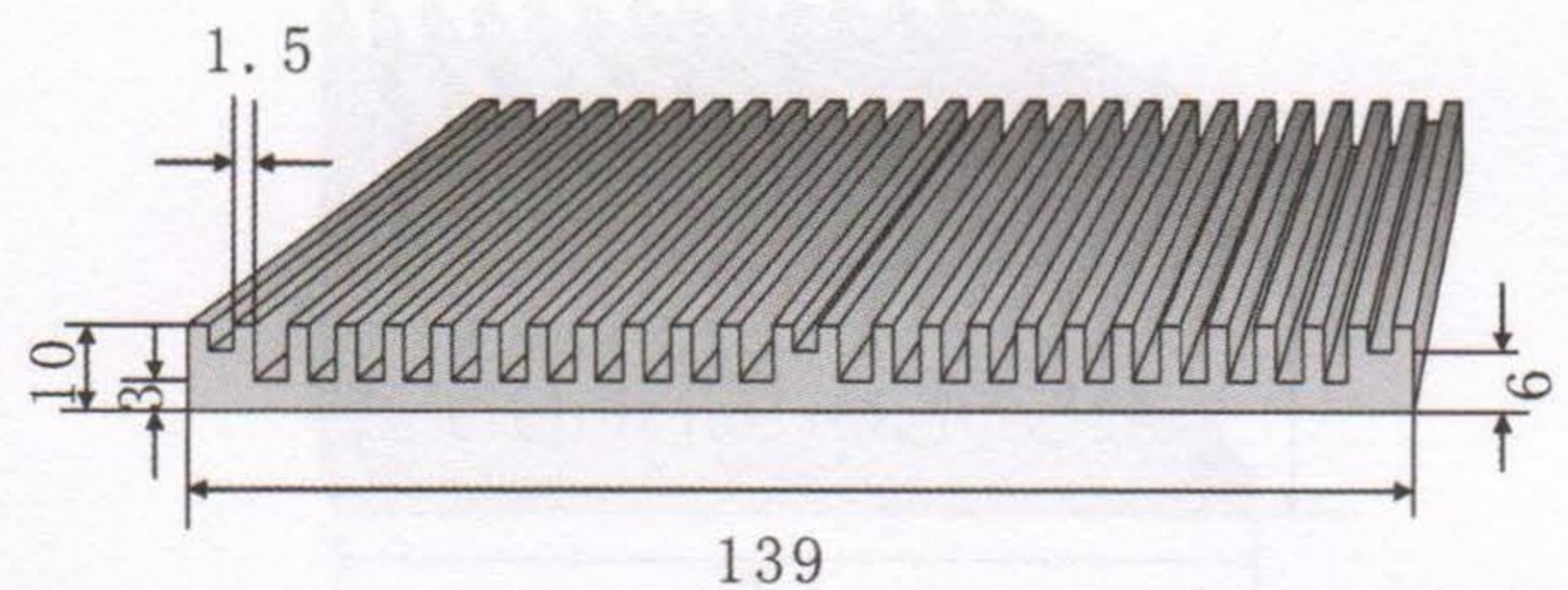
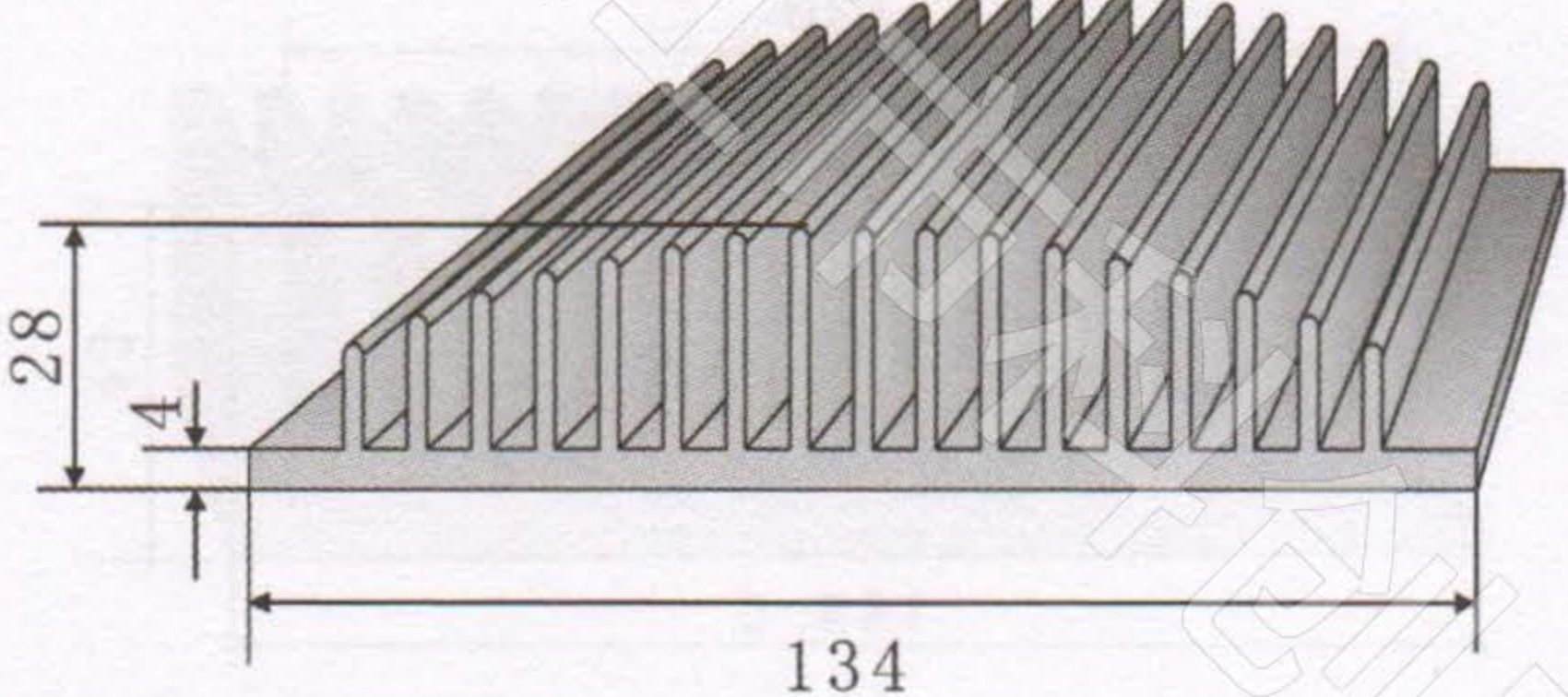
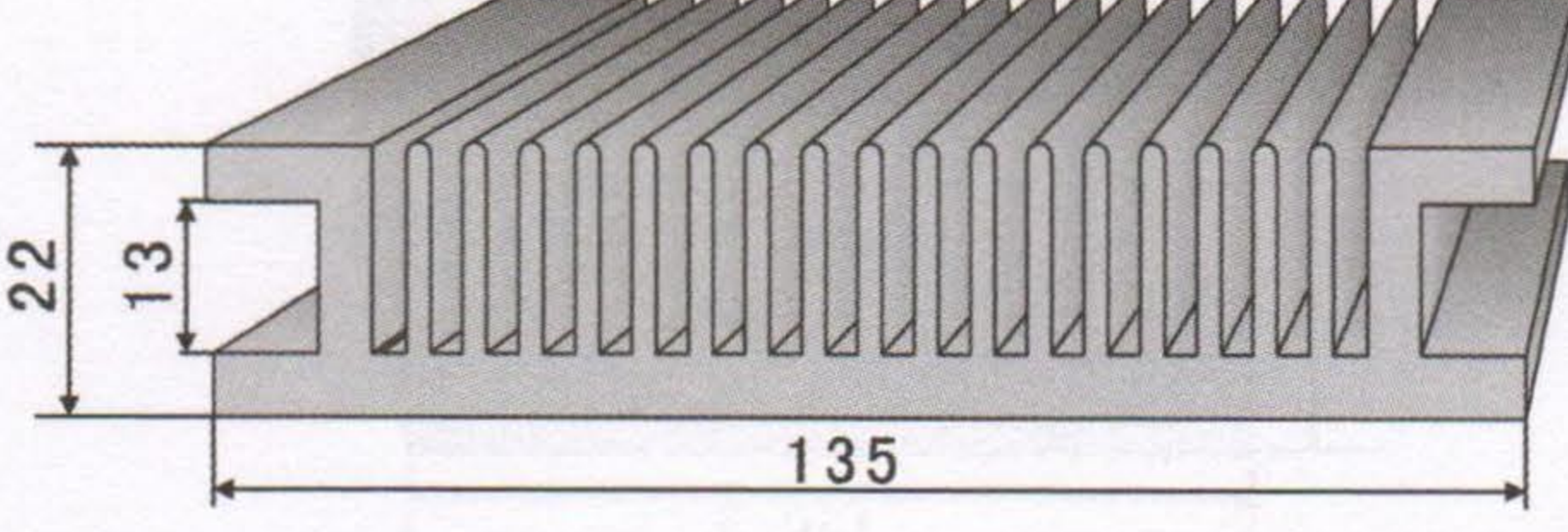
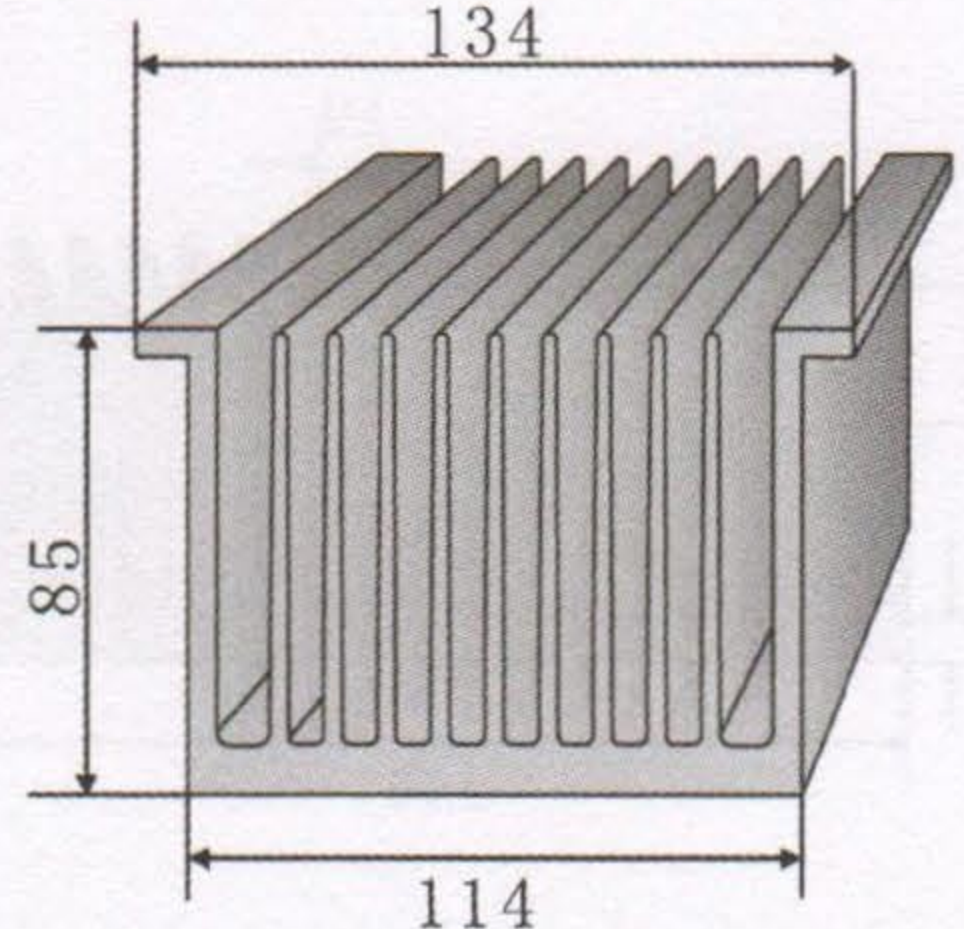
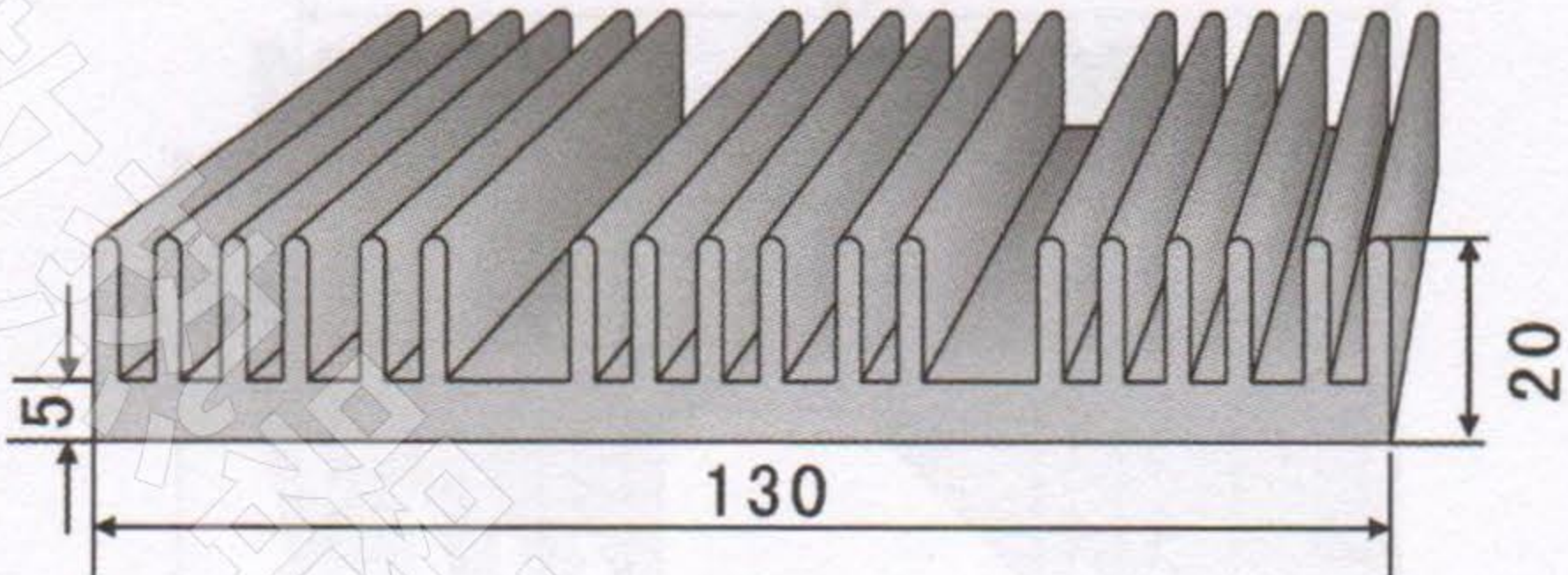
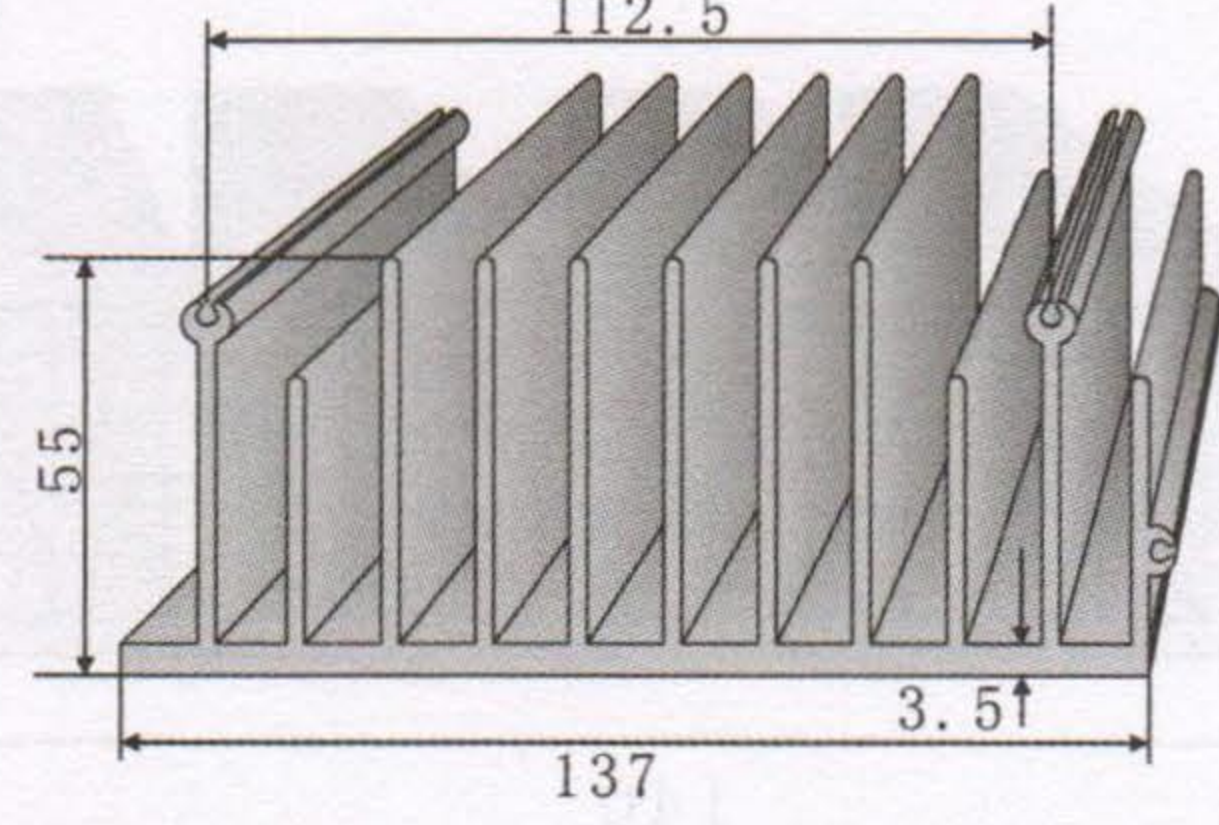
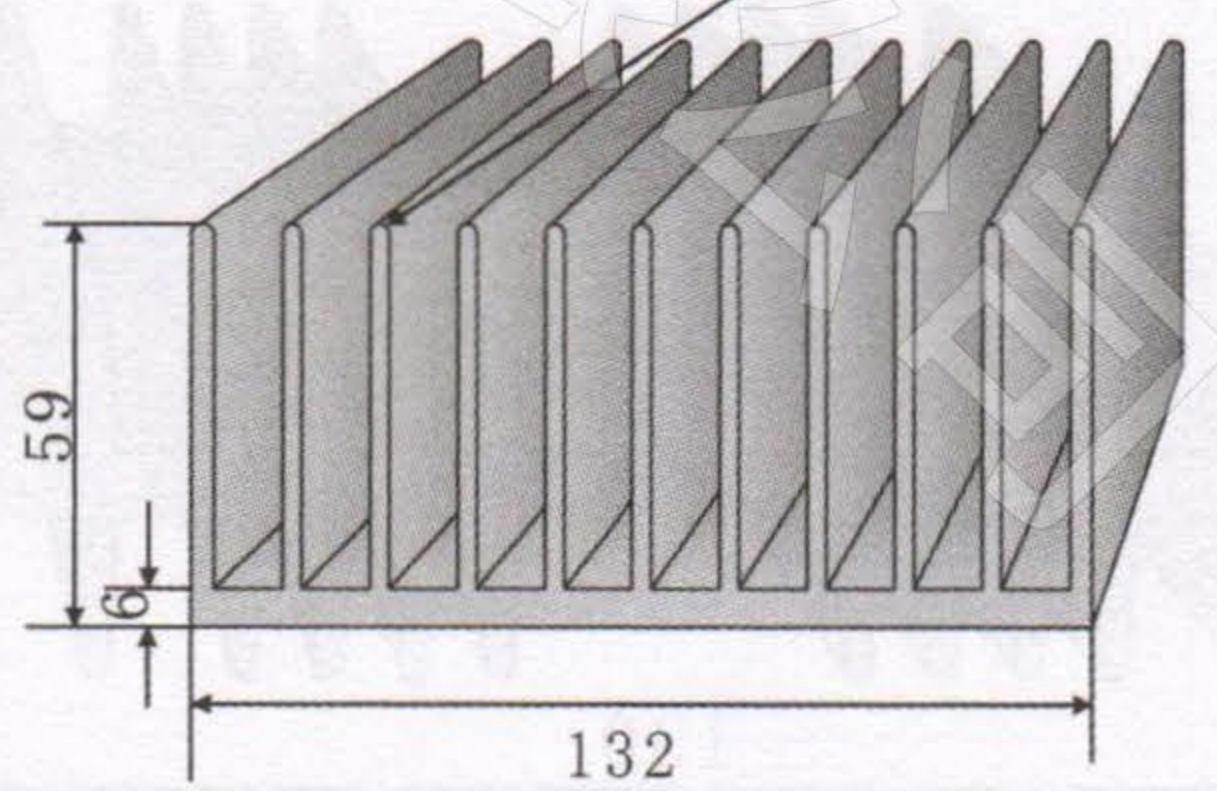
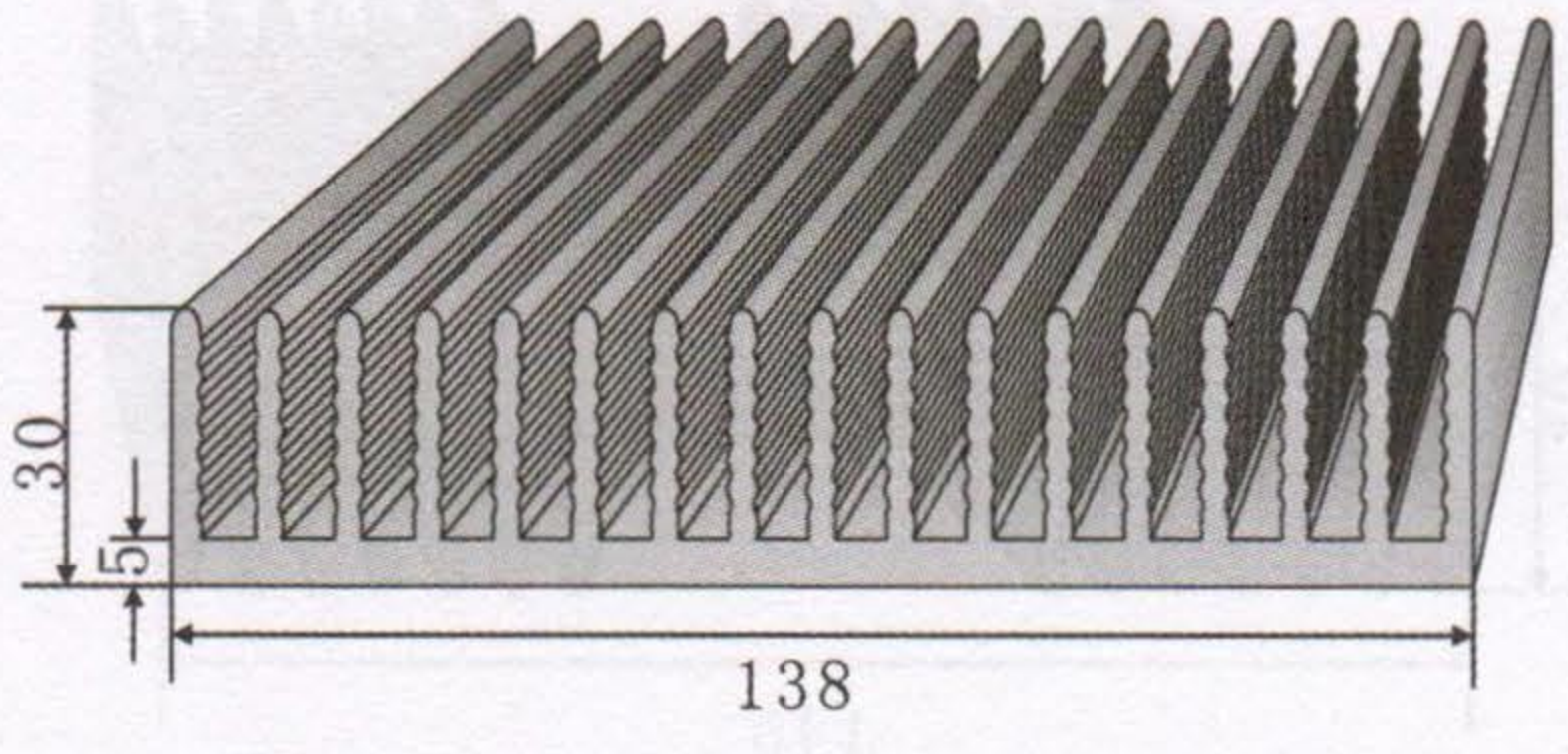
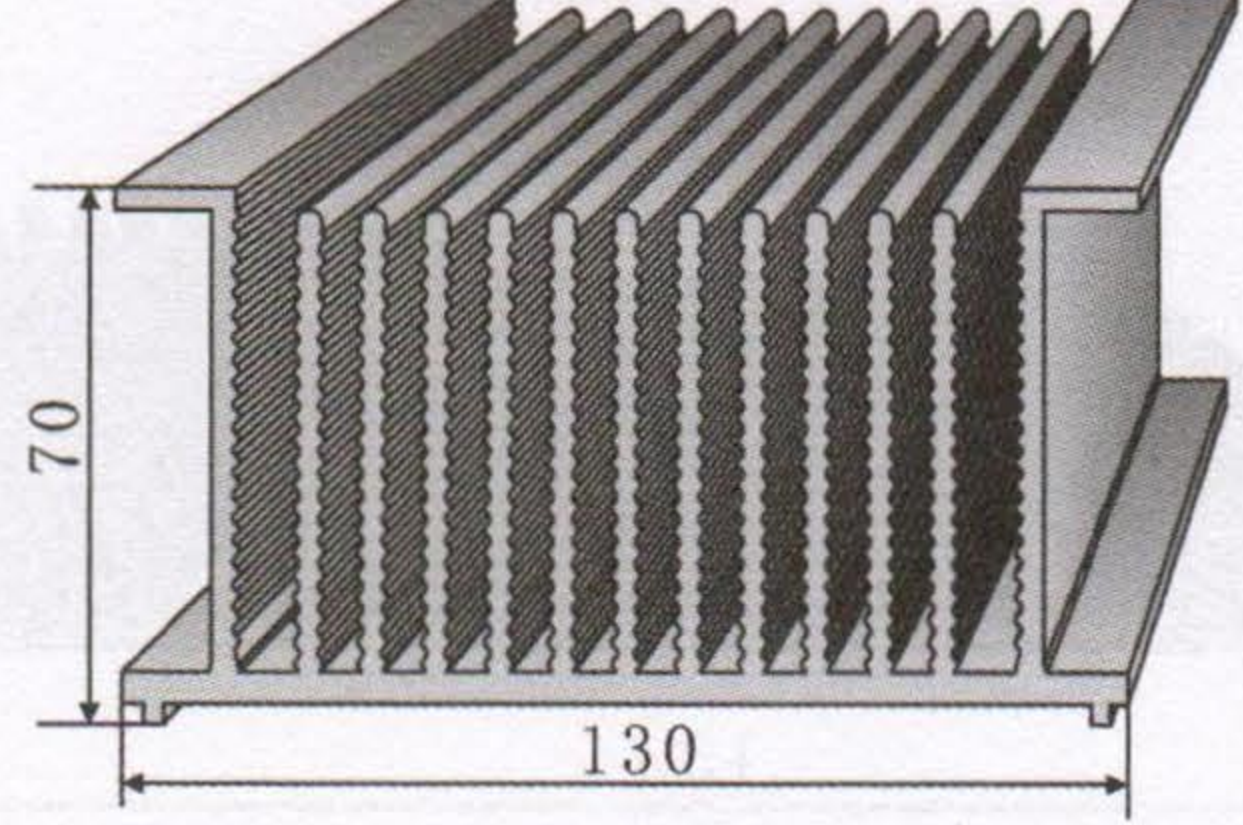
<p>KC-261</p> 	<p>KC-266</p> 
<p>切割长度 (mm) 88 110 132 154 176</p>	<p>切割长度 (mm) 88 110 132 154 176</p>
<p>KC-262</p> 	<p>KC-267</p> 
<p>切割长度 (mm) 88 110 132 154 176</p>	<p>切割长度 (mm) 88 110 132 154 176</p>
<p>KC-263</p> 	<p>KC-268</p> 
<p>切割长度 (mm) 88 110 132 154 176</p>	<p>切割长度 (mm) 88 110 132 154 176</p>
<p>KC-264</p> 	<p>KC-269</p> 
<p>切割长度 (mm) 88 110 132 154 176</p>	<p>切割长度 (mm) 88 110 132 154 176</p>
<p>KC-265</p> 	<p>KC-270</p> 
<p>切割长度 (mm) 88 110 132 154 176</p>	<p>切割长度 (mm) 88 110 132 154 176</p>

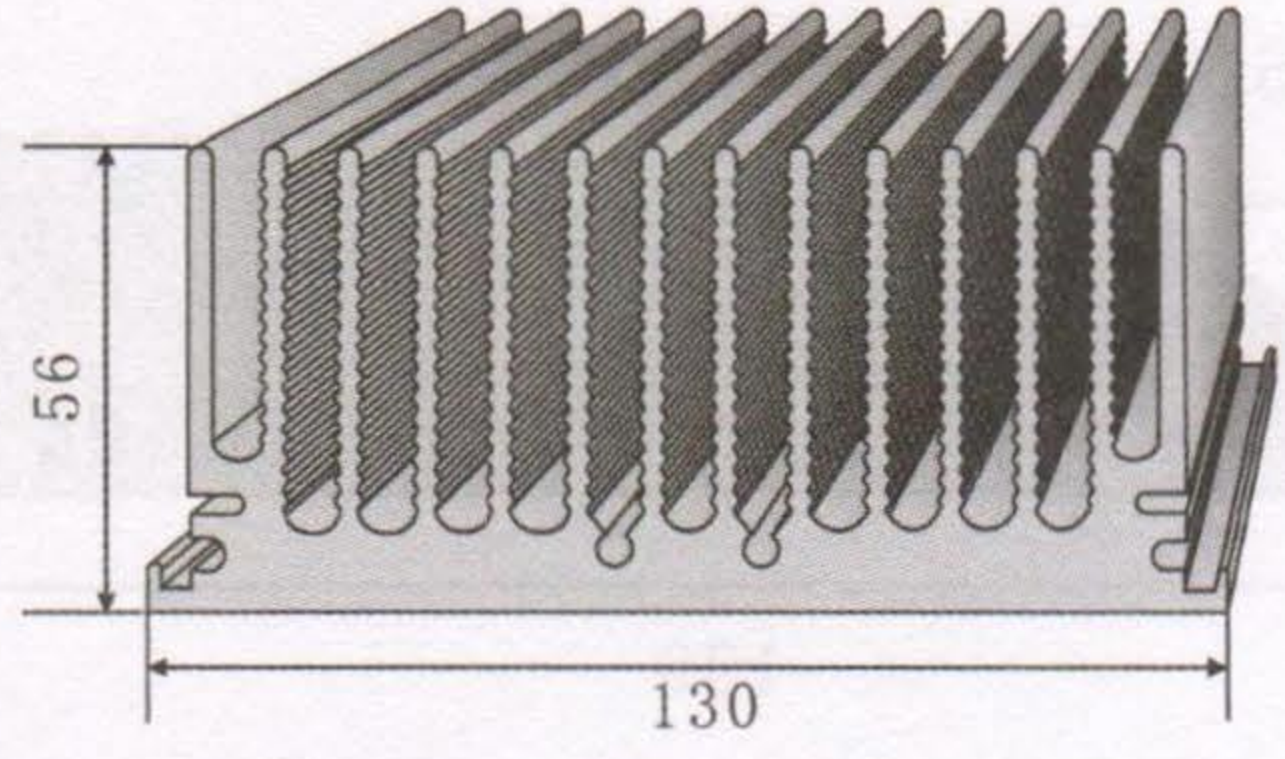
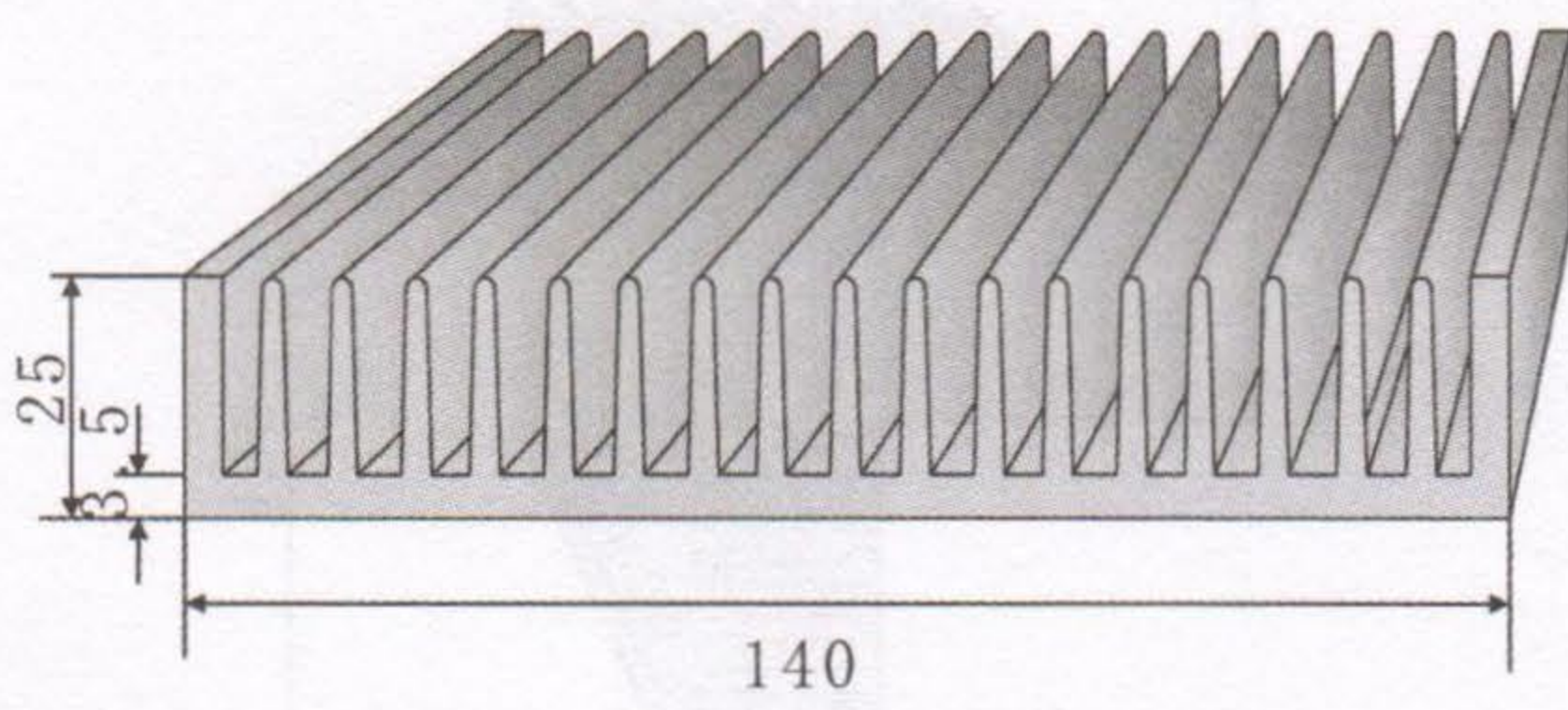
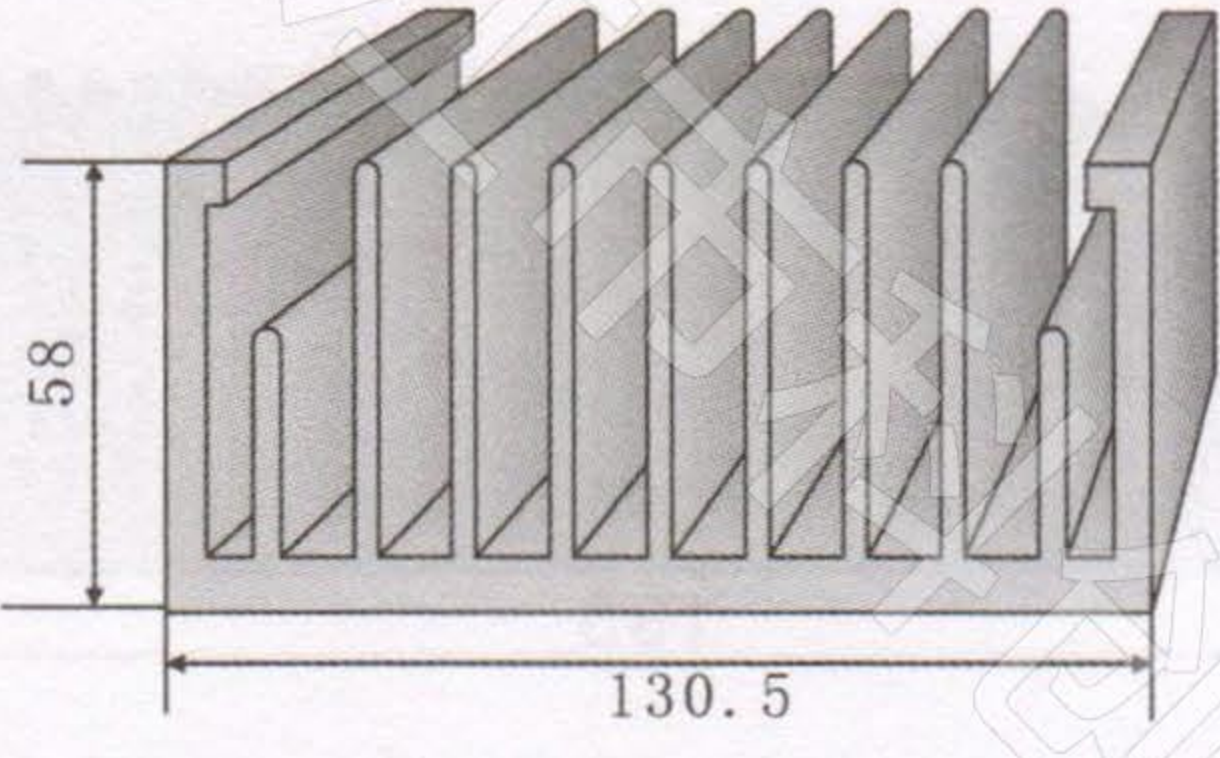
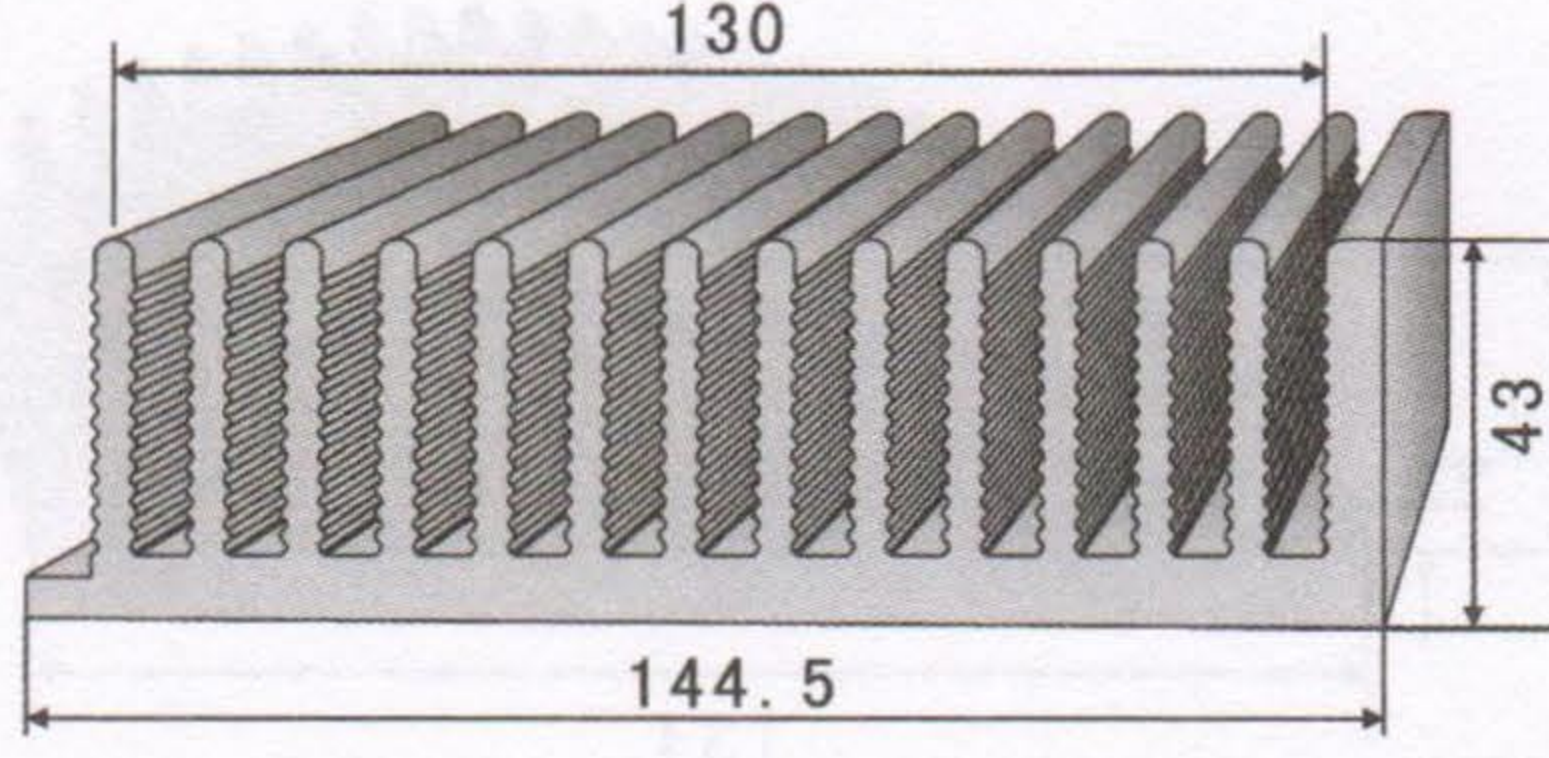
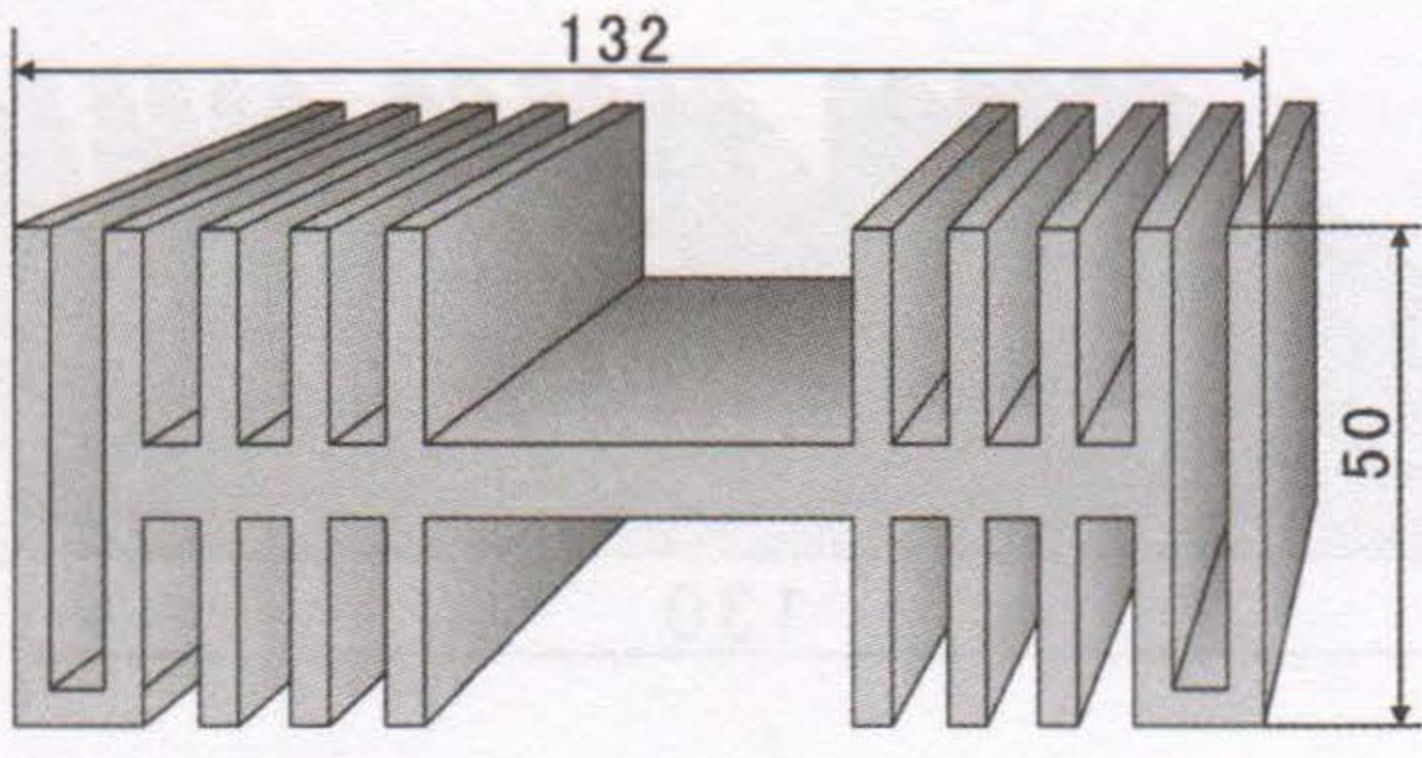
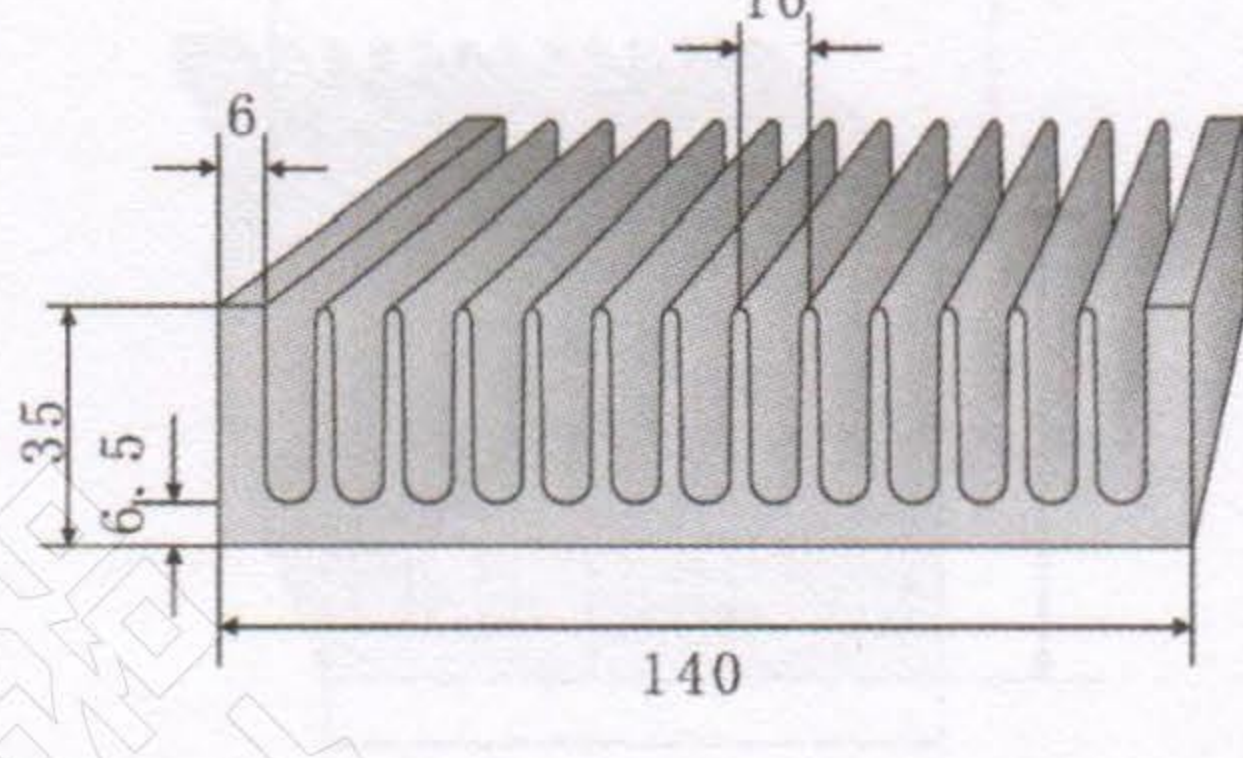
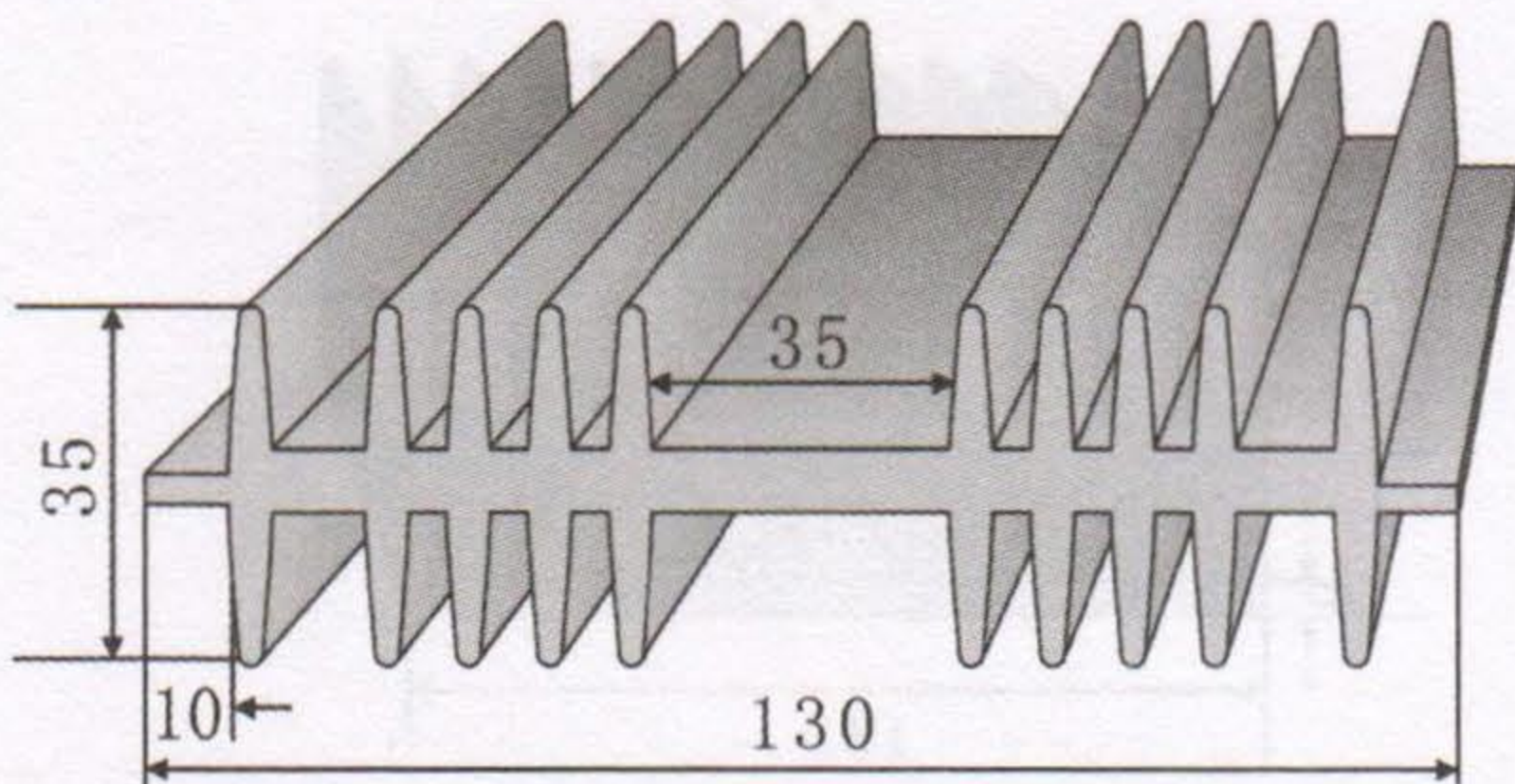
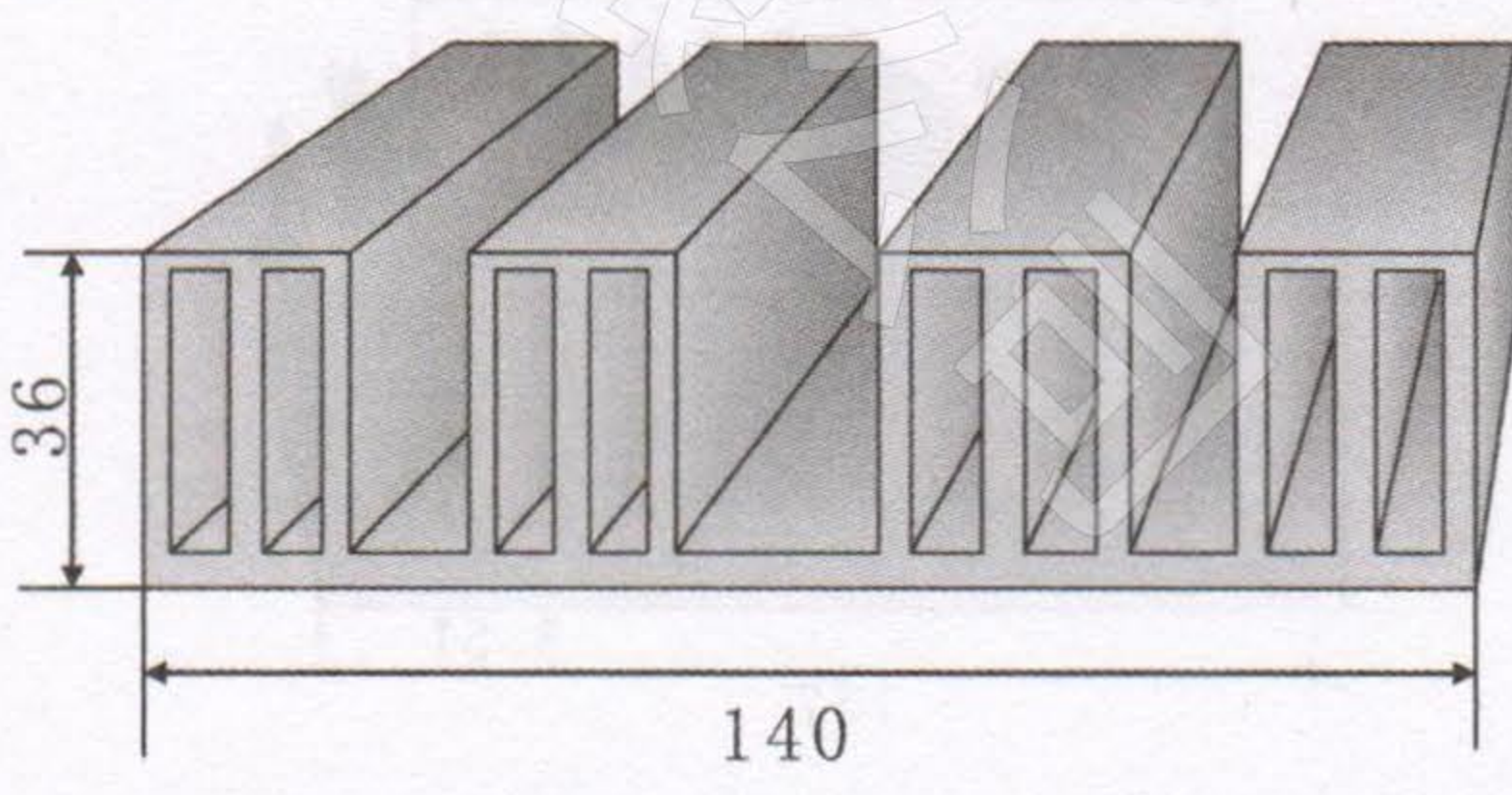
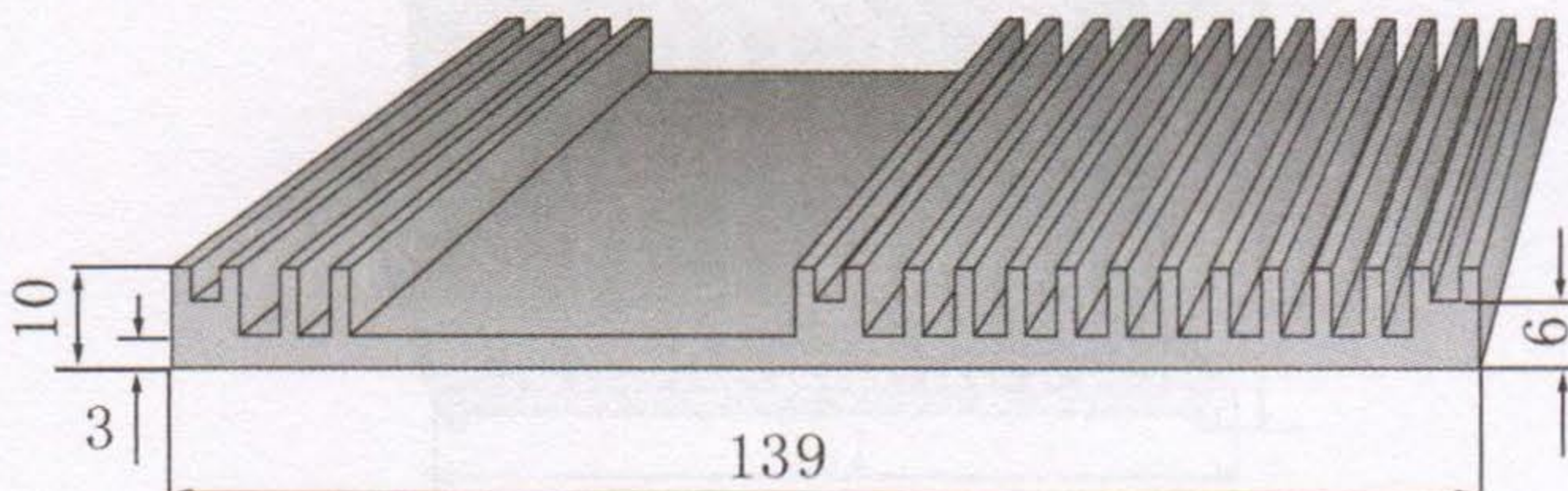
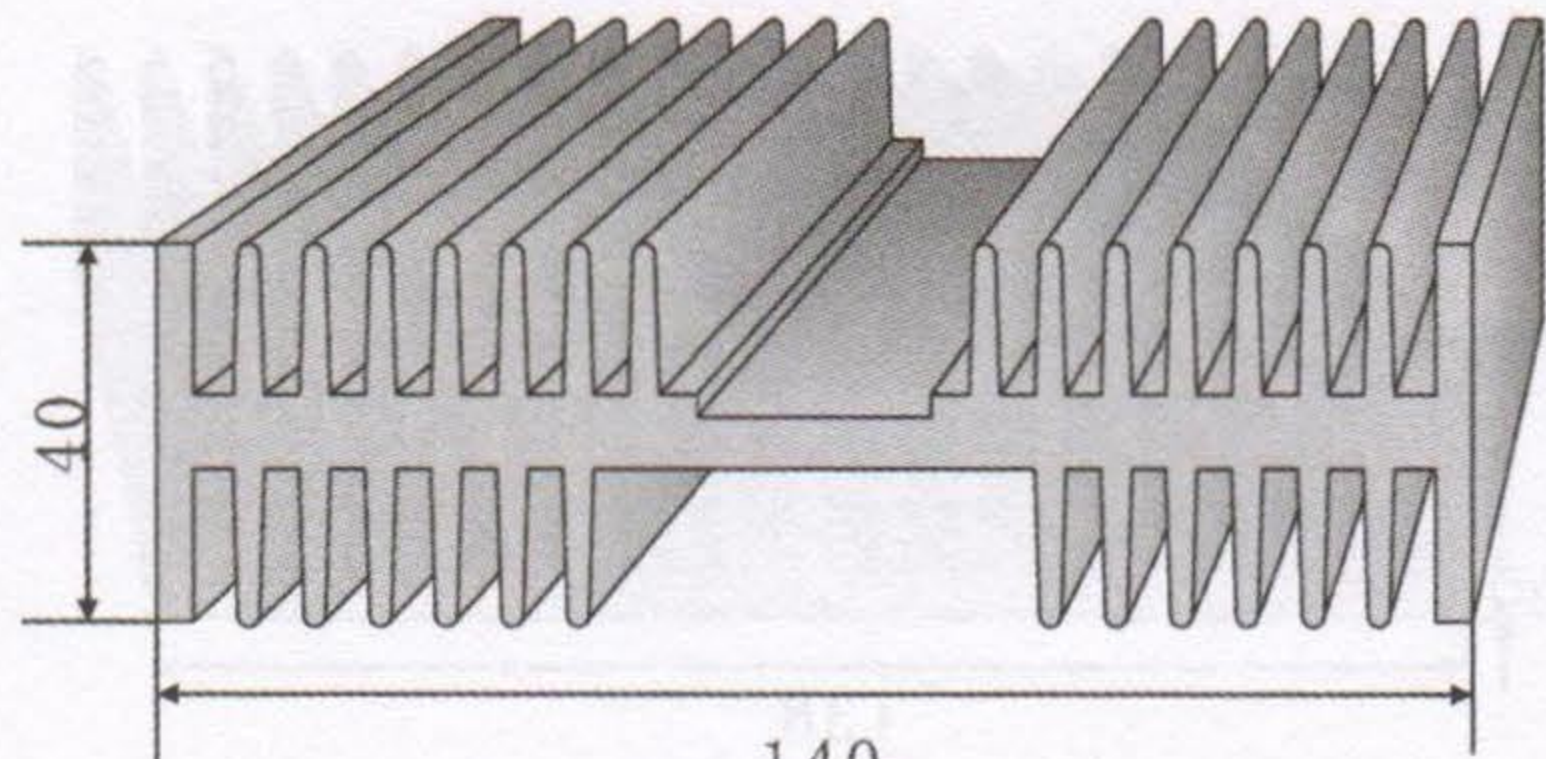
<p>KC-271</p> 	<p>KC-276</p> 
<p>切割长度 (mm) 88 110 132 154 176</p>	<p>切割长度 (mm) 88 110 132 154 176</p>
<p>KC-272</p> 	<p>KC-277</p> 
<p>切割长度 (mm) 88 110 132 154 176</p>	<p>切割长度 (mm) 88 110 132 154 176</p>
<p>KC-273</p> 	<p>KC-278</p> 
<p>切割长度 (mm) 88 110 132 154 176</p>	<p>切割长度 (mm) 88 110 132 154 176</p>
<p>KC-274</p> 	<p>KC-279</p> 
<p>切割长度 (mm) 88 110 132 154 176</p>	<p>切割长度 (mm) 88 110 132 154 176</p>
<p>KC-275</p> 	<p>KC-280</p> 
<p>切割长度 (mm) 88 110 132 154 176</p>	<p>切割长度 (mm) 88 110 132 154 176</p>

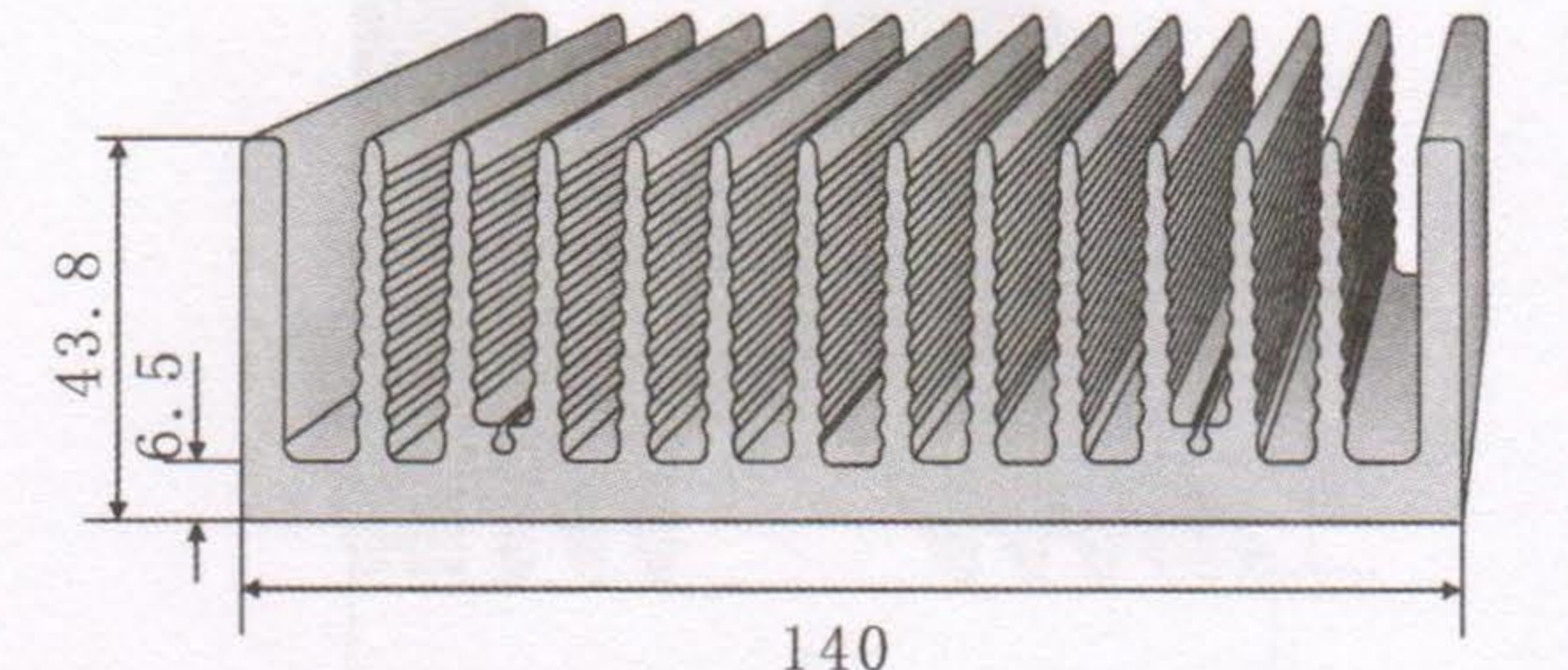
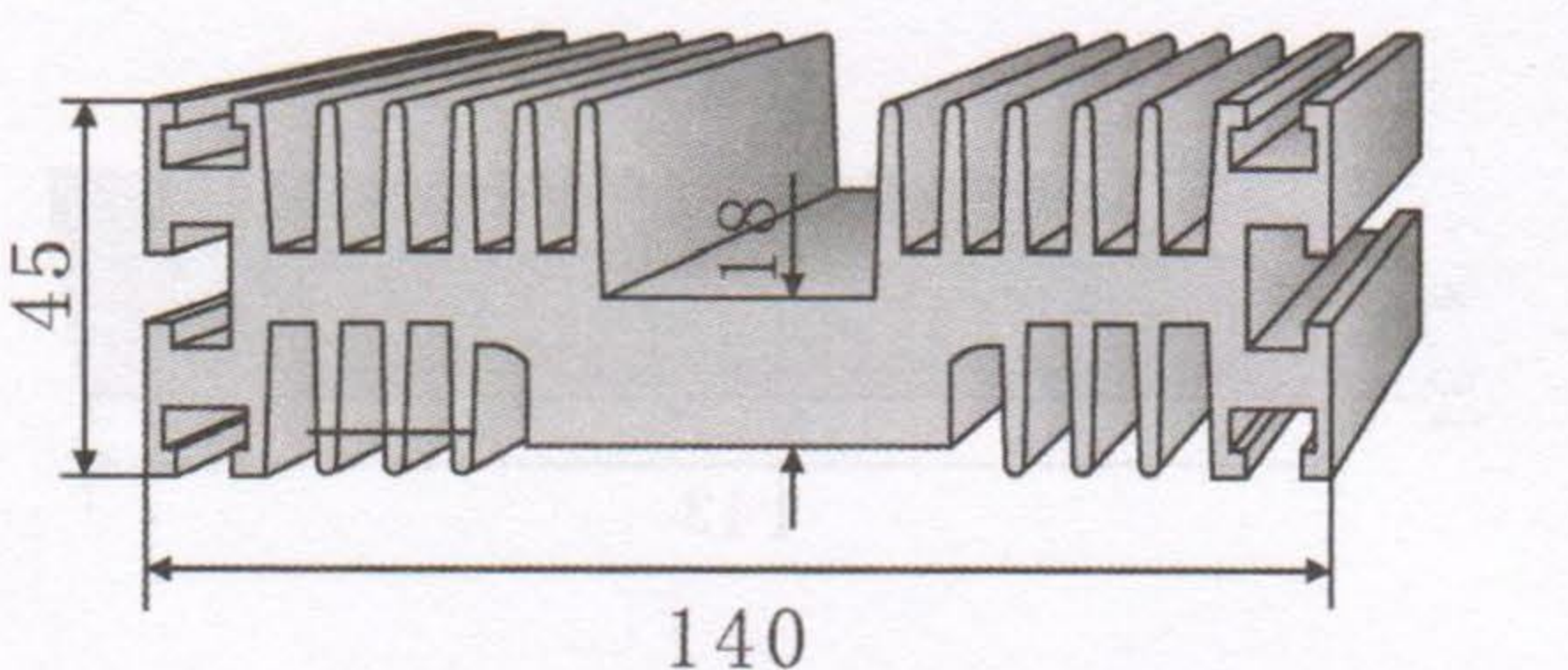
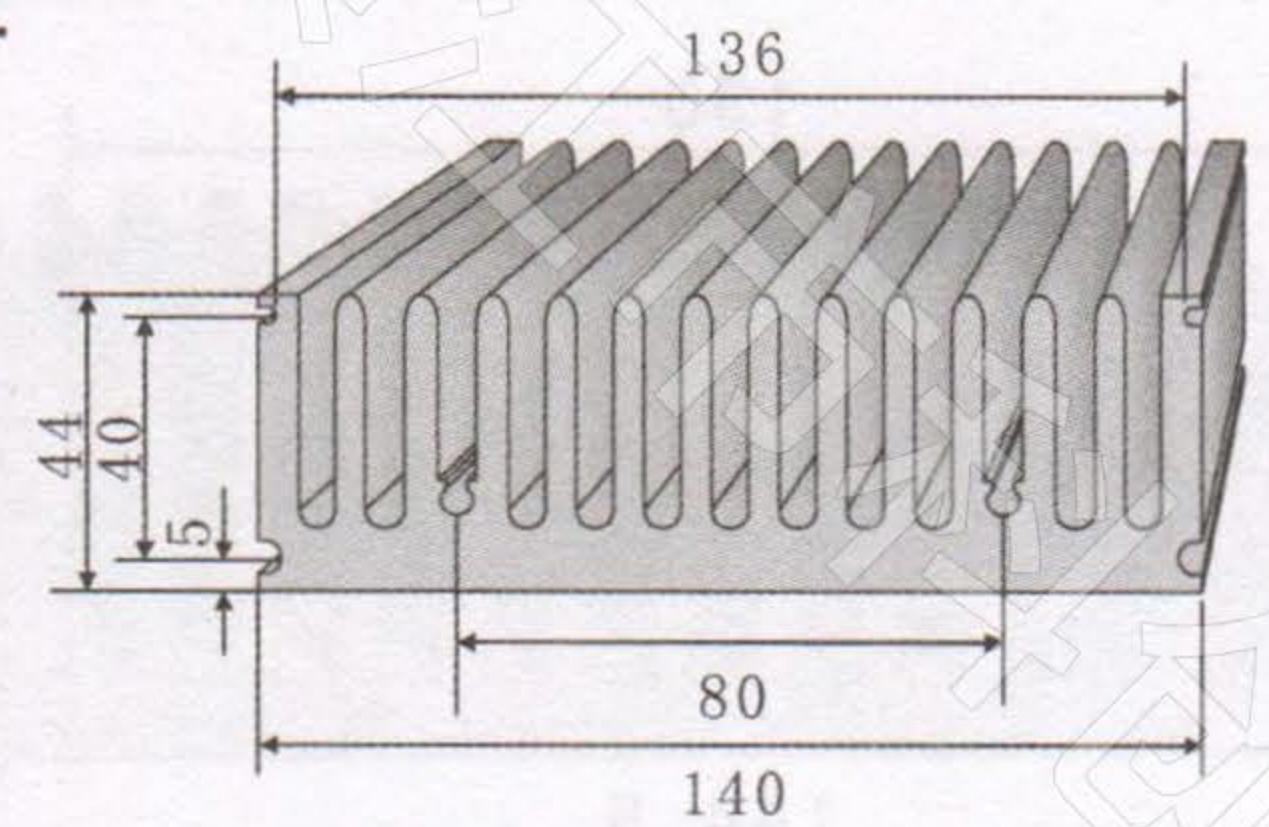
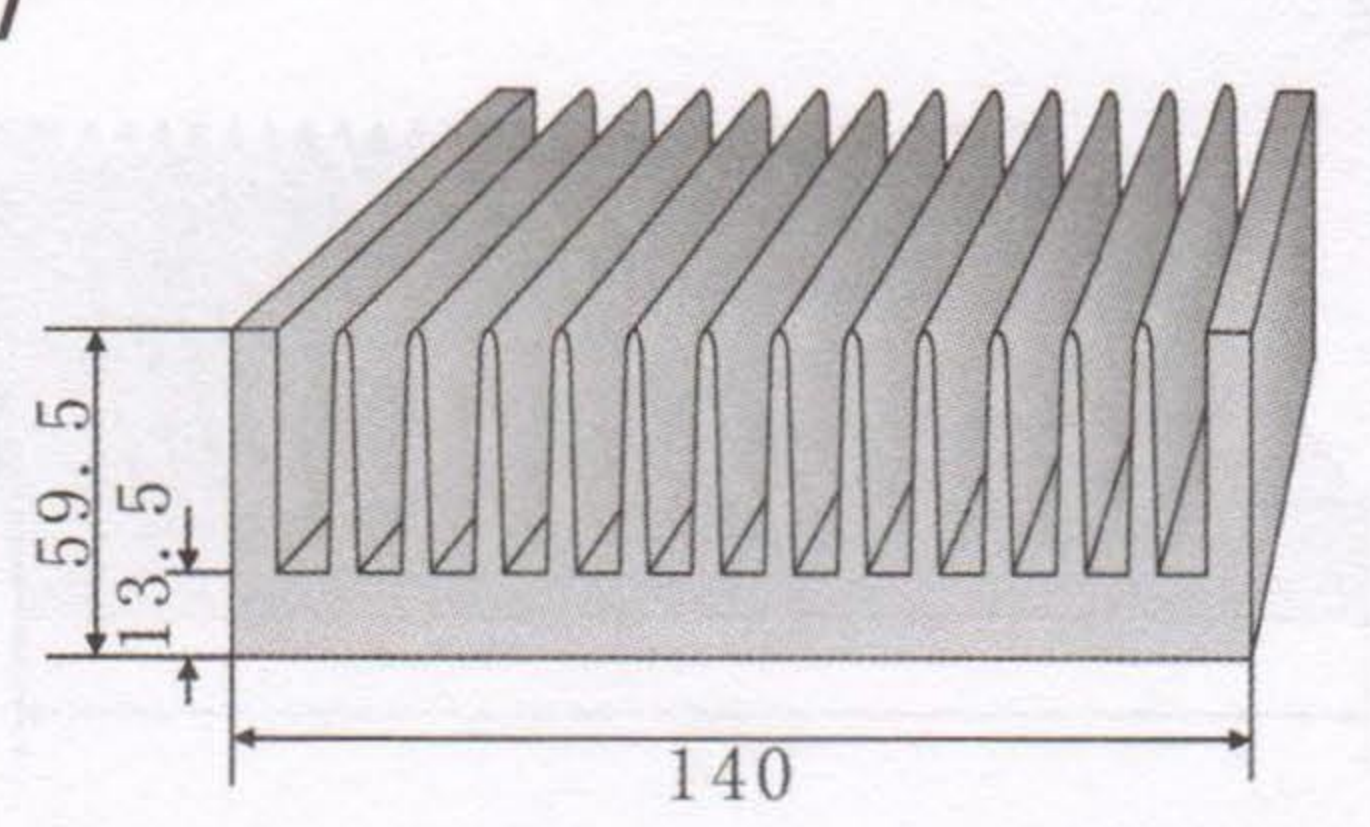
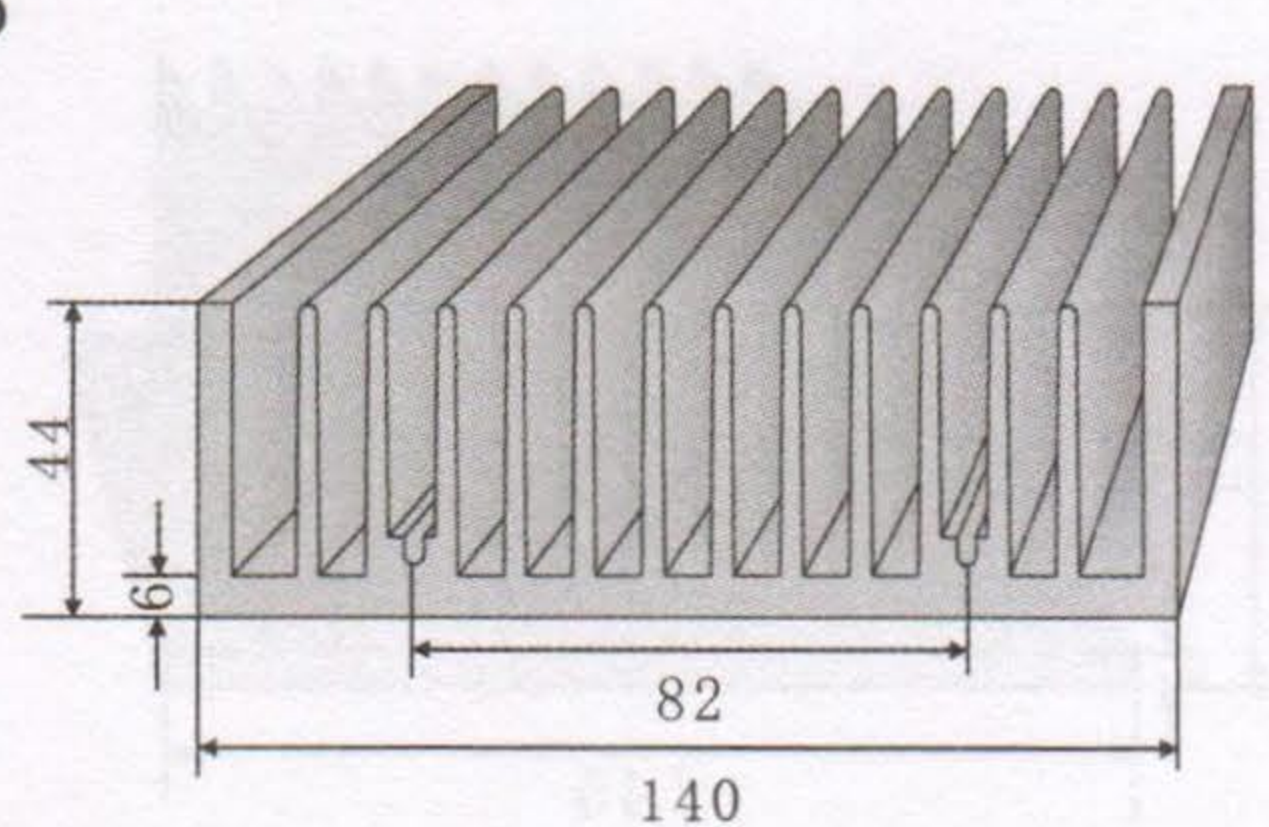
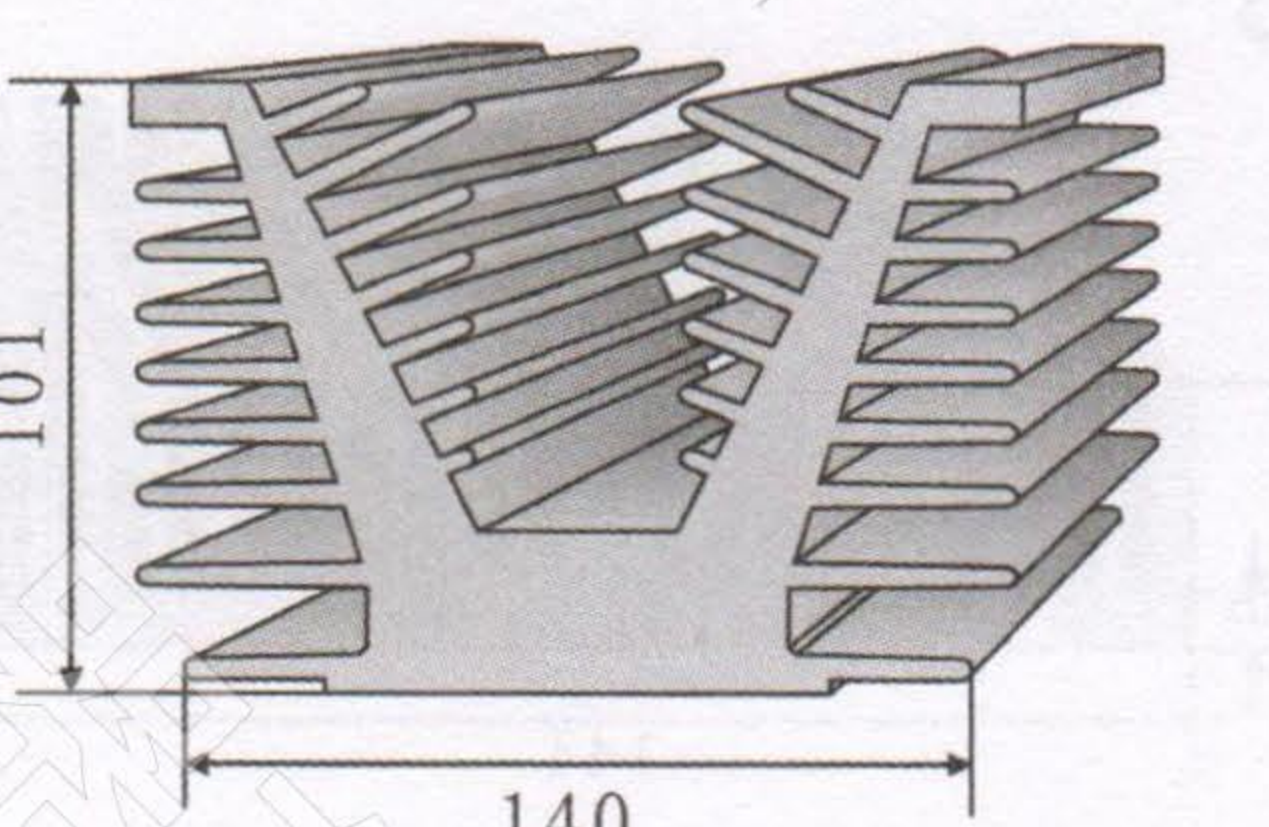
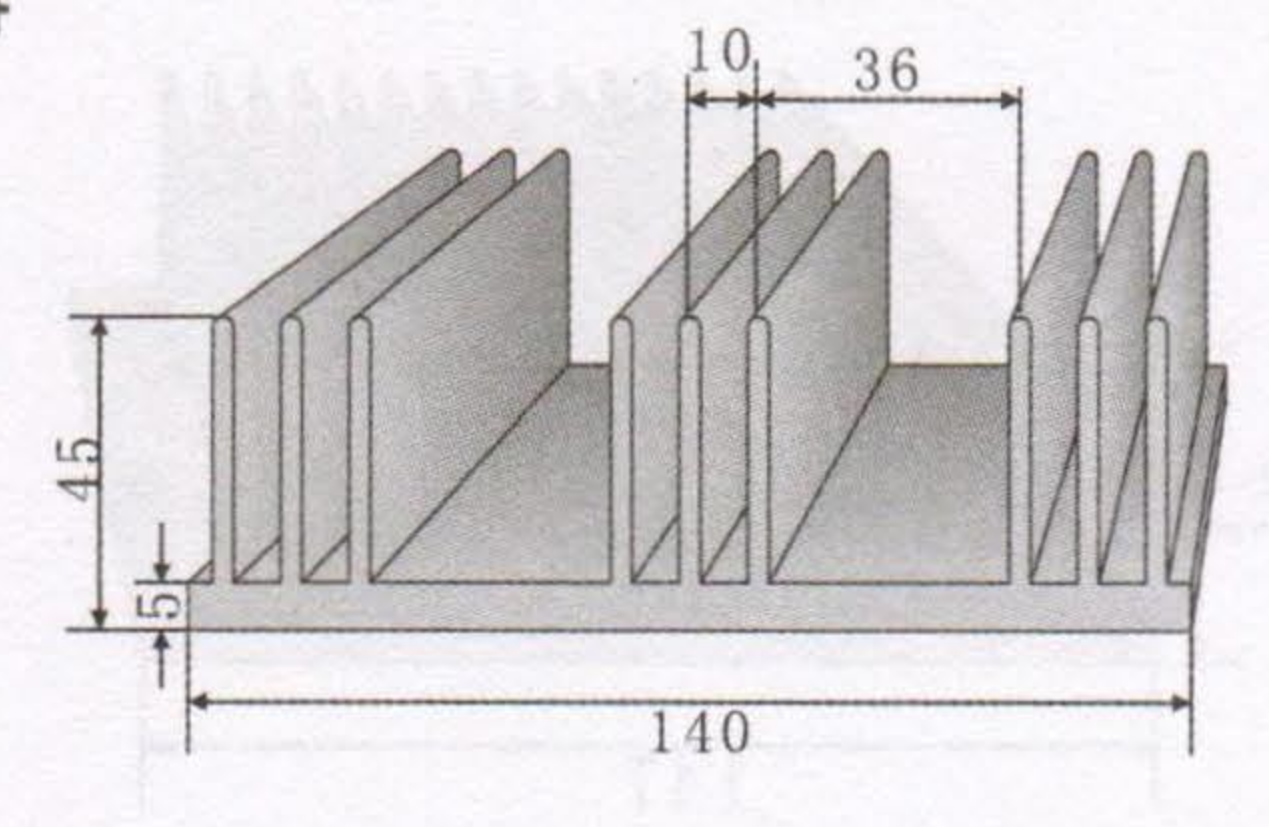
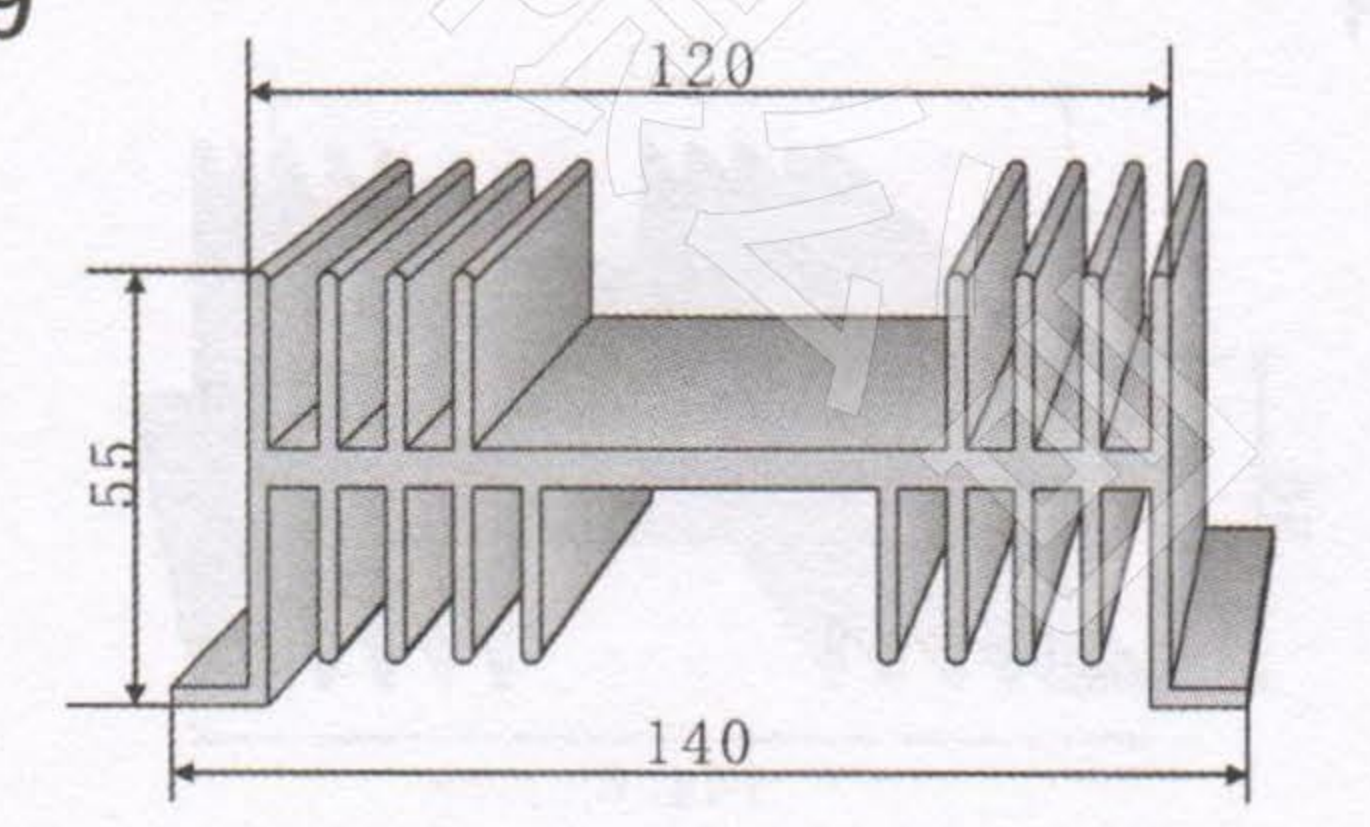
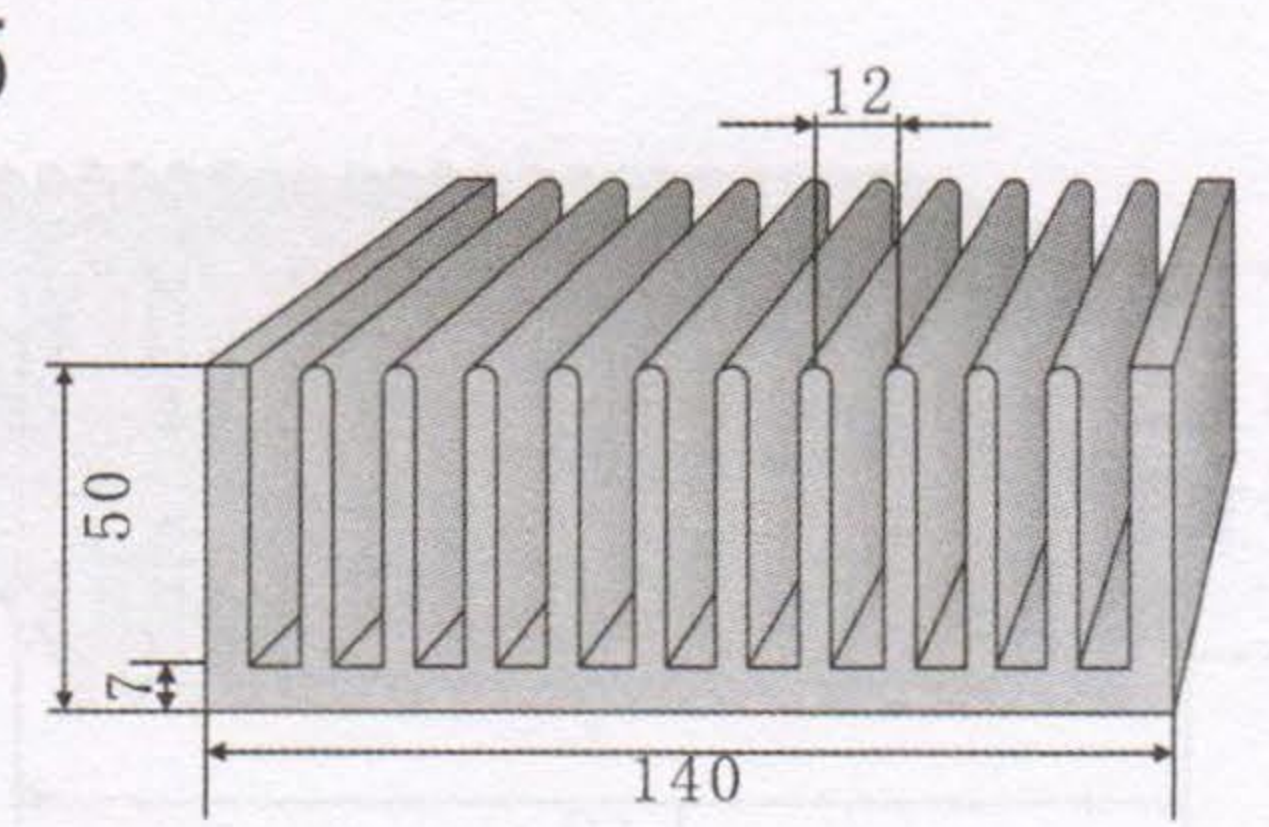
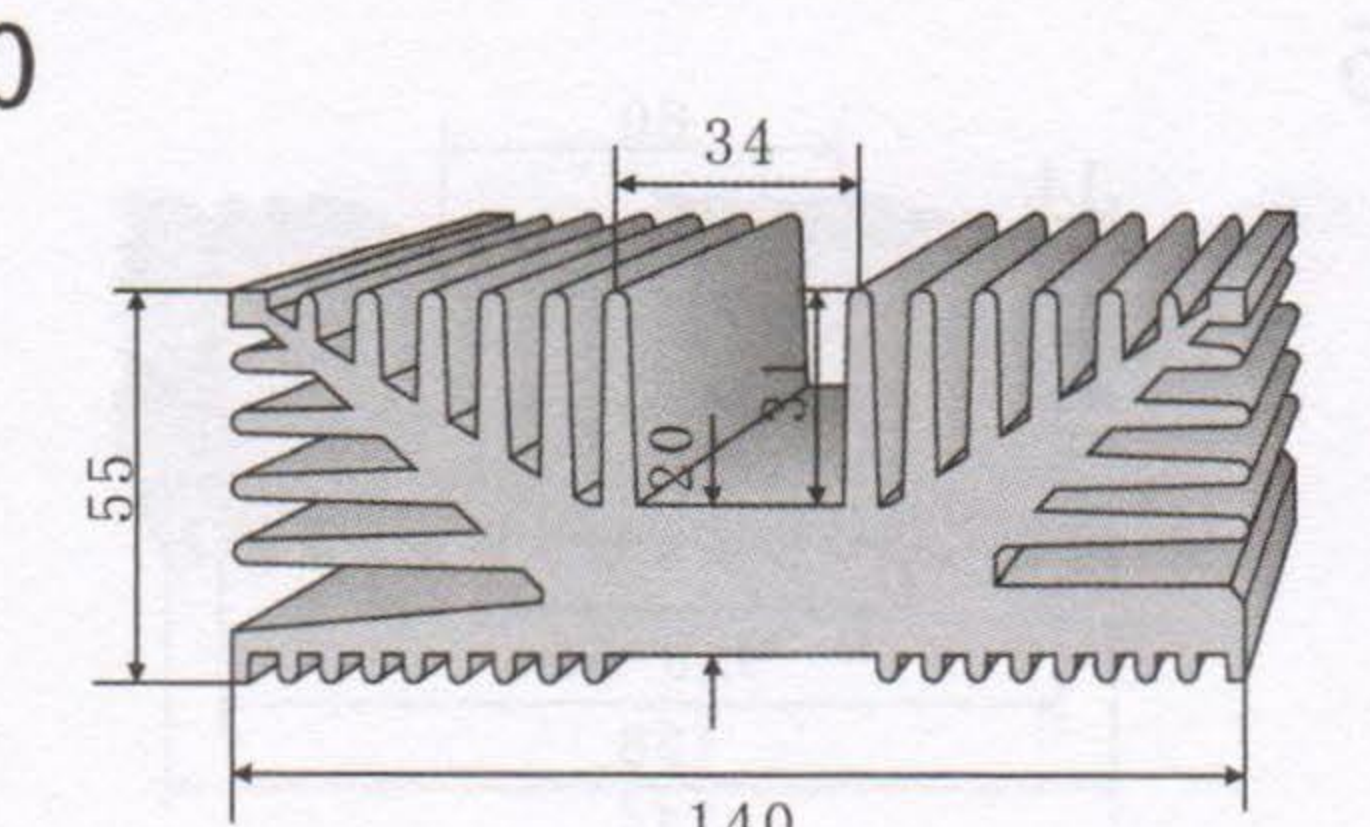
<p>KC-281</p> 	<p>KC-286</p> 
<p>切割长度 (mm) 88 110 132 154 176</p>	<p>切割长度 (mm) 88 110 132 154 176</p>
<p>KC-282</p> 	<p>KC-287</p> 
<p>切割长度 (mm) 88 110 132 154 176</p>	<p>切割长度 (mm) 88 110 132 154 176</p>
<p>KC-283</p> 	<p>KC-288</p> 
<p>切割长度 (mm) 88 110 132 154 176</p>	<p>切割长度 (mm) 88 110 132 154 176</p>
<p>KC-284</p> 	<p>KC-289</p> 
<p>切割长度 (mm) 88 110 132 154 176</p>	<p>切割长度 (mm) 88 110 132 154 176</p>
<p>KC-285</p> 	<p>KC-290</p> 
<p>切割长度 (mm) 88 110 132 154 176</p>	<p>切割长度 (mm) 88 110 132 154 176</p>

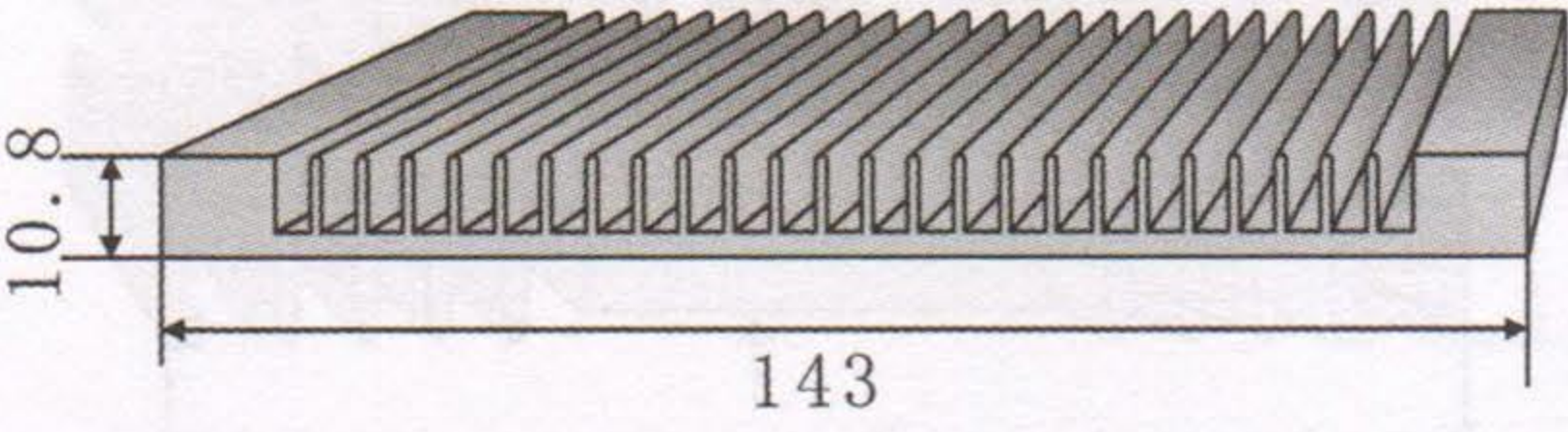
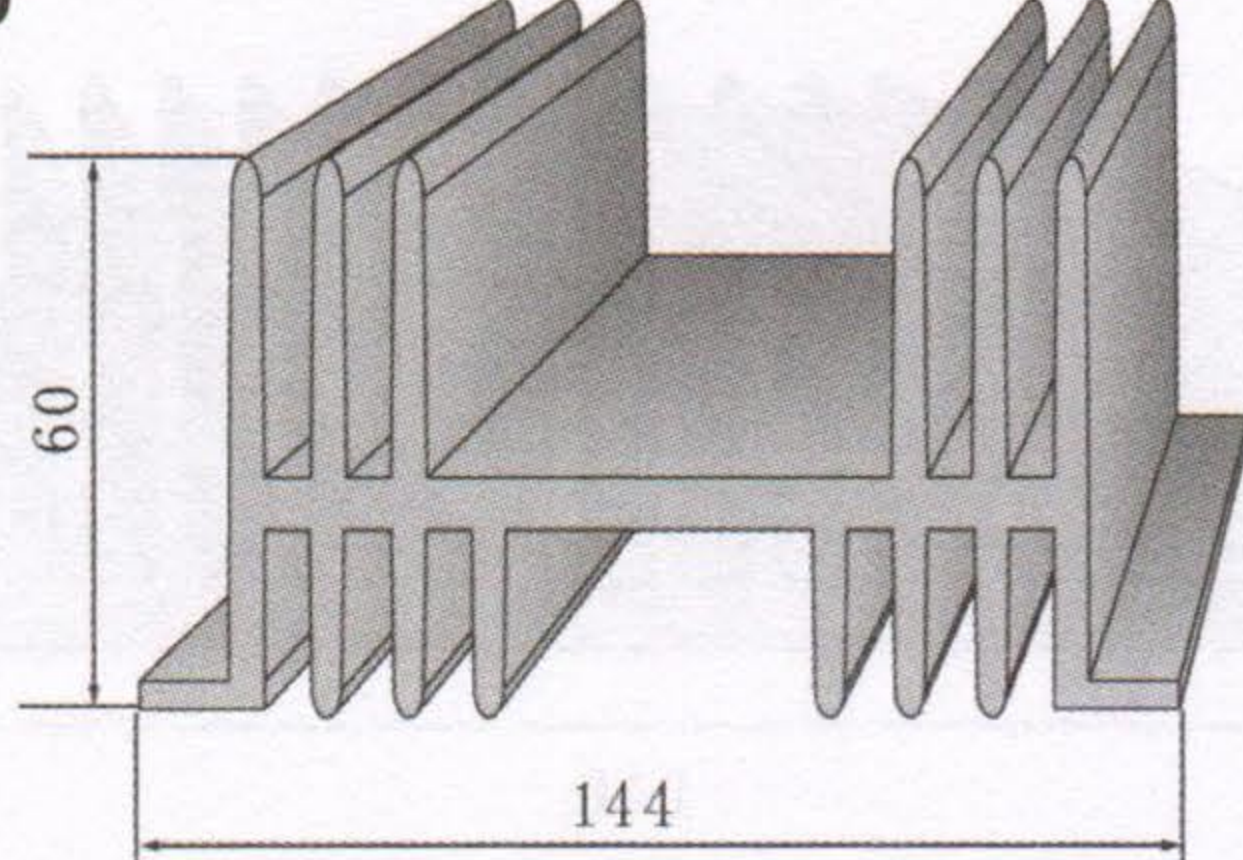
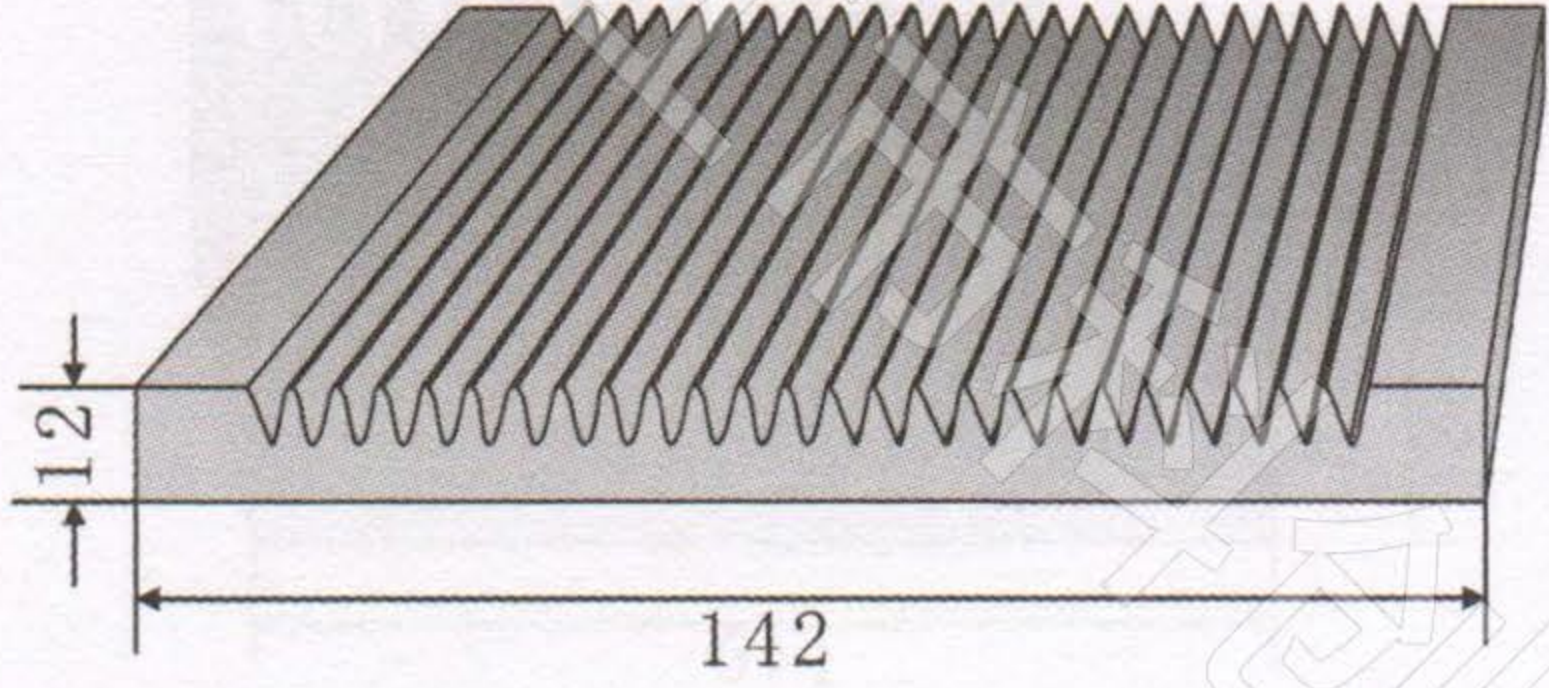
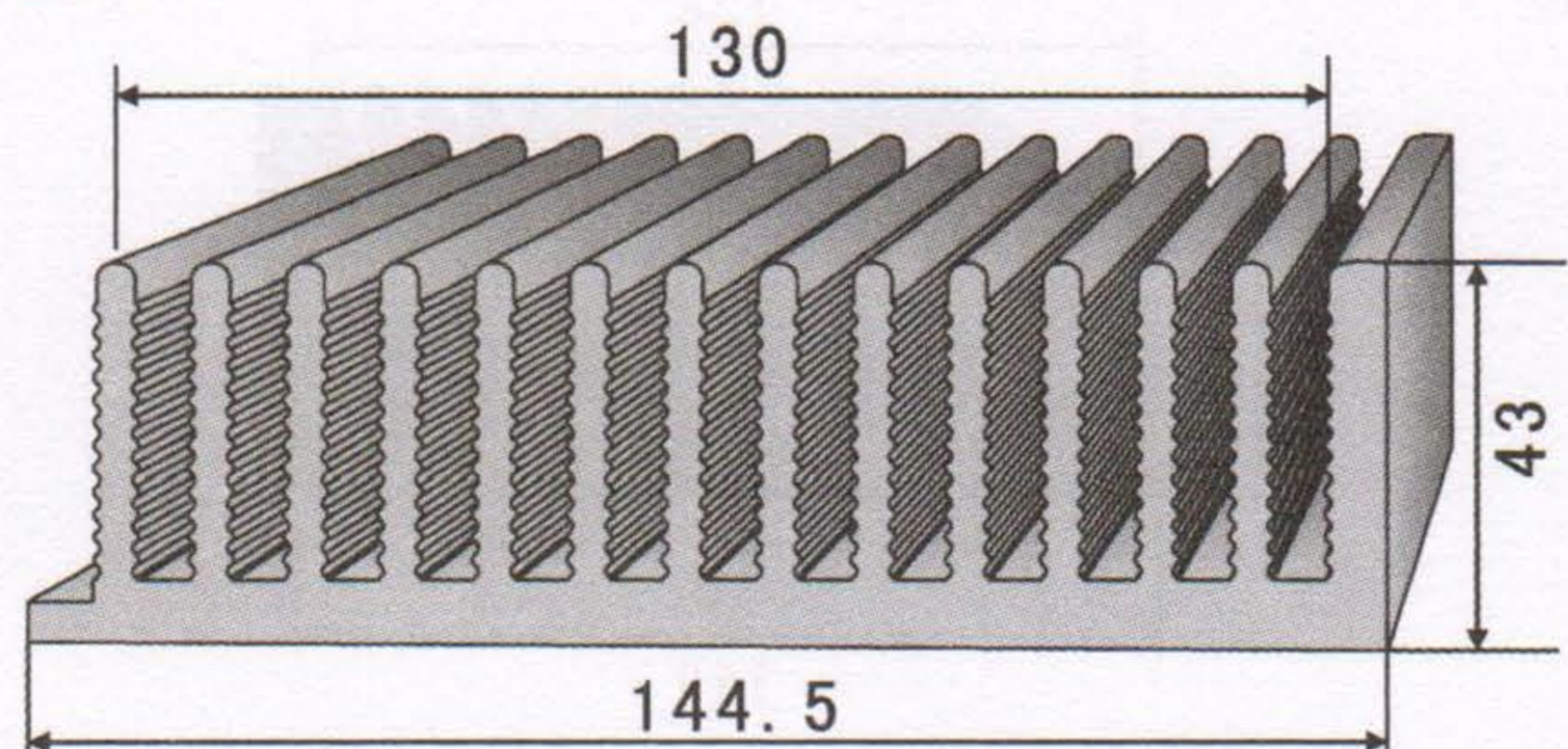
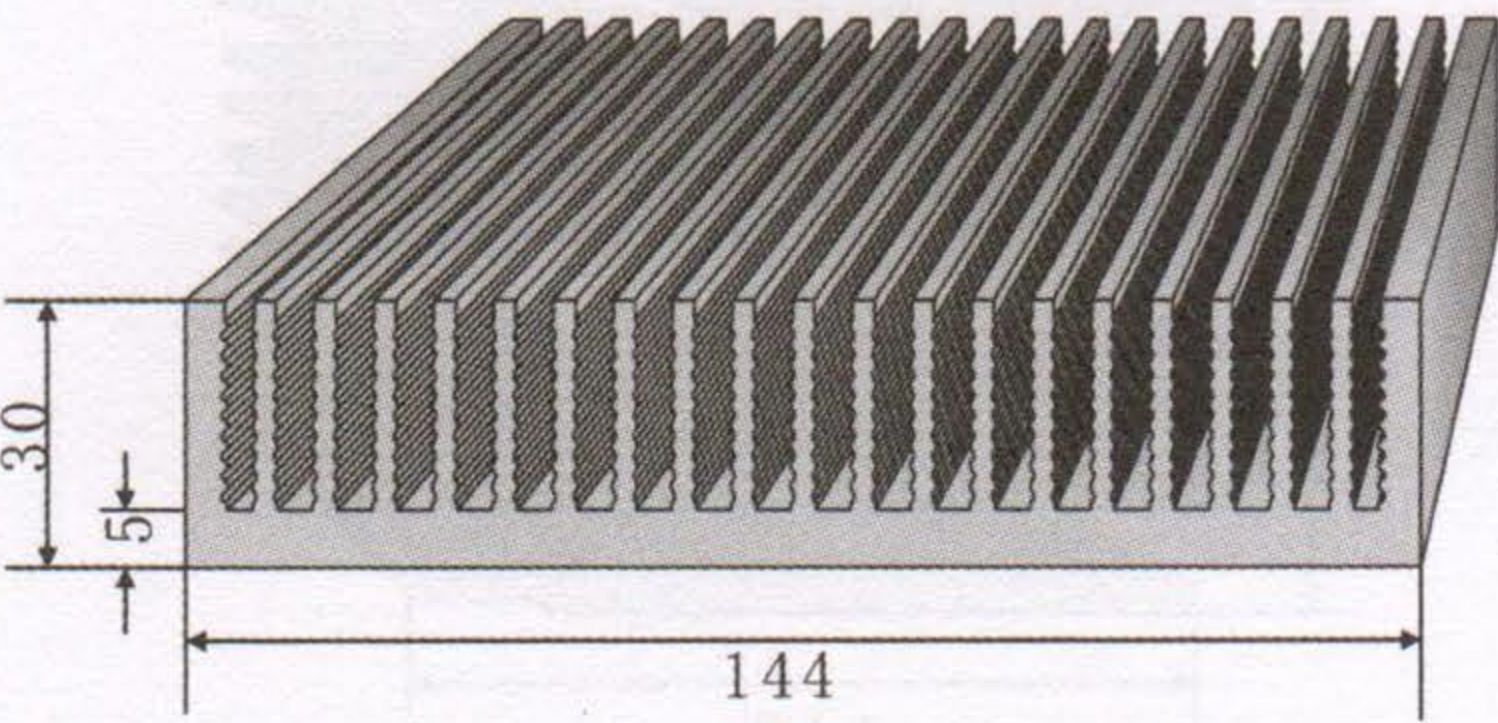
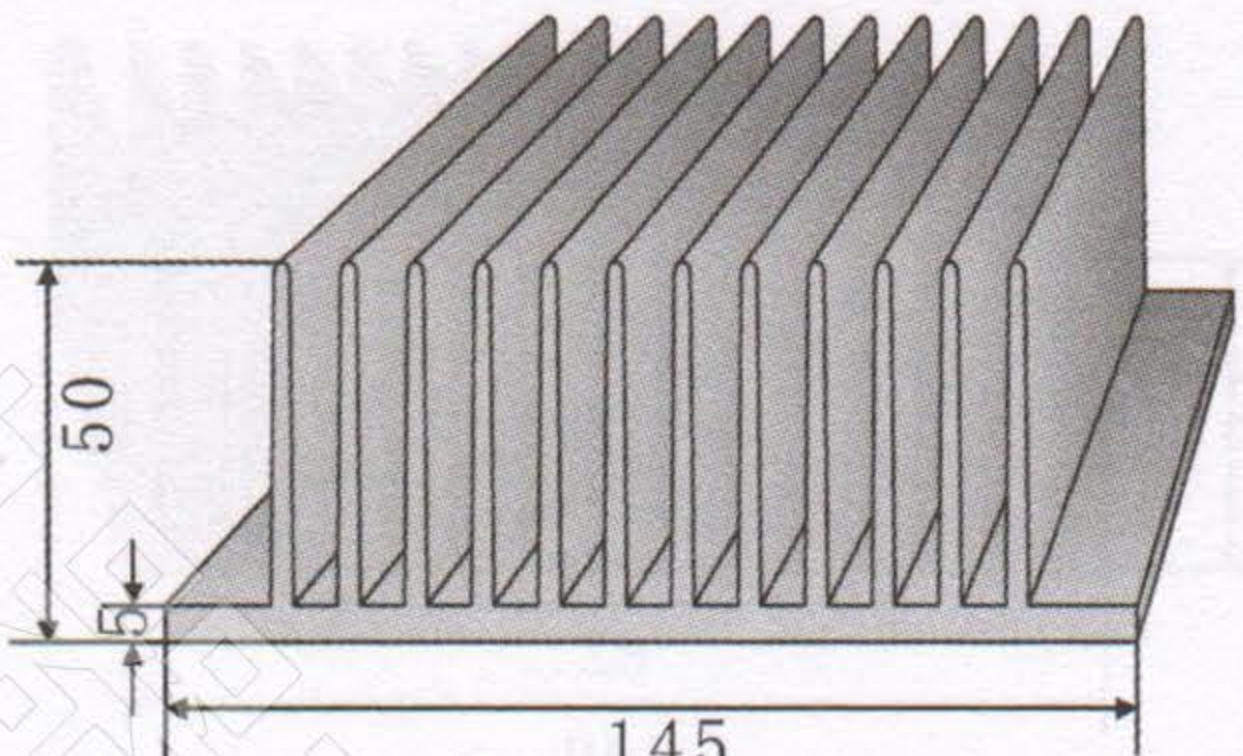
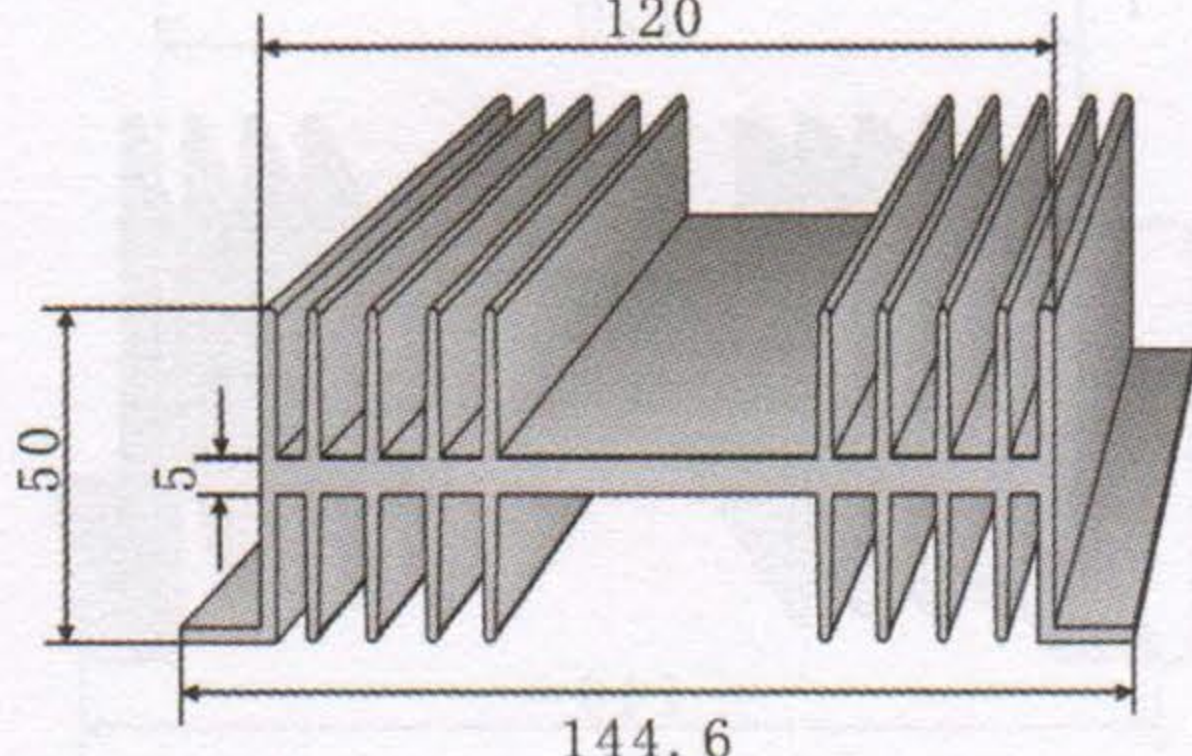
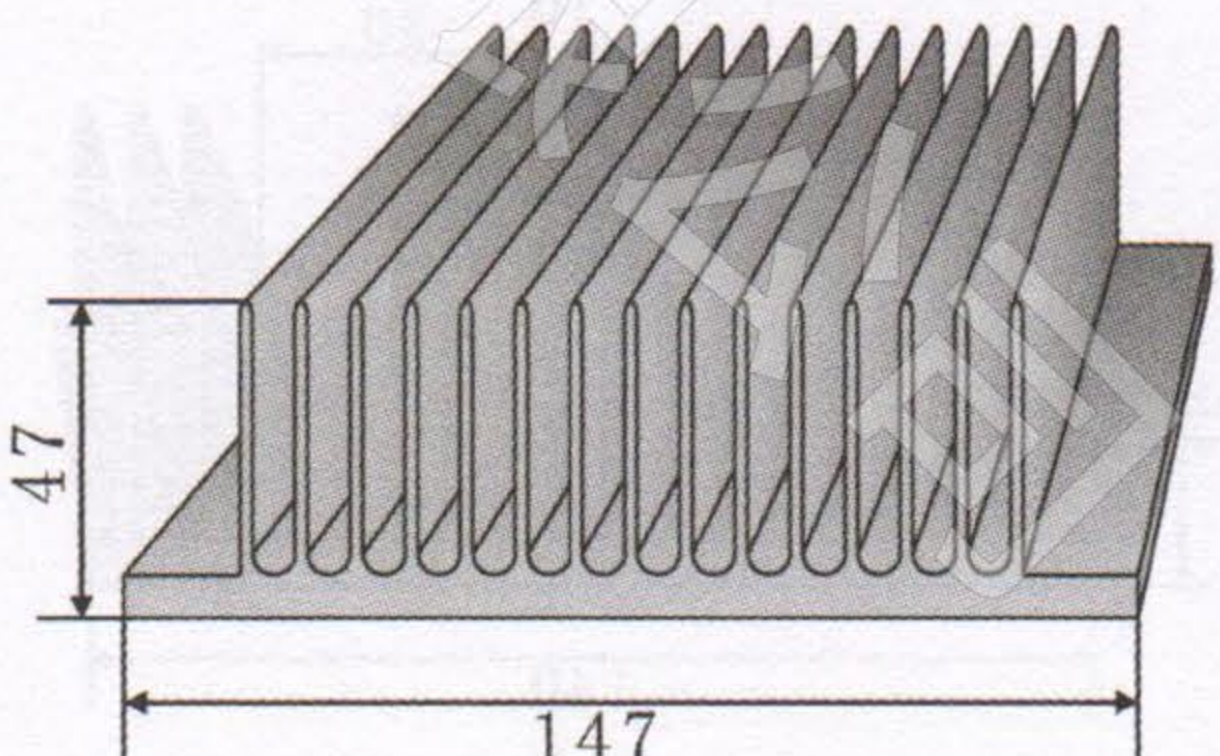
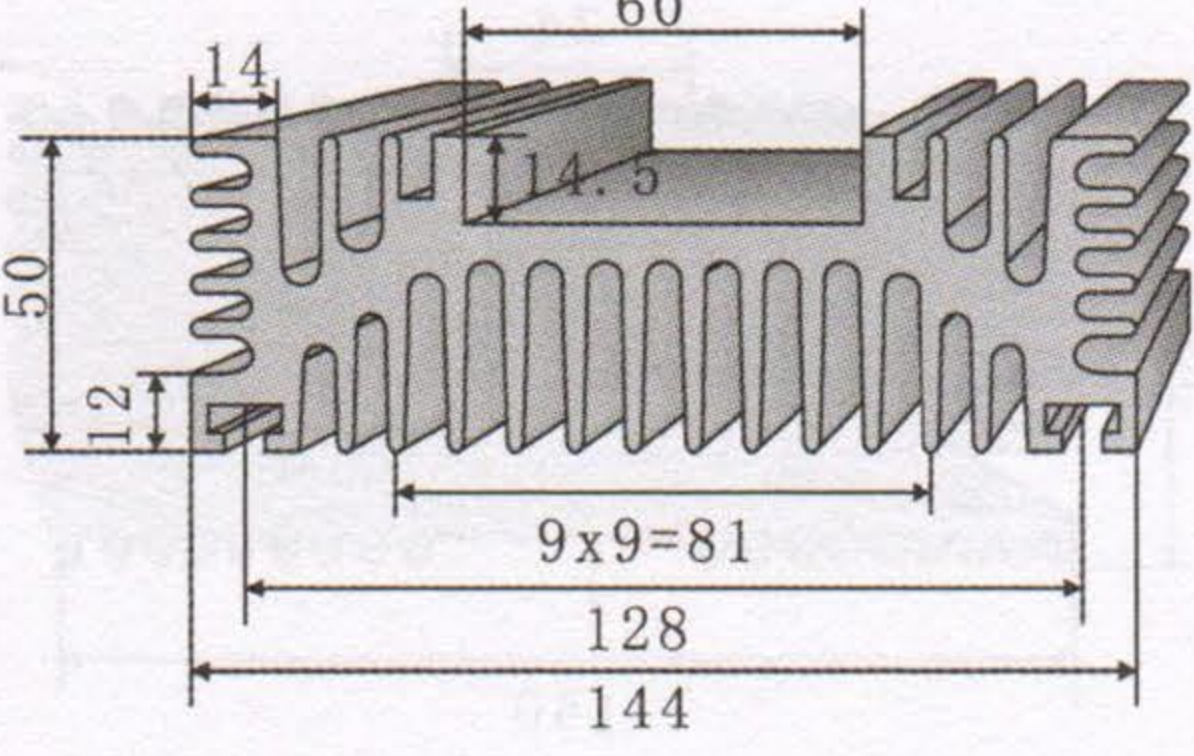
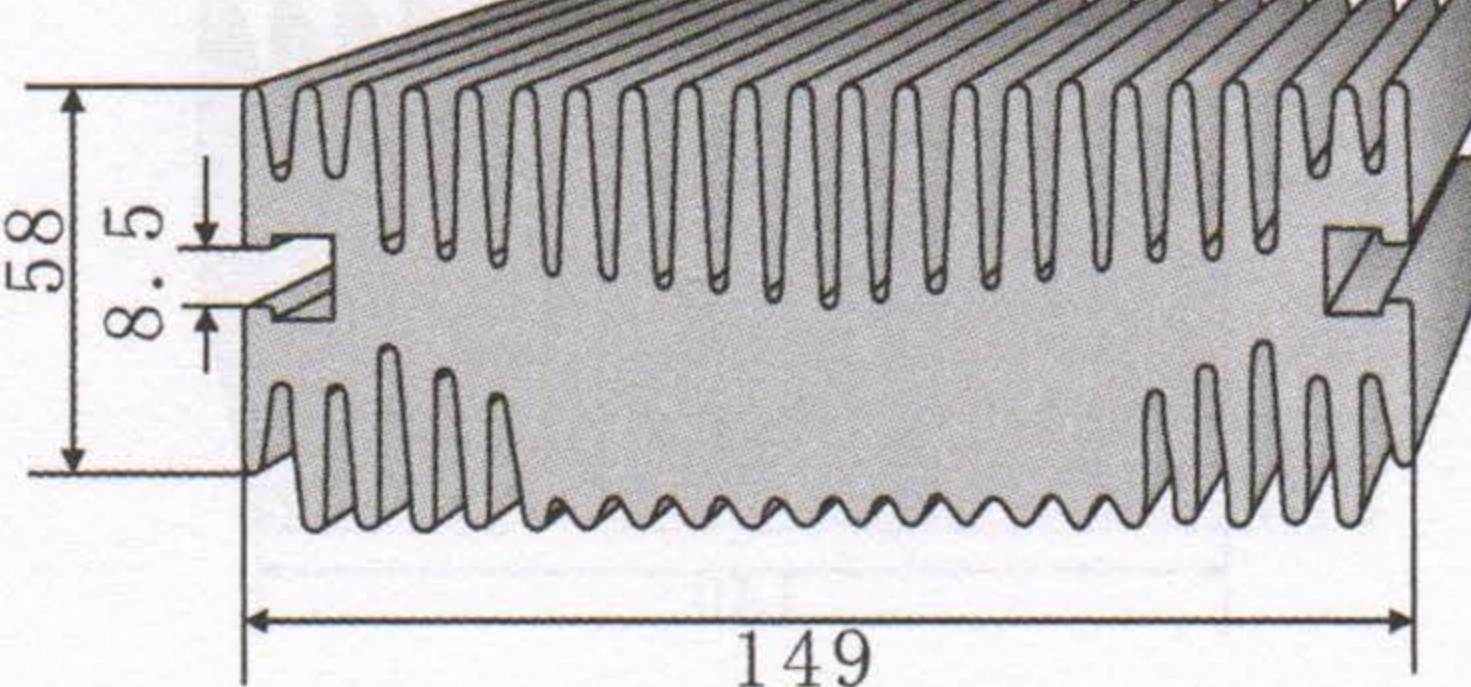
<p>KC-291</p> 	<p>KC-296</p> 
<p>切割长度 (mm) 88 110 132 154 176</p>	<p>切割长度 (mm) 88 110 132 154 176</p>
<p>KC-292</p> 	<p>KC-297</p> 
<p>切割长度 (mm) 88 110 132 154 176</p>	<p>切割长度 (mm) 88 110 132 154 176</p>
<p>KC-293</p> 	<p>KC-298</p> 
<p>切割长度 (mm) 88 110 132 154 176</p>	<p>切割长度 (mm) 88 110 132 154 176</p>
<p>KC-294</p> 	<p>KC-299</p> 
<p>切割长度 (mm) 88 110 132 154 176</p>	<p>切割长度 (mm) 88 110 132 154 176</p>
<p>KC-295</p> 	<p>KC-300</p> 
<p>切割长度 (mm) 88 110 132 154 176</p>	<p>切割长度 (mm) 88 110 132 154 176</p>

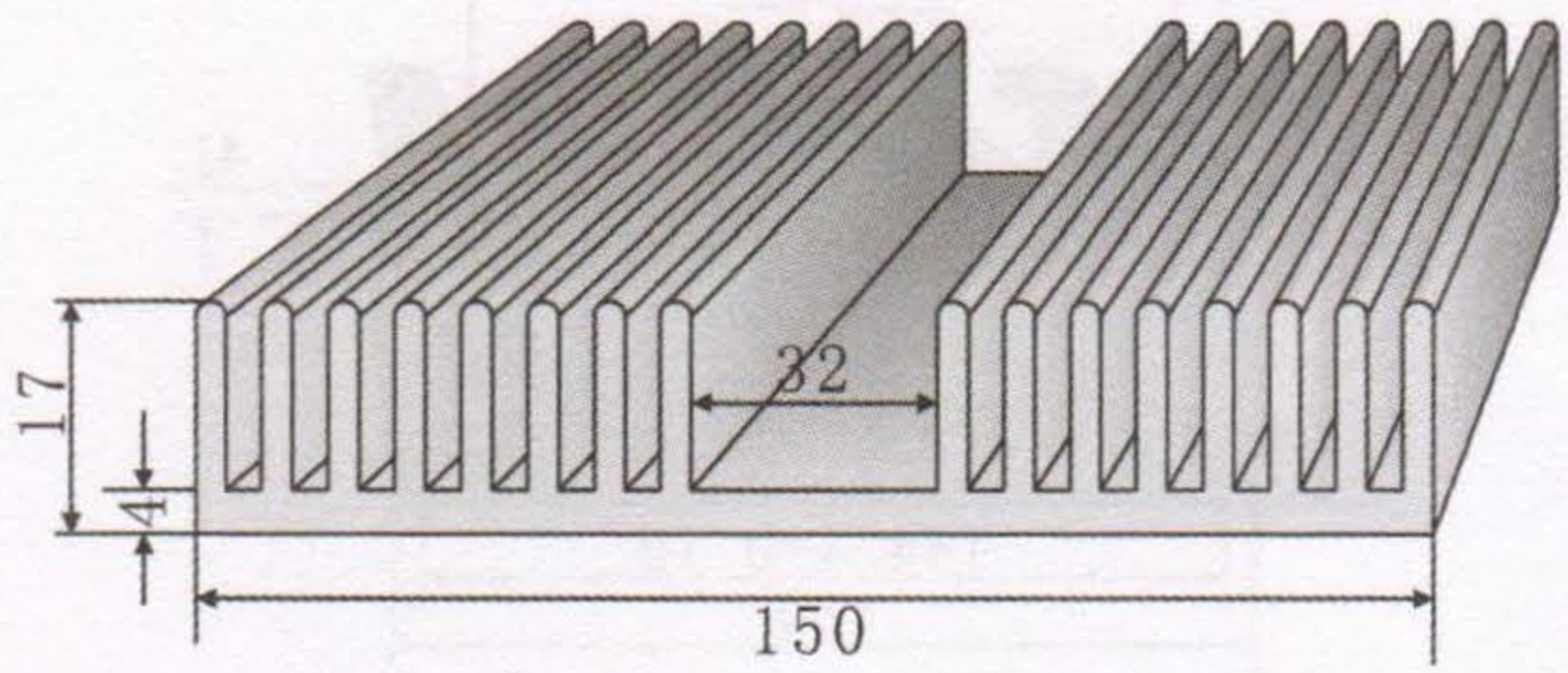
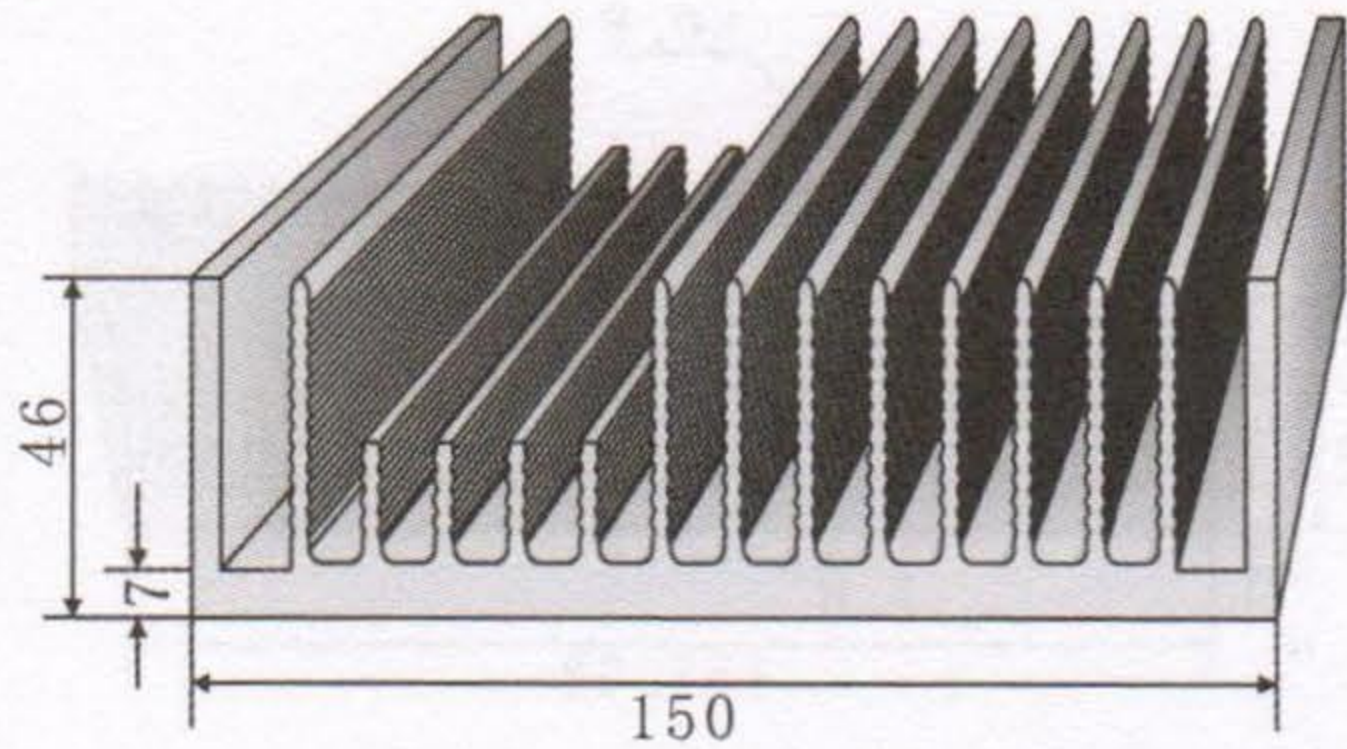
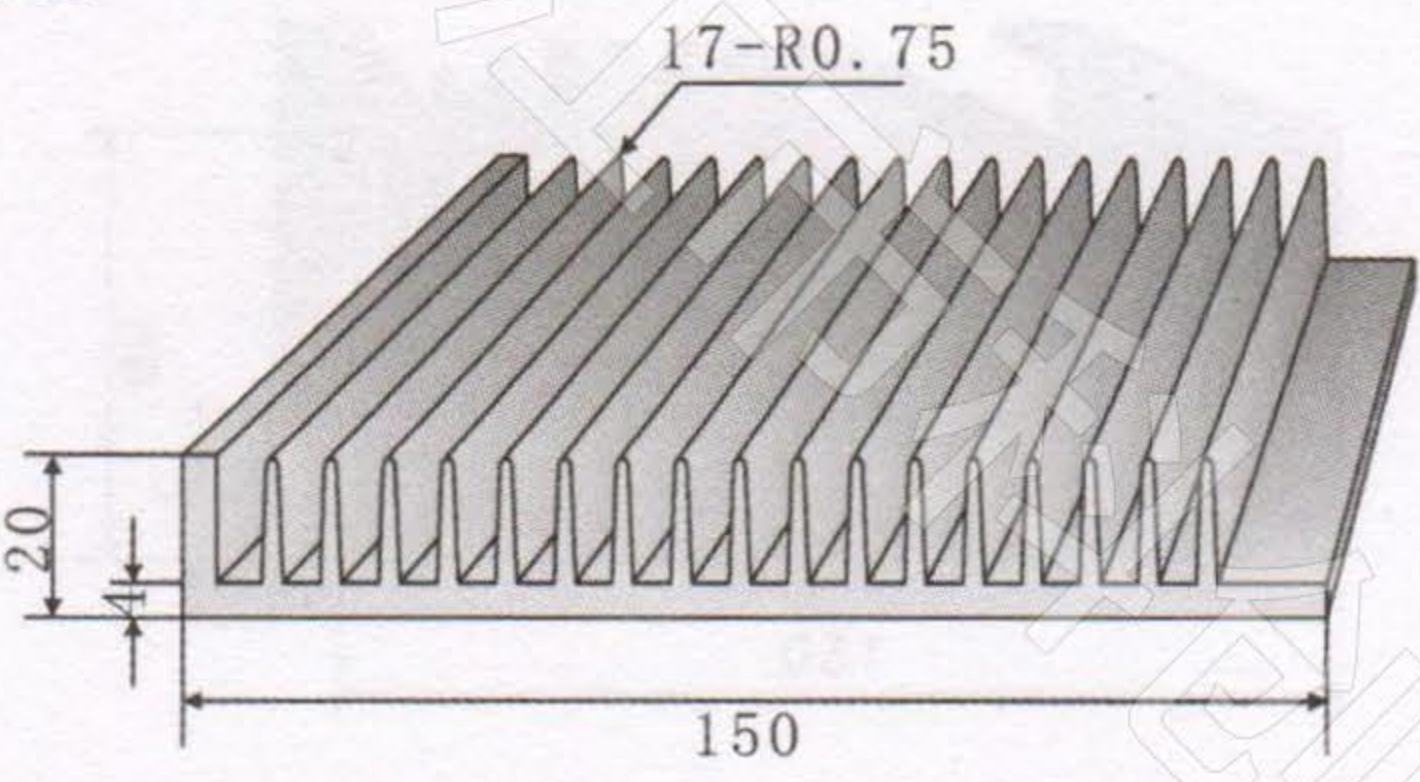
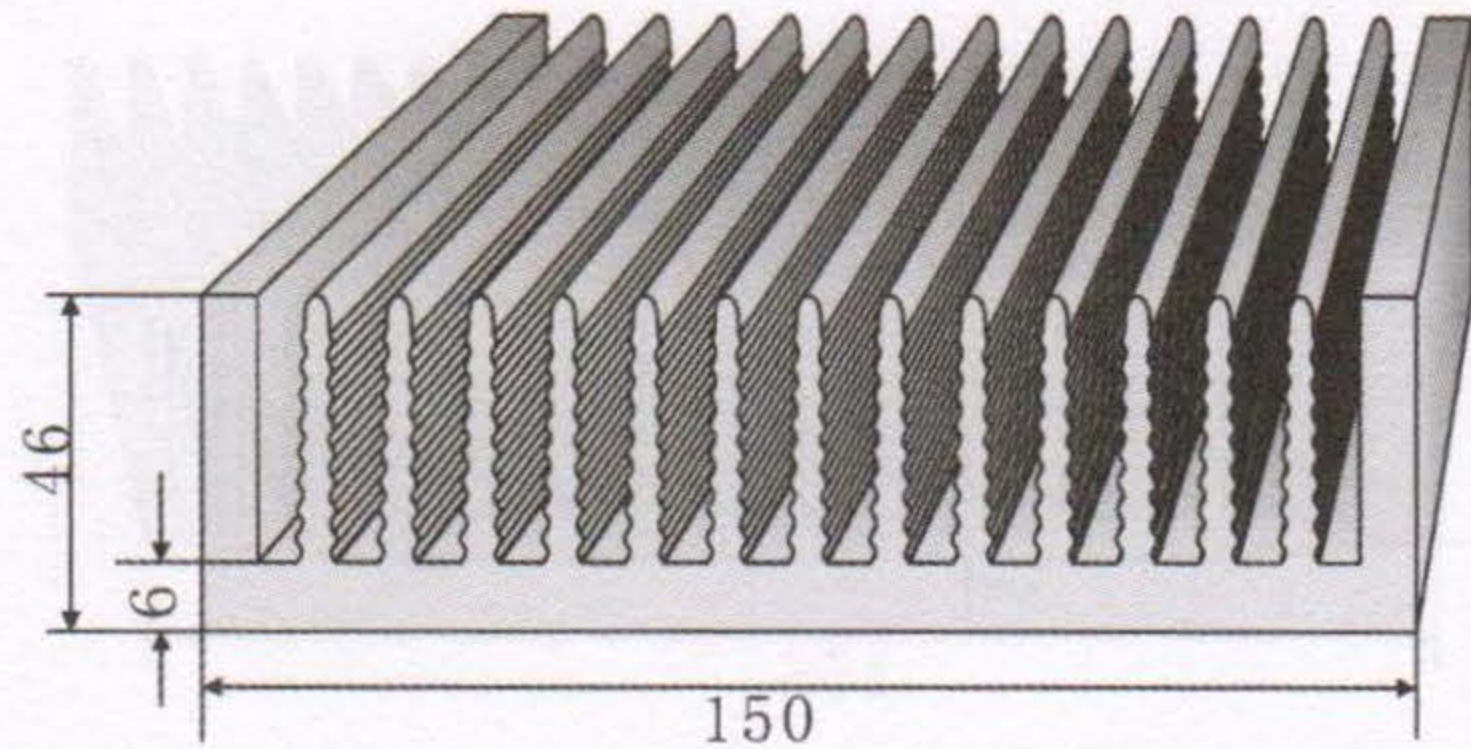
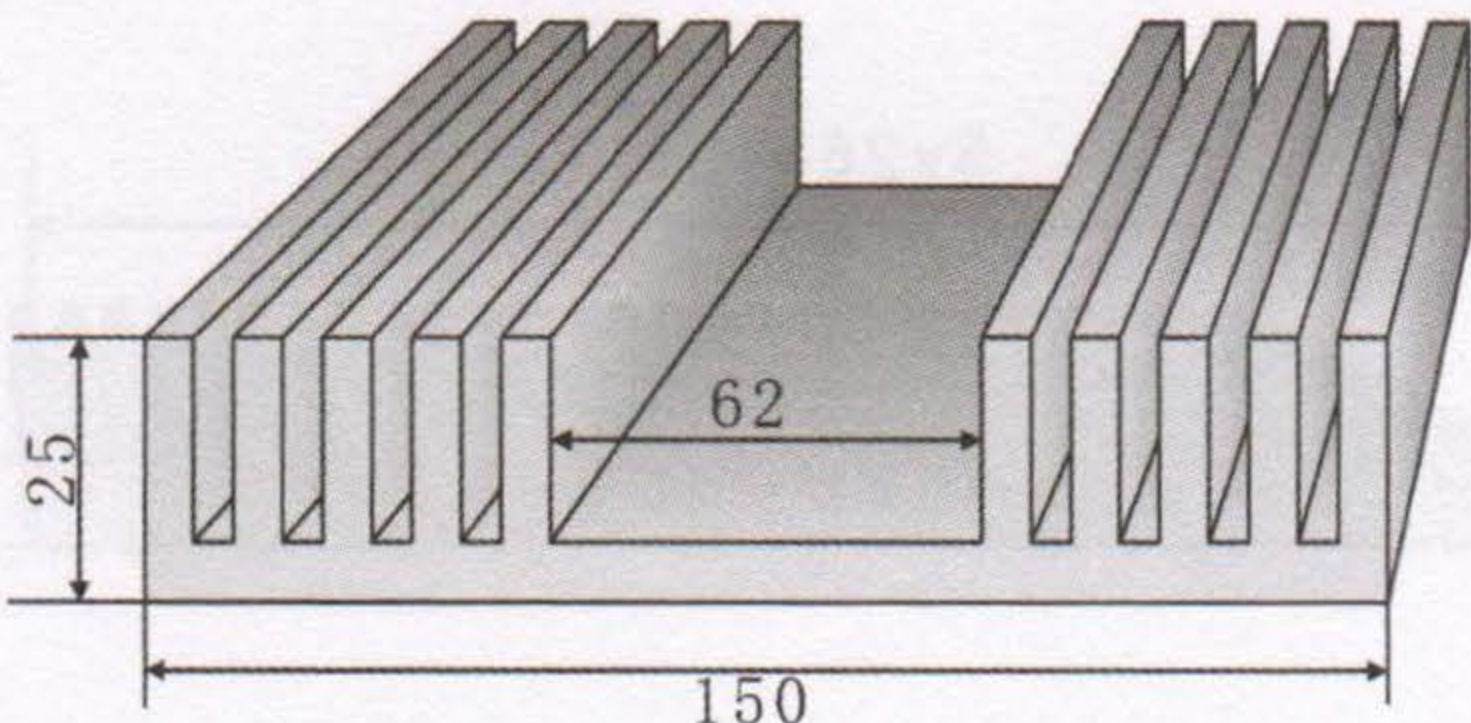
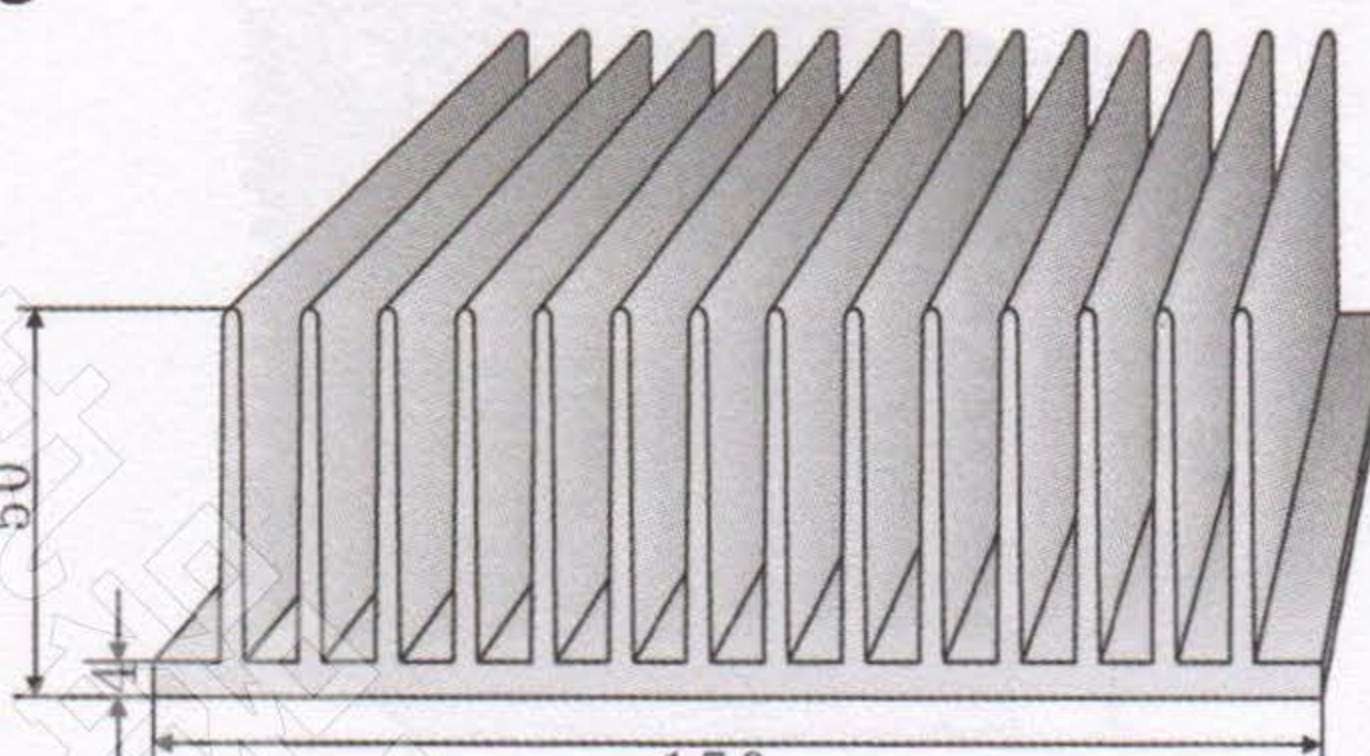
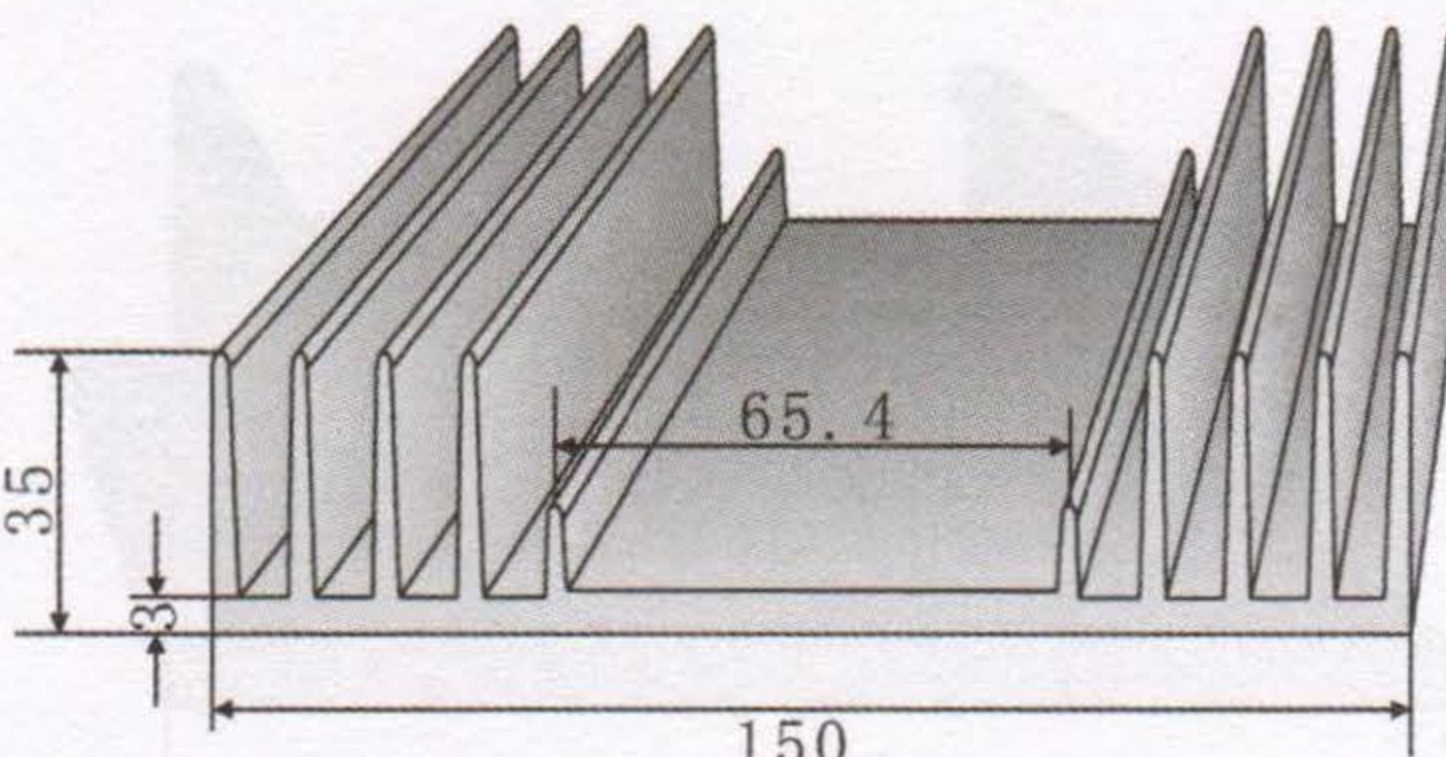
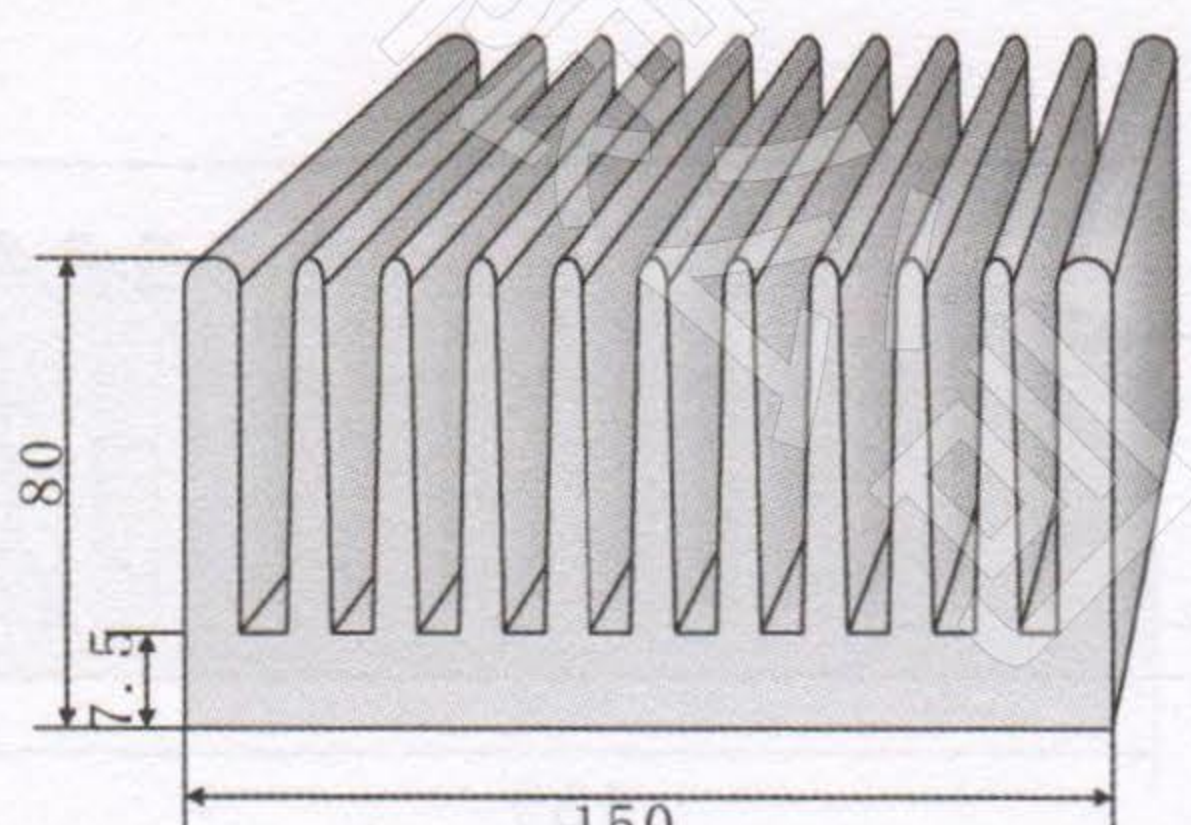
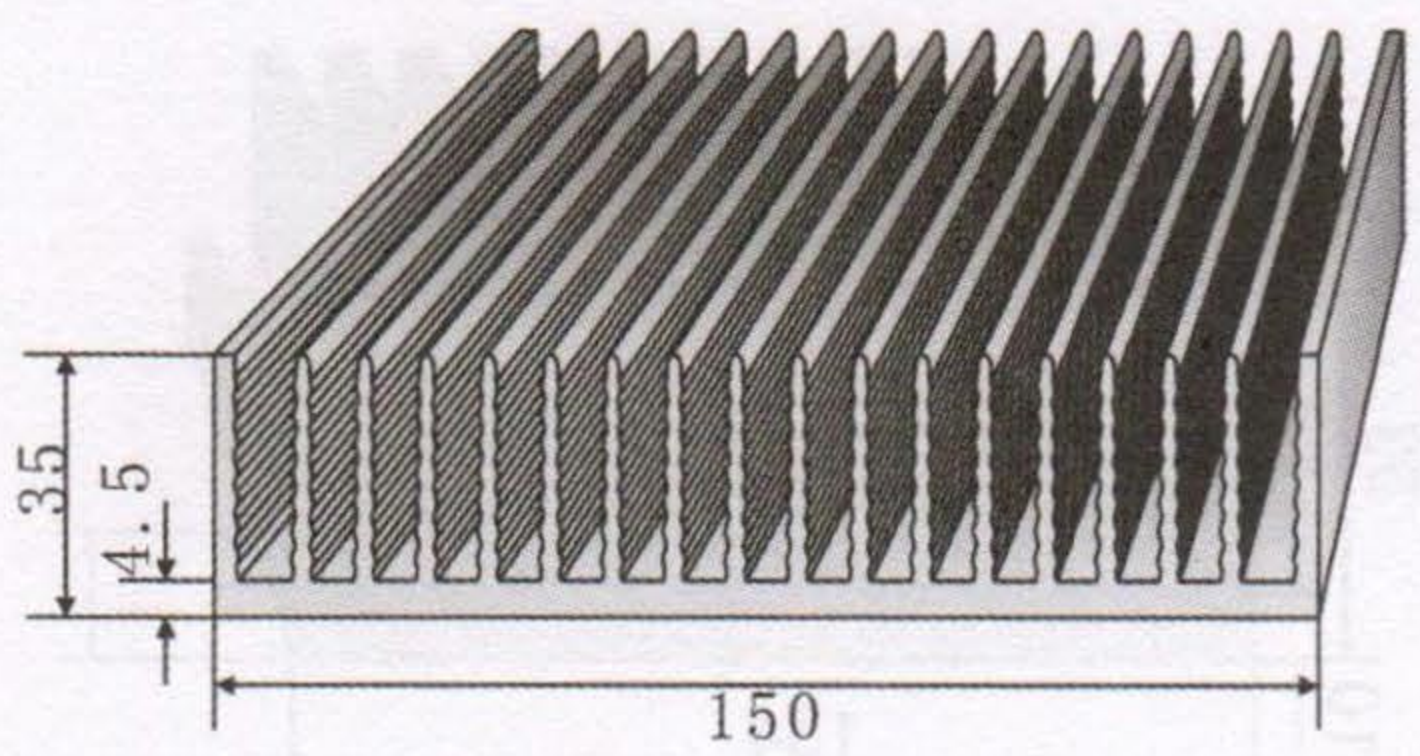
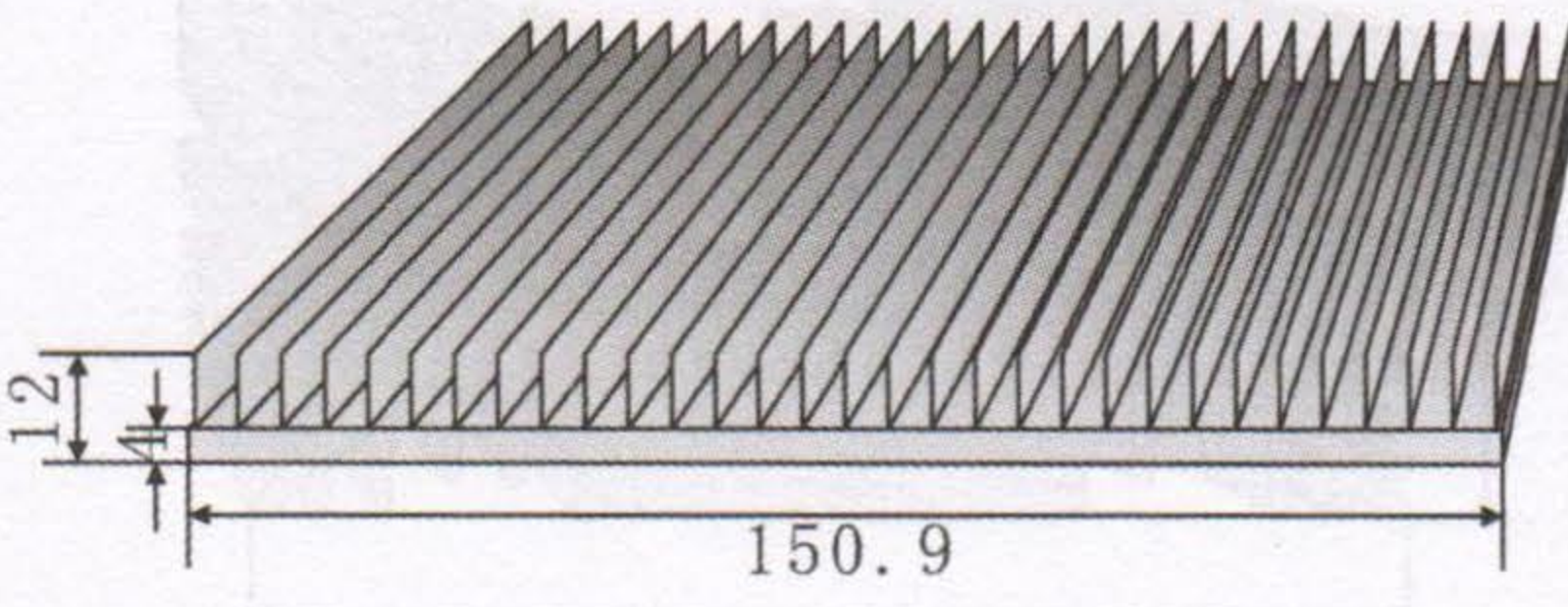
<p>KC-301</p> 	<p>KC-306</p> 
<p>切割长度 (mm) 88 110 132 154 176</p>	<p>切割长度 (mm) 88 110 132 154 176</p>
<p>KC-302</p> 	<p>KC-307</p> 
<p>切割长度 (mm) 88 110 132 154 176</p>	<p>切割长度 (mm) 88 110 132 154 176</p>
<p>KC-303</p> 	<p>KC-308</p> 
<p>切割长度 (mm) 88 110 132 154 176</p>	<p>切割长度 (mm) 88 110 132 154 176</p>
<p>KC-304</p> 	<p>KC-309</p> 
<p>切割长度 (mm) 88 110 132 154 176</p>	<p>切割长度 (mm) 88 110 132 154 176</p>
<p>KC-305</p> 	<p>KC-310</p> 
<p>切割长度 (mm) 88 110 132 154 176</p>	<p>切割长度 (mm) 88 110 132 154 176</p>

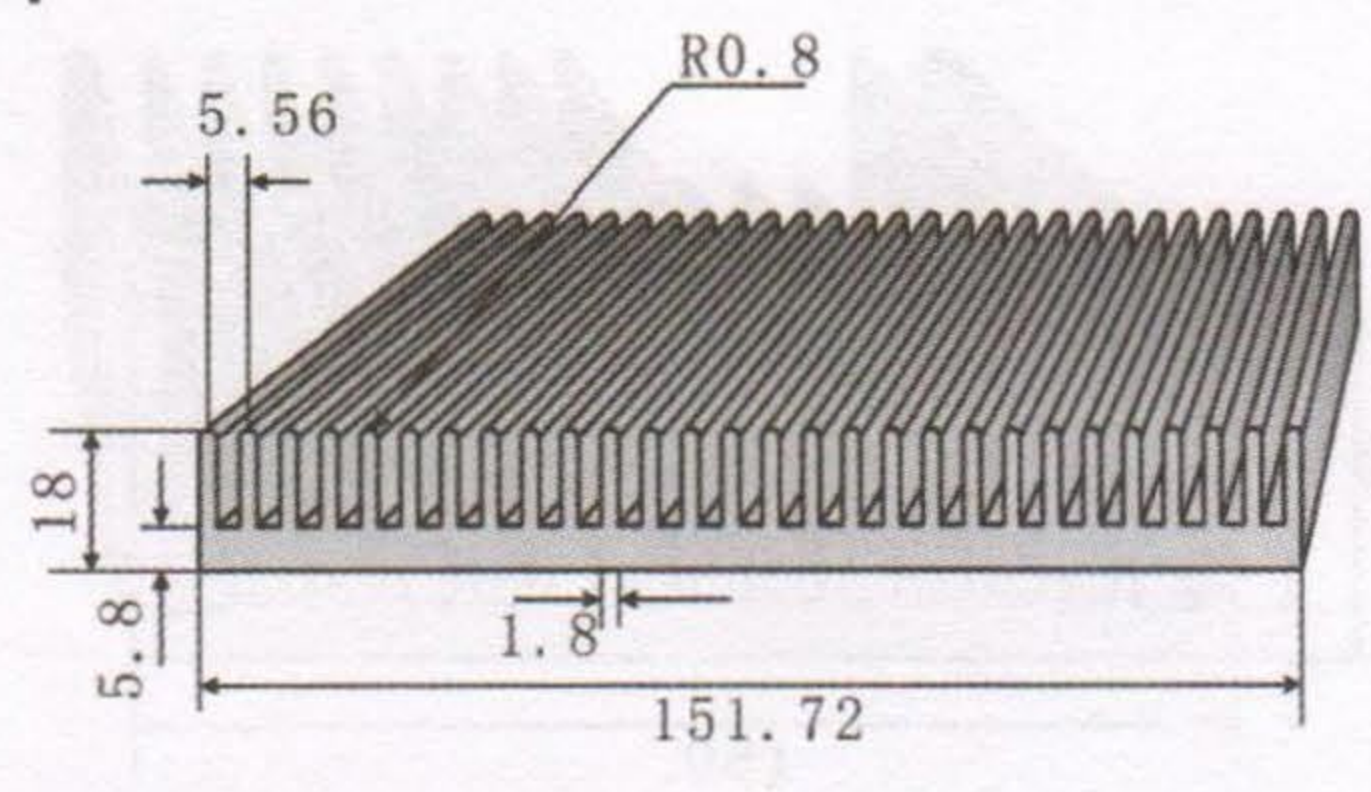
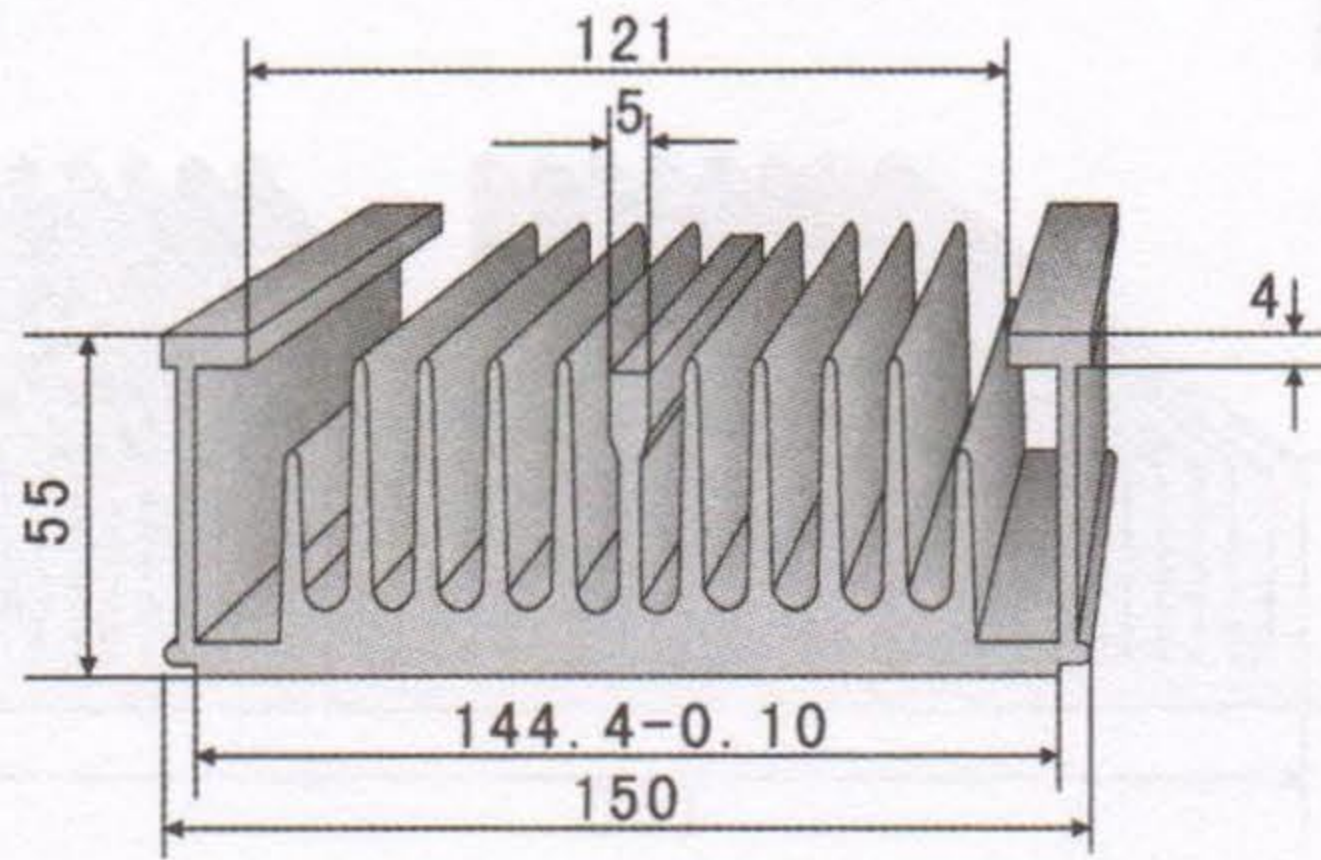
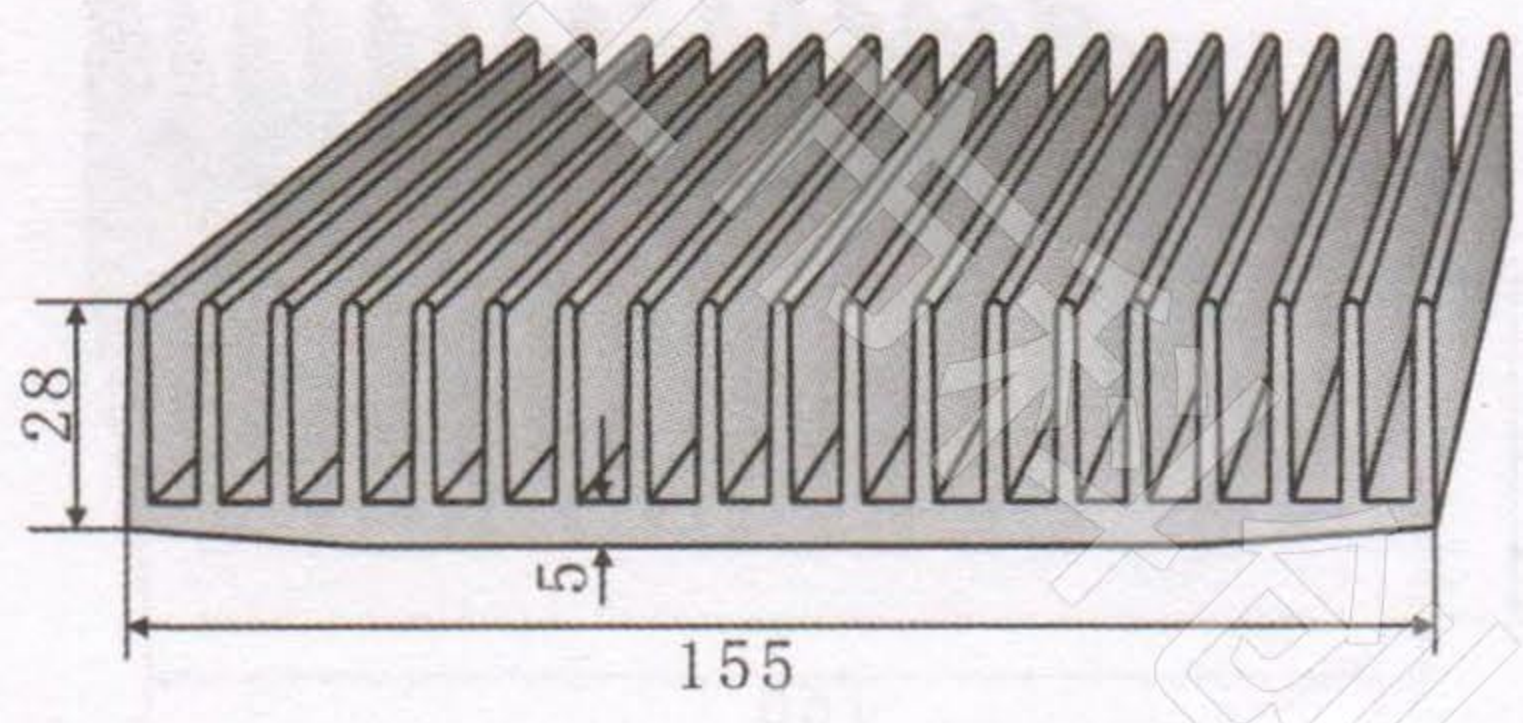
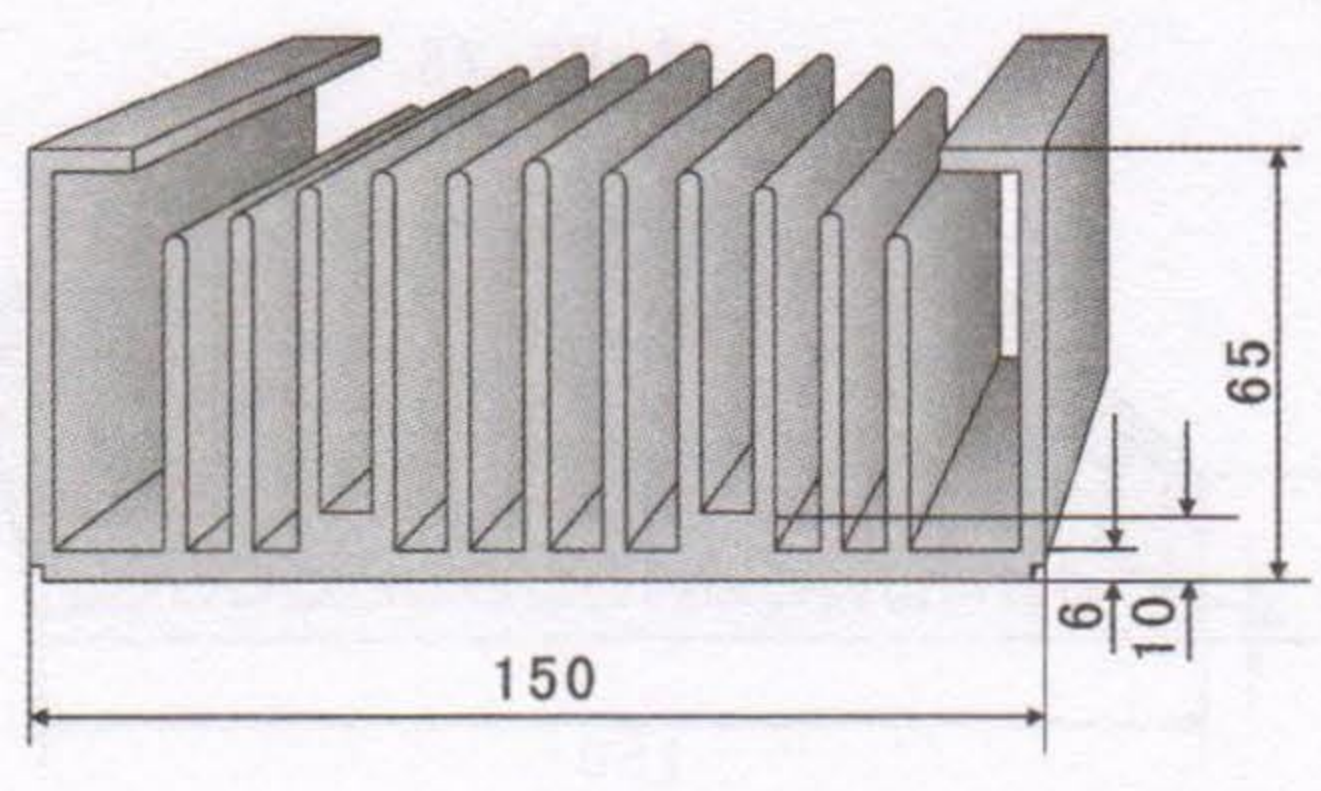
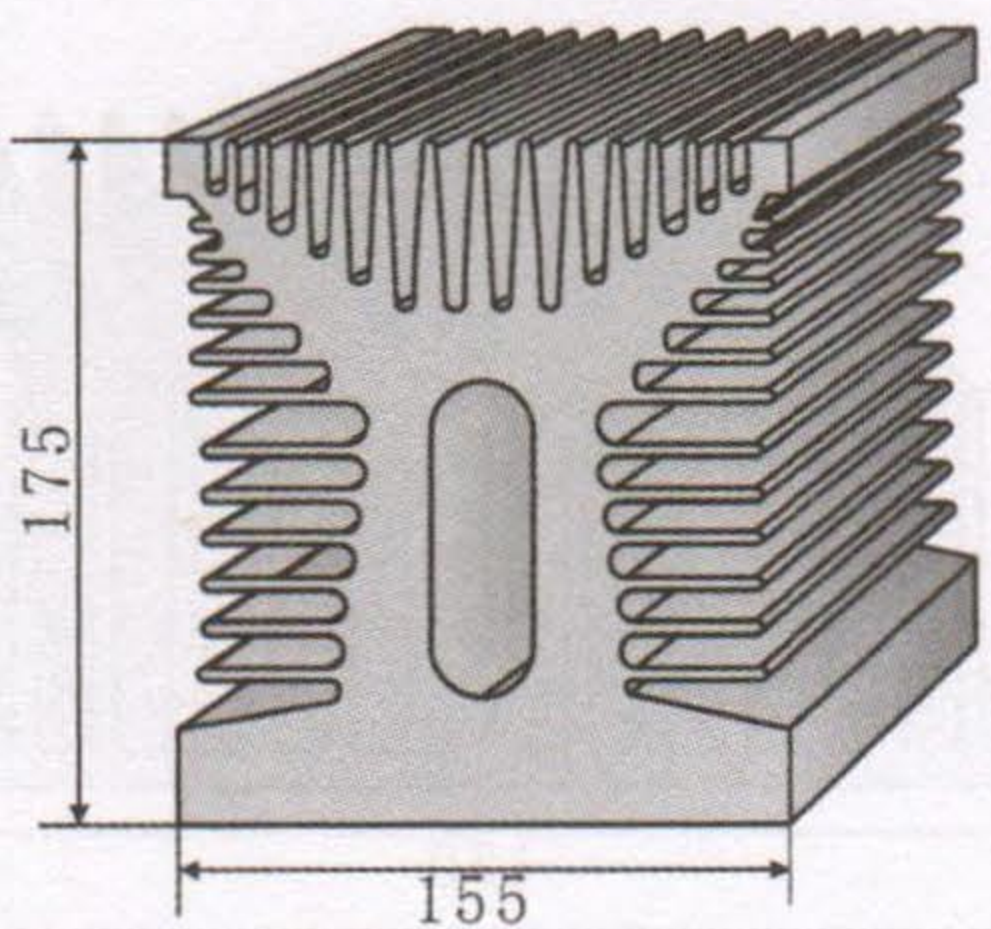
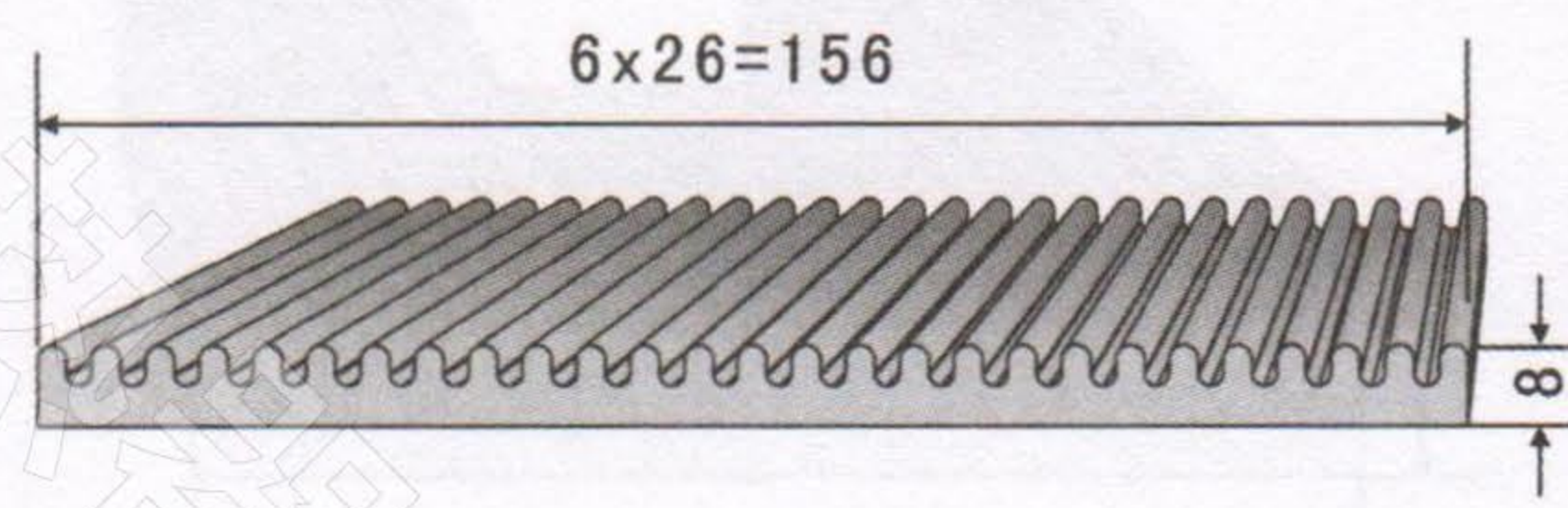
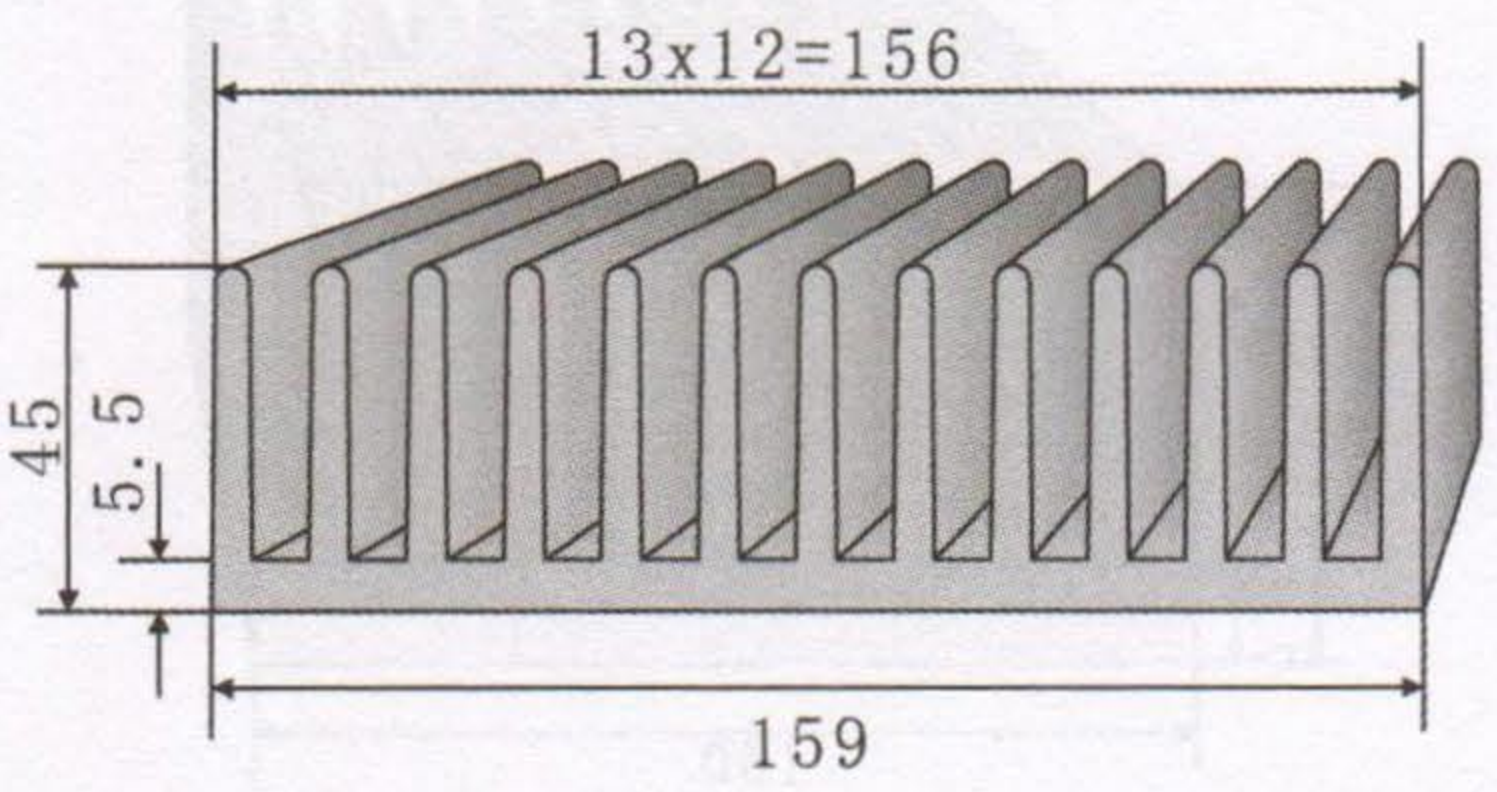
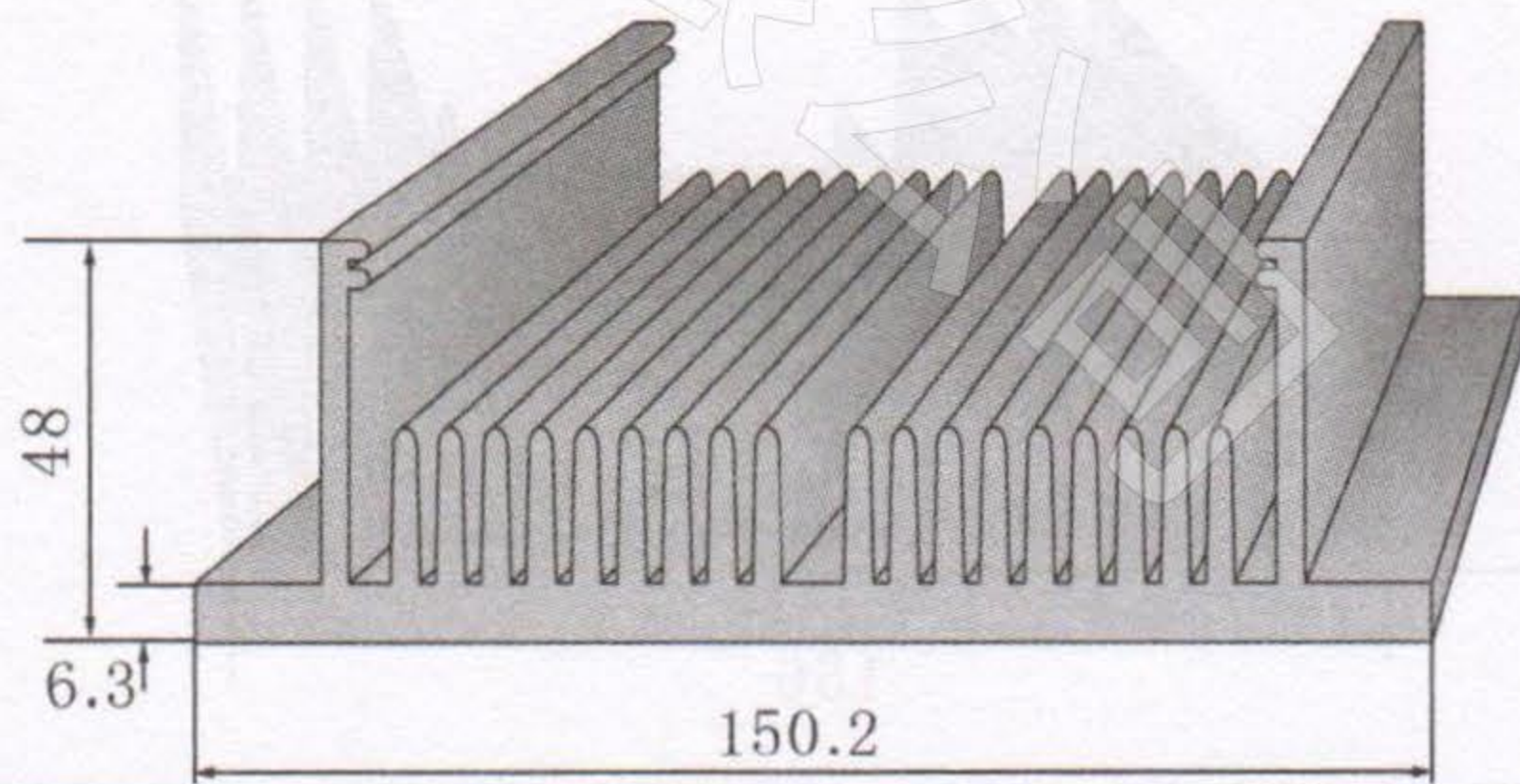
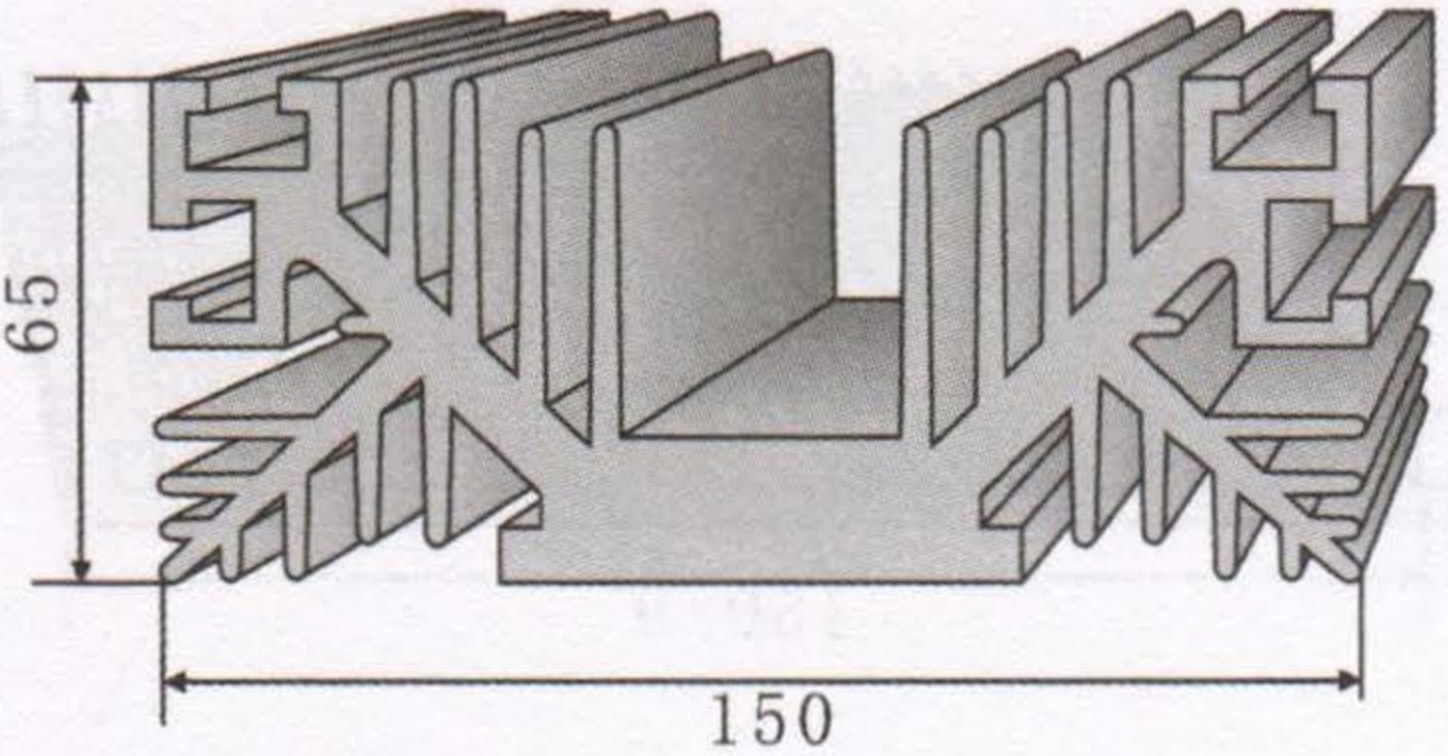
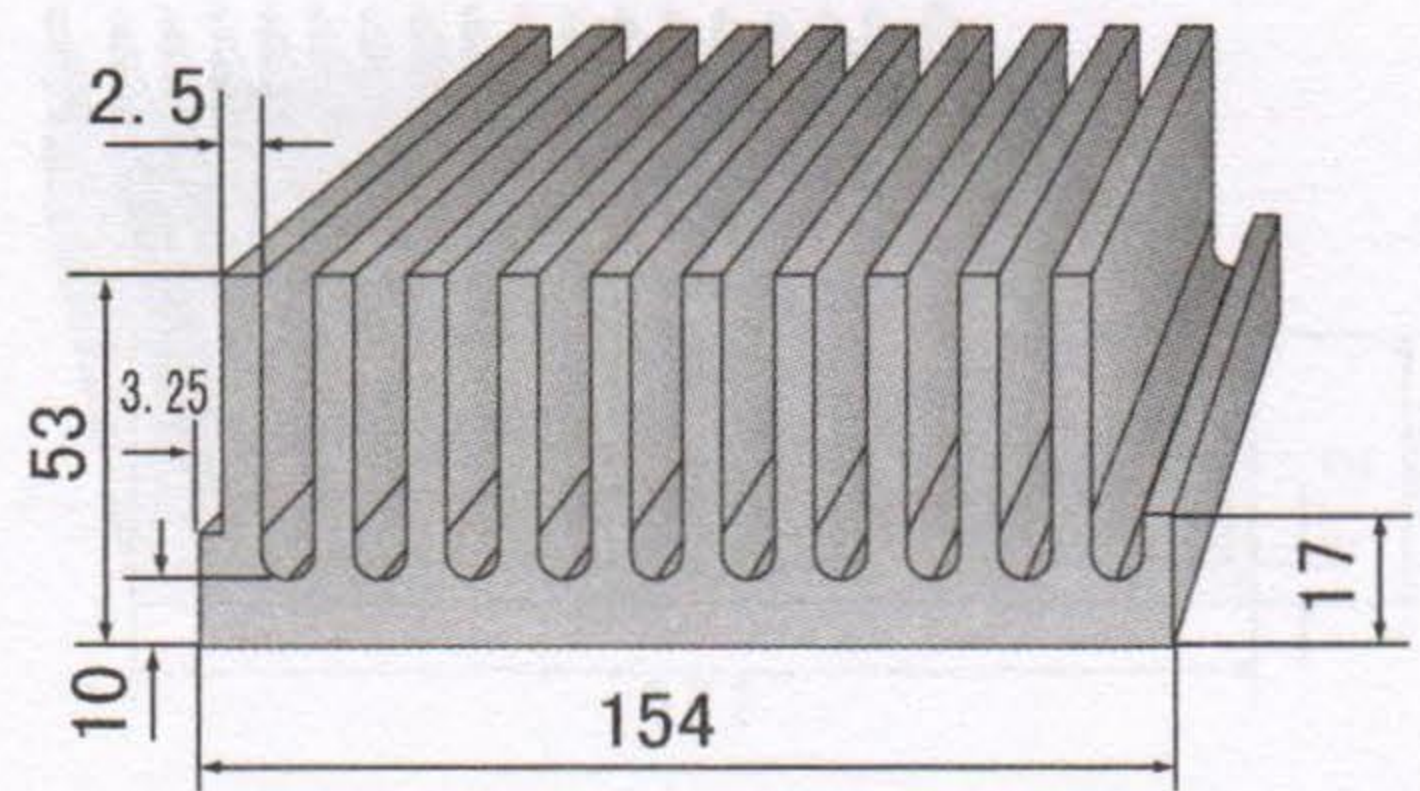
<p>KC-311</p> 	<p>KC-316</p> 
<p>切割长度 (mm) 88 110 132 154 176</p>	<p>切割长度 (mm) 88 110 132 154 176</p>
<p>KC-312</p> 	<p>KC-317</p> 
<p>切割长度 (mm) 88 110 132 154 176</p>	<p>切割长度 (mm) 88 110 132 154 176</p>
<p>KC-313</p> 	<p>KC-318</p> 
<p>切割长度 (mm) 88 110 132 154 176</p>	<p>切割长度 (mm) 88 110 132 154 176</p>
<p>KC-314</p> 	<p>KC-319</p> 
<p>切割长度 (mm) 88 110 132 154 176</p>	<p>切割长度 (mm) 88 110 132 154 176</p>
<p>KC-315</p> 	<p>KC-320</p> 
<p>切割长度 (mm) 88 110 132 154 176</p>	<p>切割长度 (mm) 88 110 132 154 176</p>

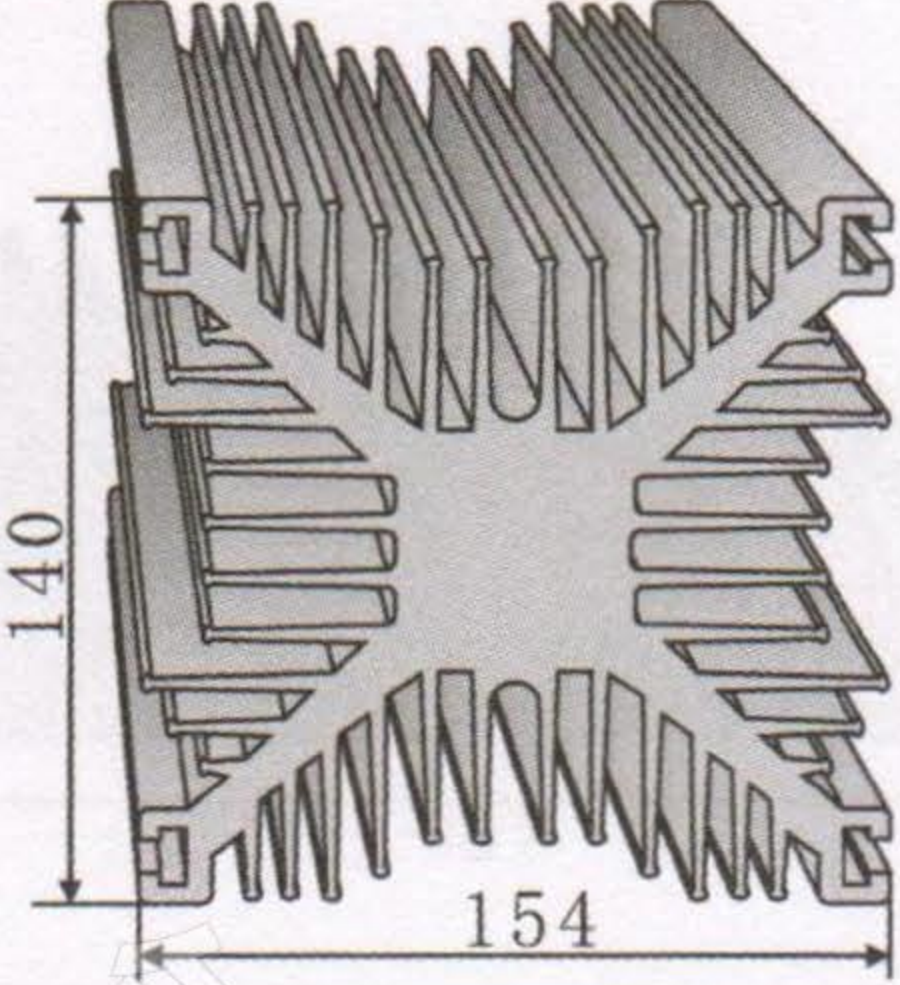
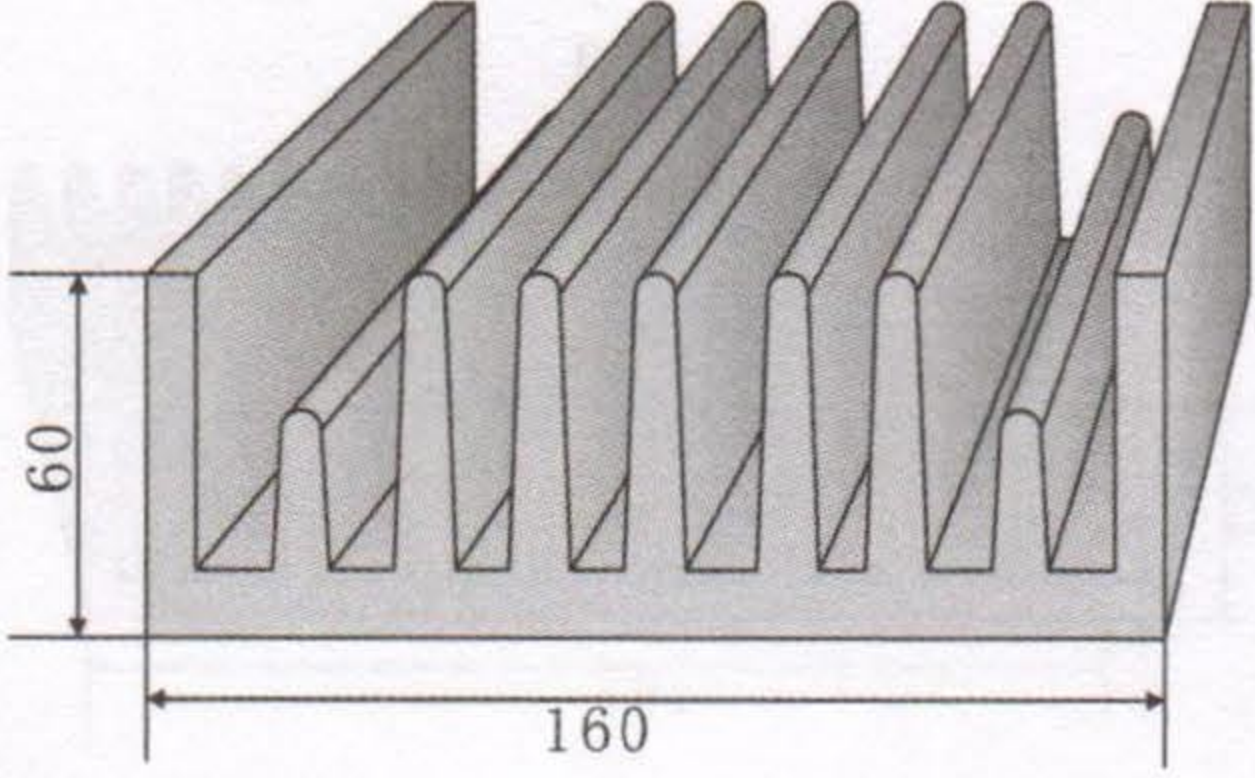
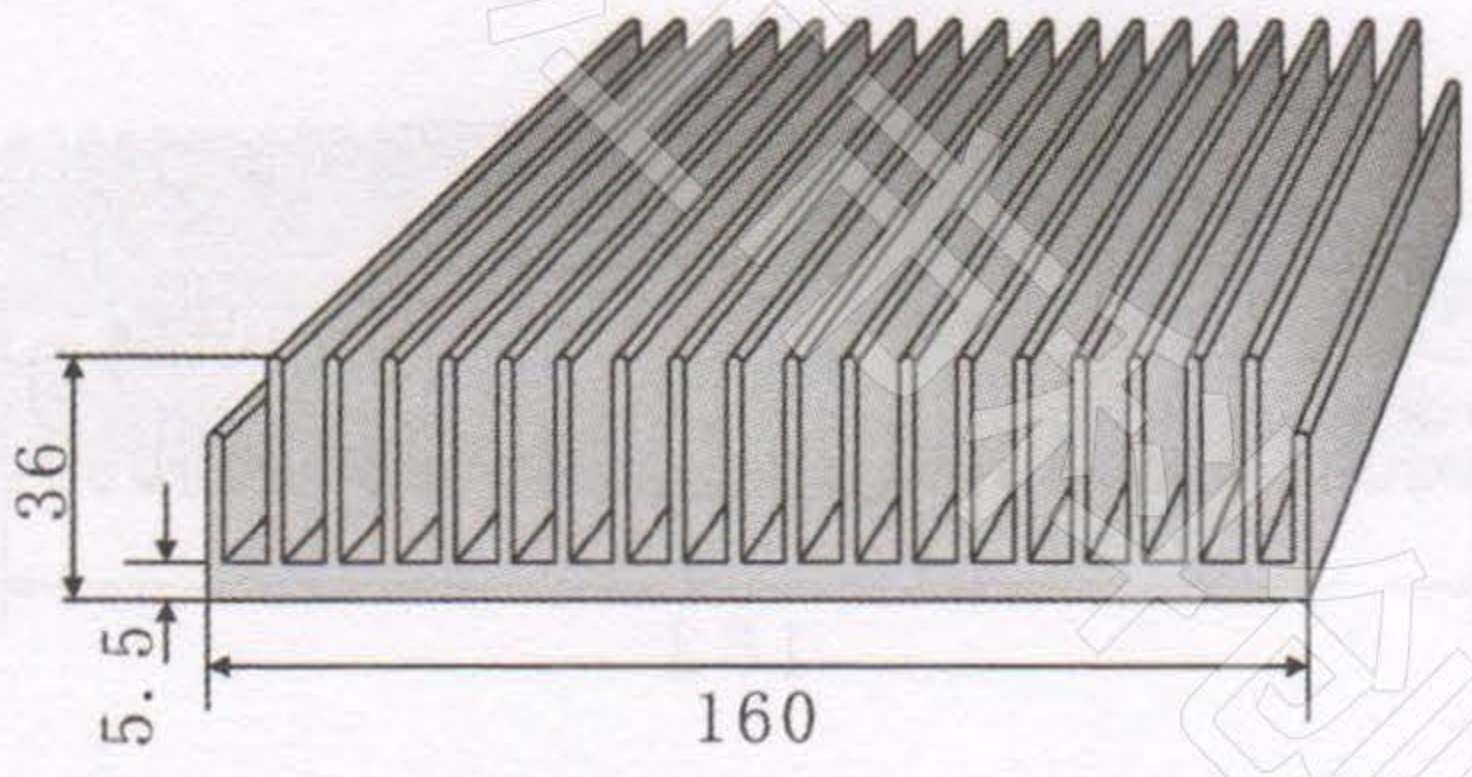
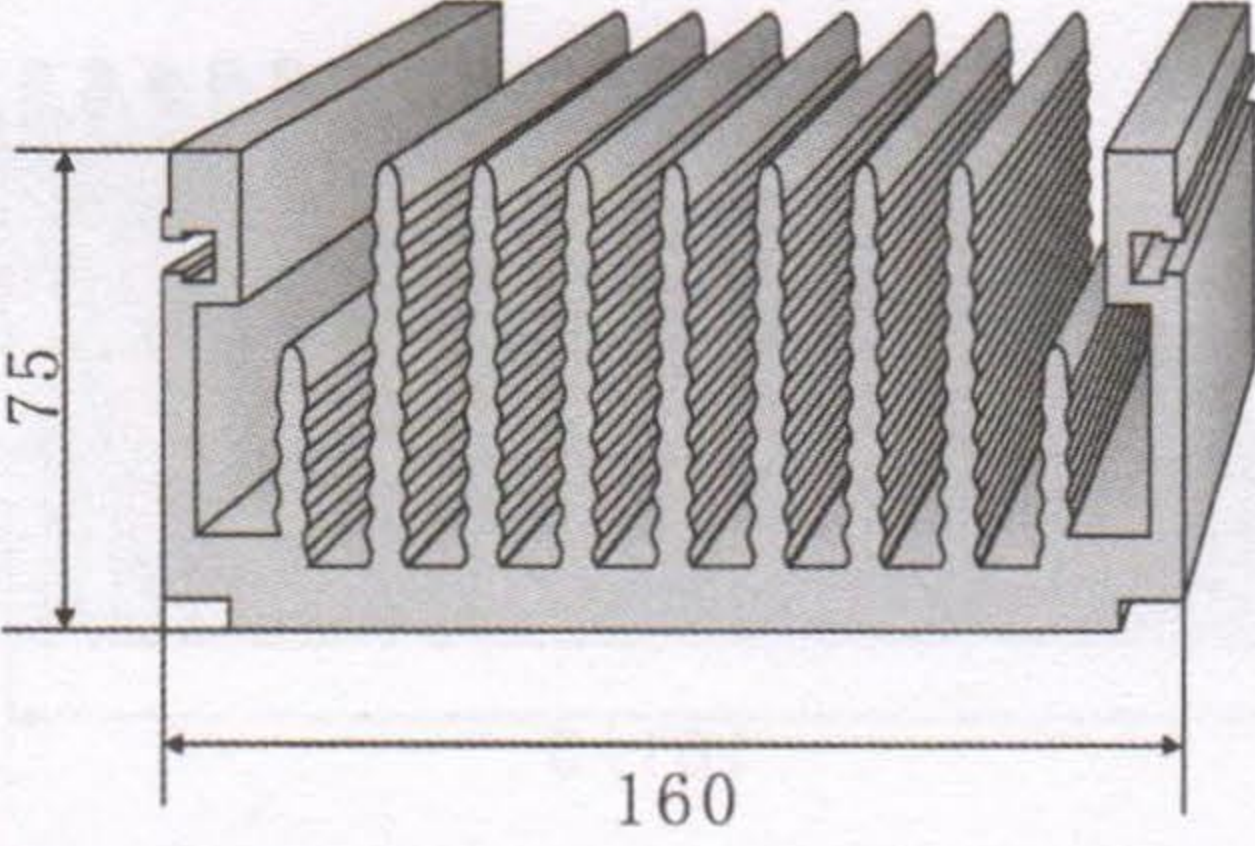
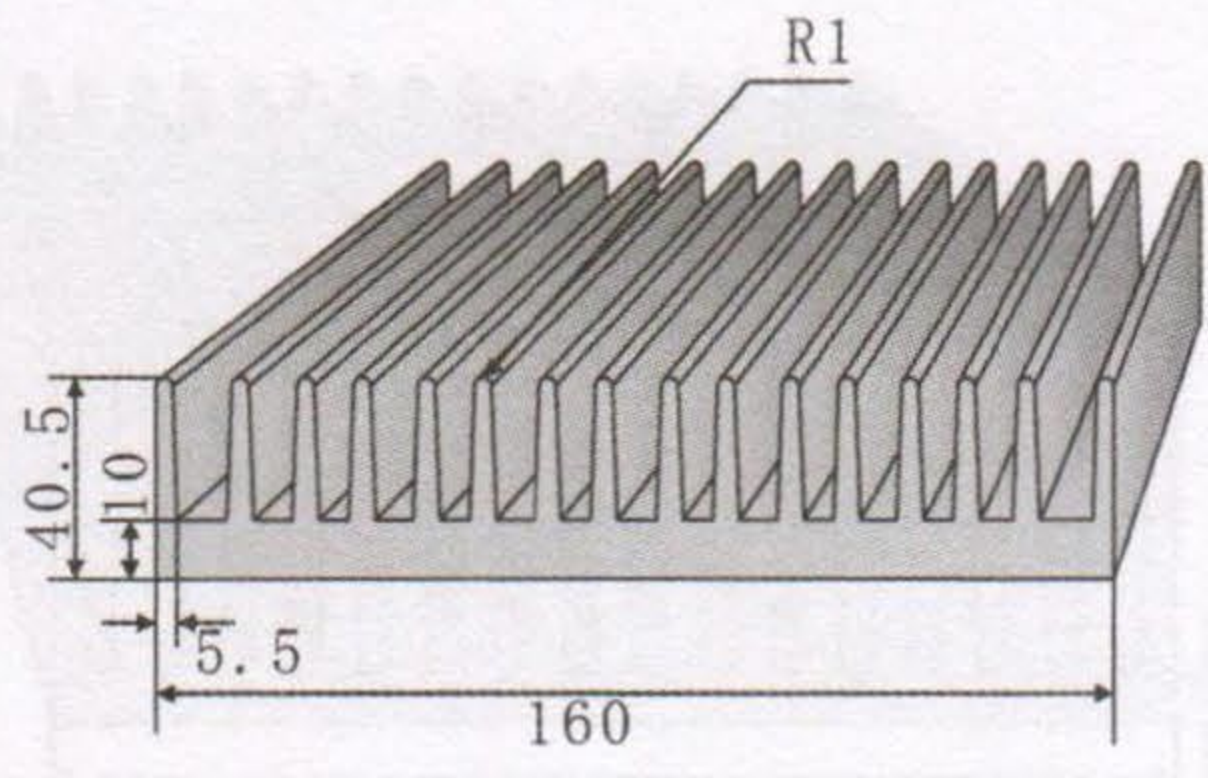
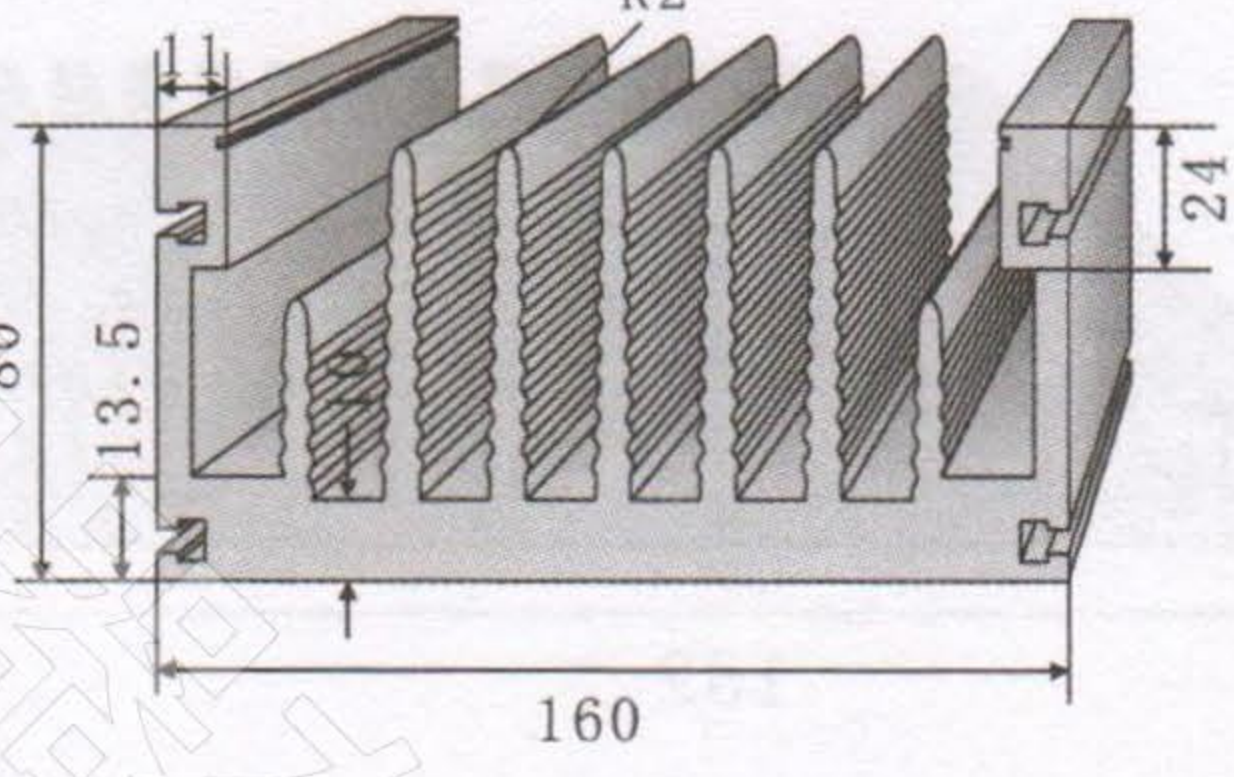
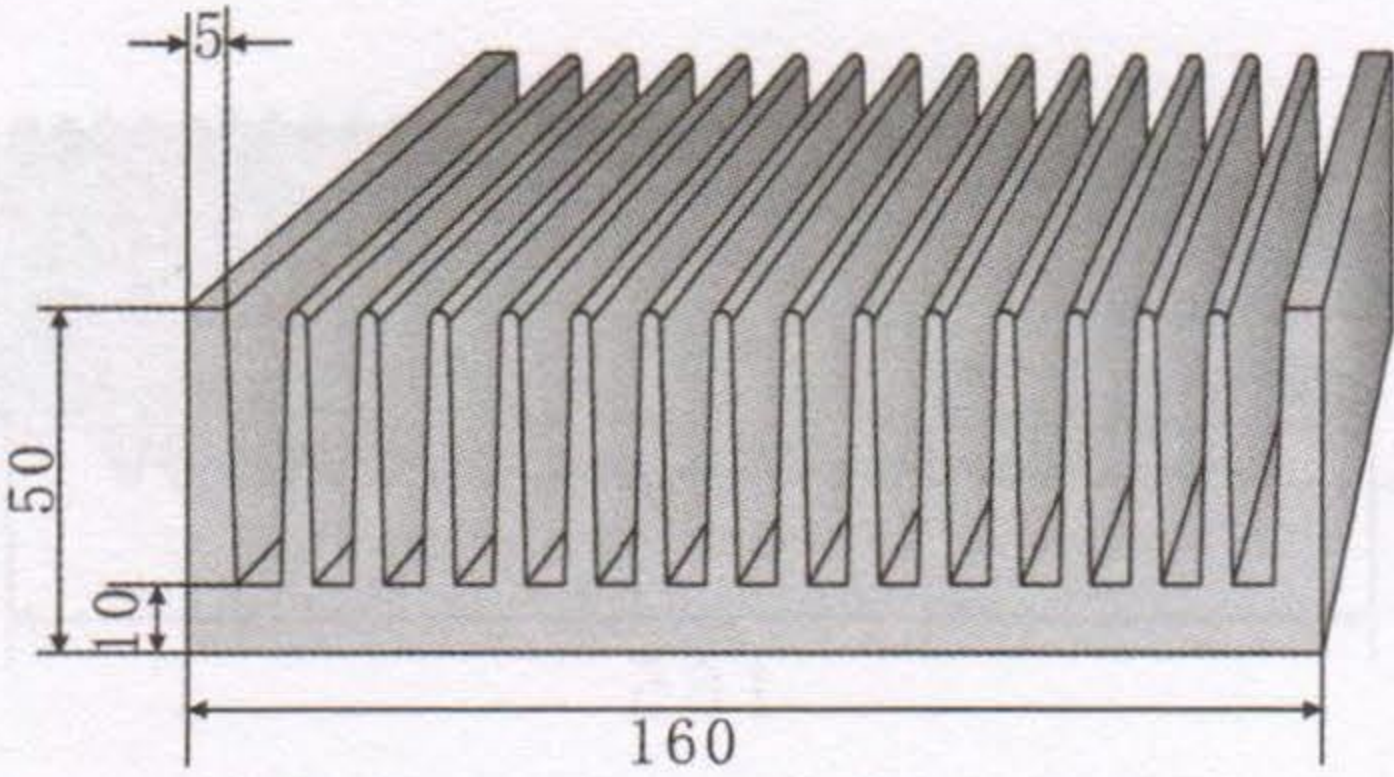
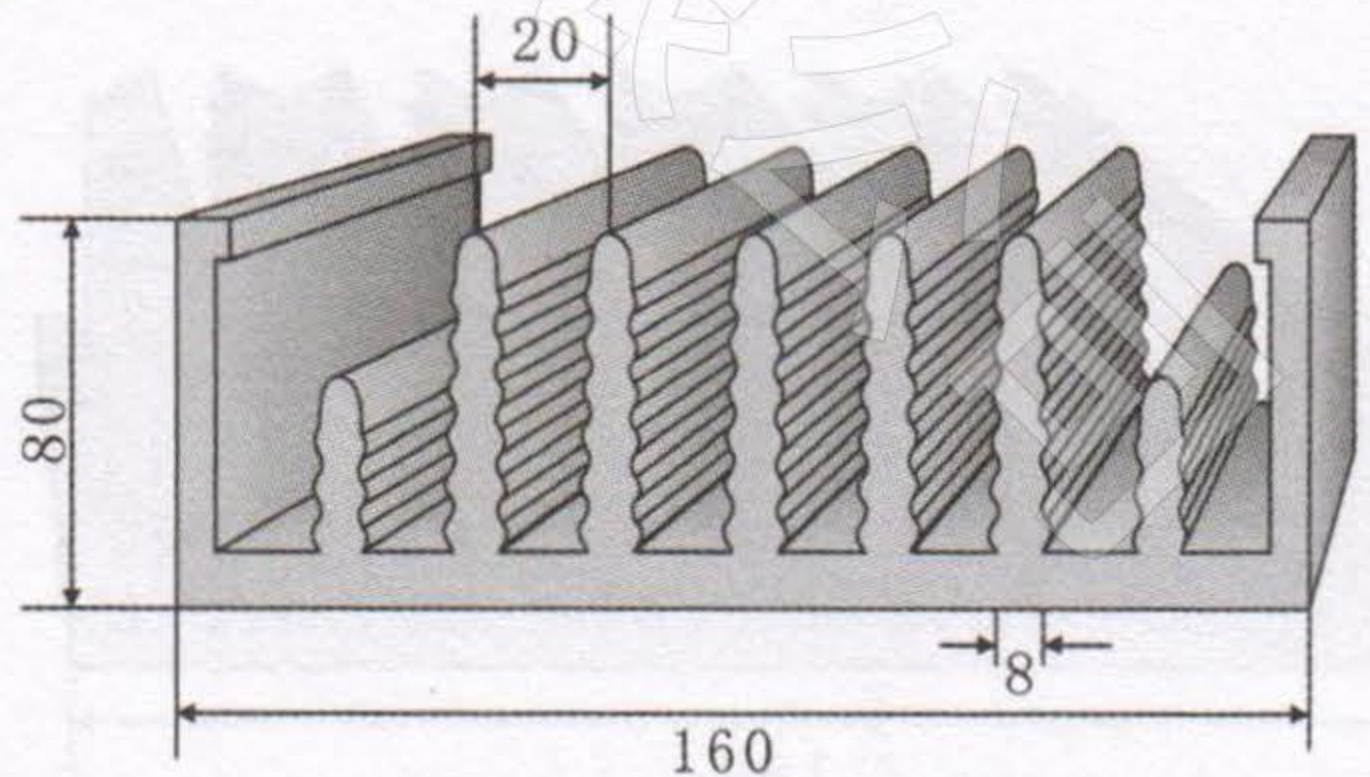
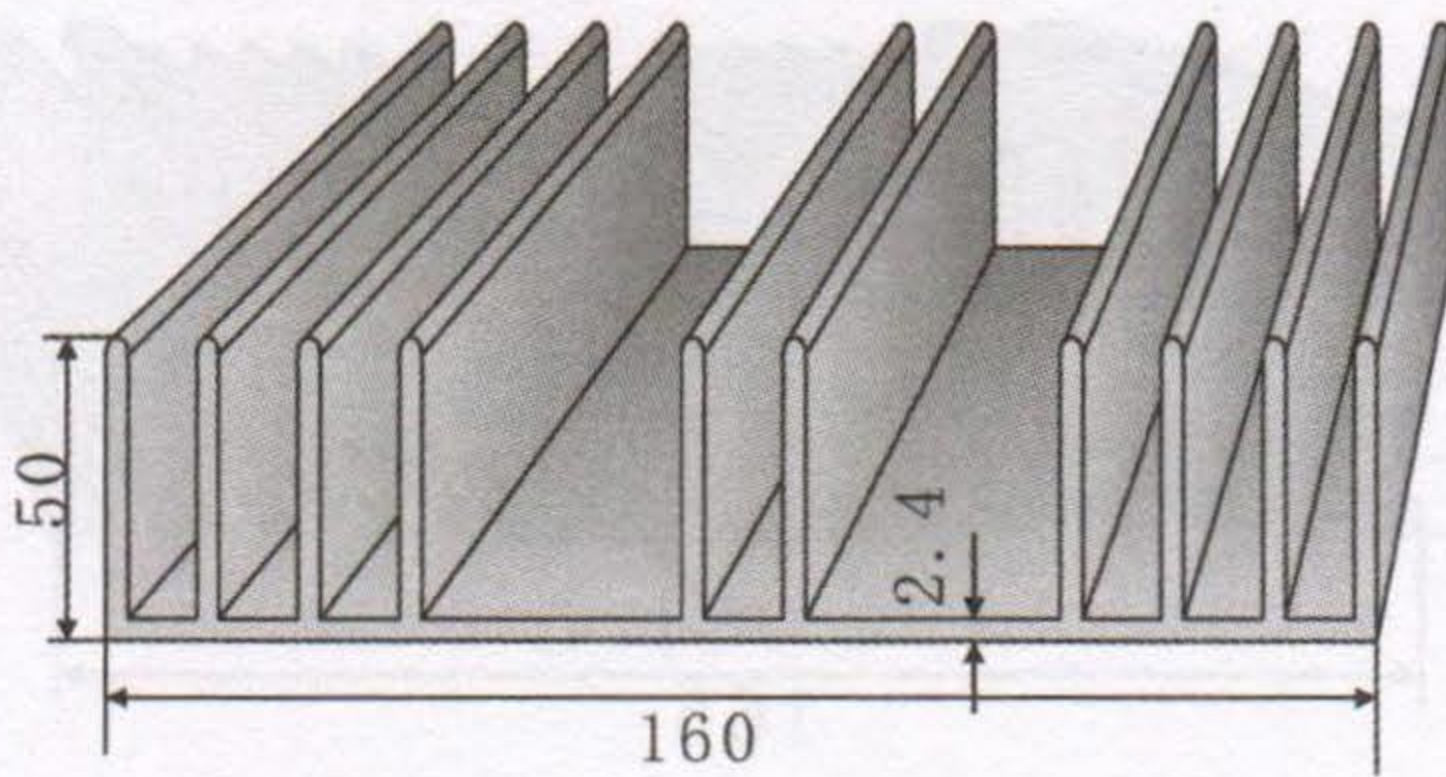
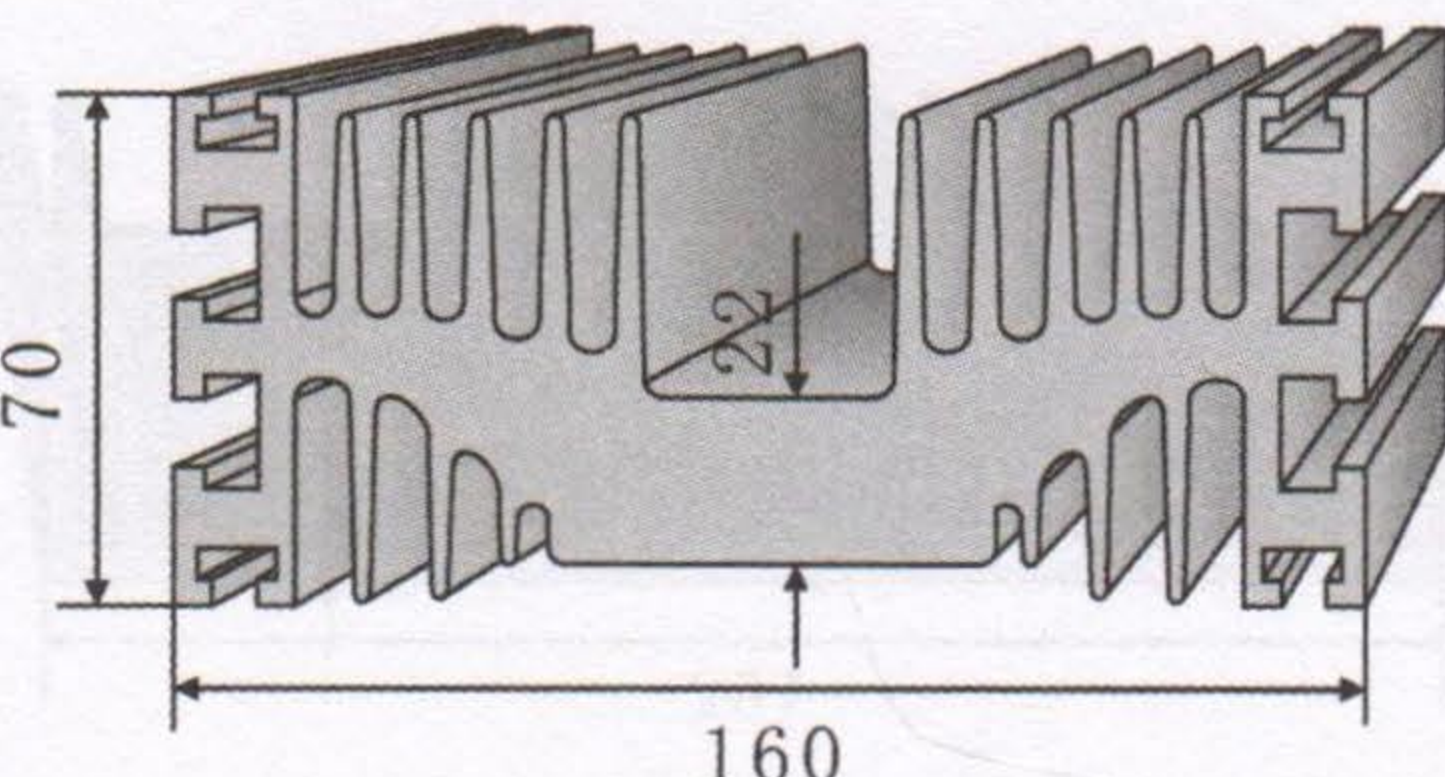
<p>KC-321</p> 	<p>KC-326</p> 
<p>切割长度 (mm) 88 110 132 154 176</p>	<p>切割长度 (mm) 88 110 132 154 176</p>
<p>KC-322</p> 	<p>KC-327</p> 
<p>切割长度 (mm) 88 110 132 154 176</p>	<p>切割长度 (mm) 88 110 132 154 176</p>
<p>KC-323</p> 	<p>KC-328</p> 
<p>切割长度 (mm) 88 110 132 154 176</p>	<p>切割长度 (mm) 88 110 132 154 176</p>
<p>KC-324</p> 	<p>KC-329</p> 
<p>切割长度 (mm) 88 110 132 154 176</p>	<p>切割长度 (mm) 88 110 132 154 176</p>
<p>KC-325</p> 	<p>KC-330</p> 
<p>切割长度 (mm) 88 110 132 154 176</p>	<p>切割长度 (mm) 88 110 132 154 176</p>

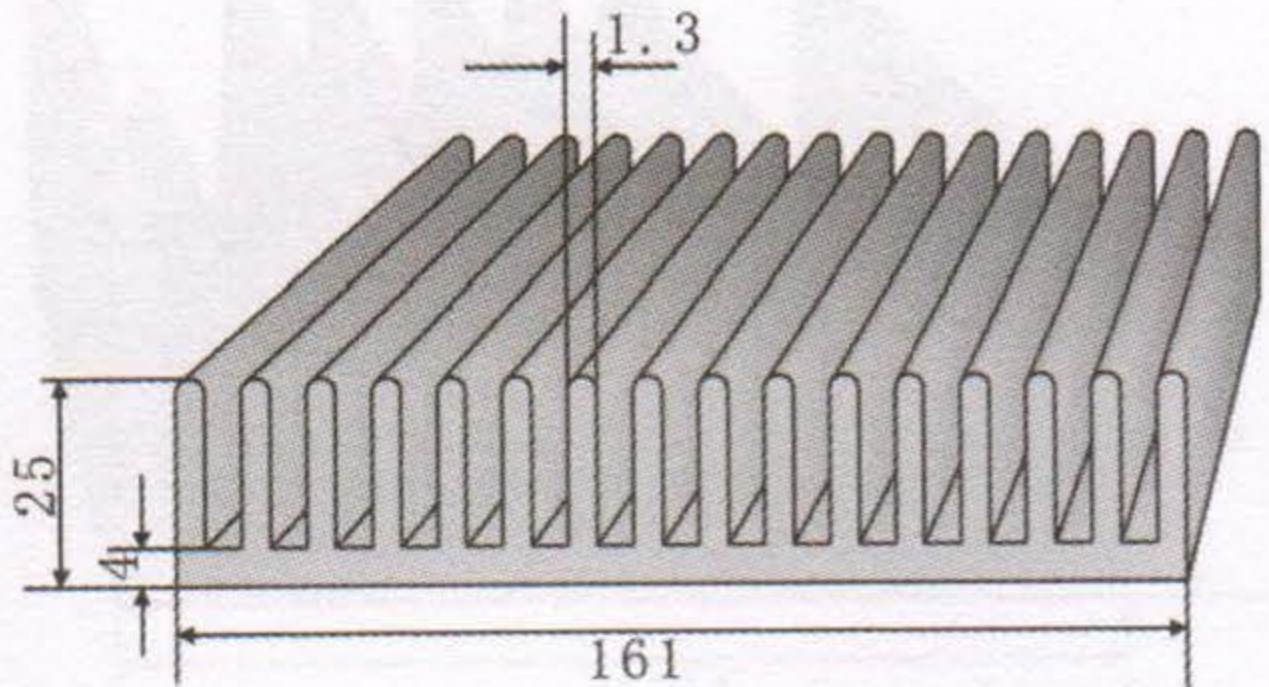
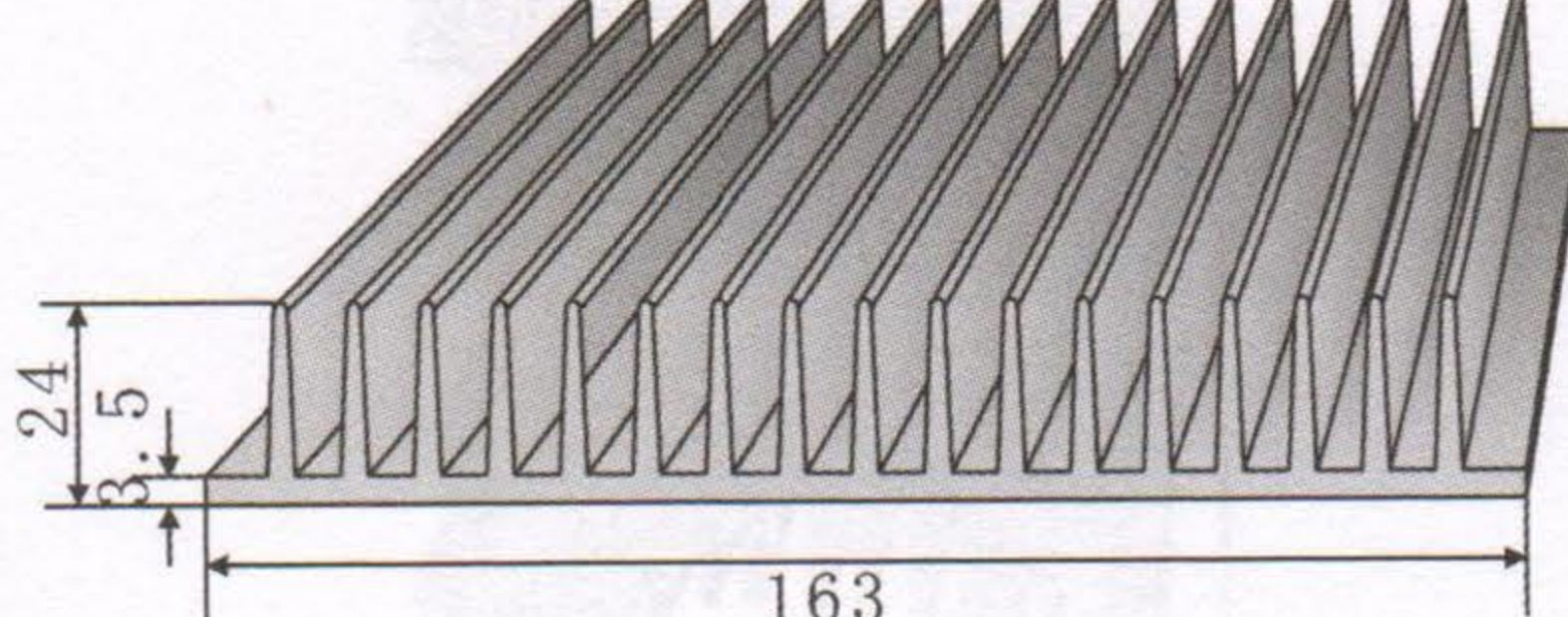
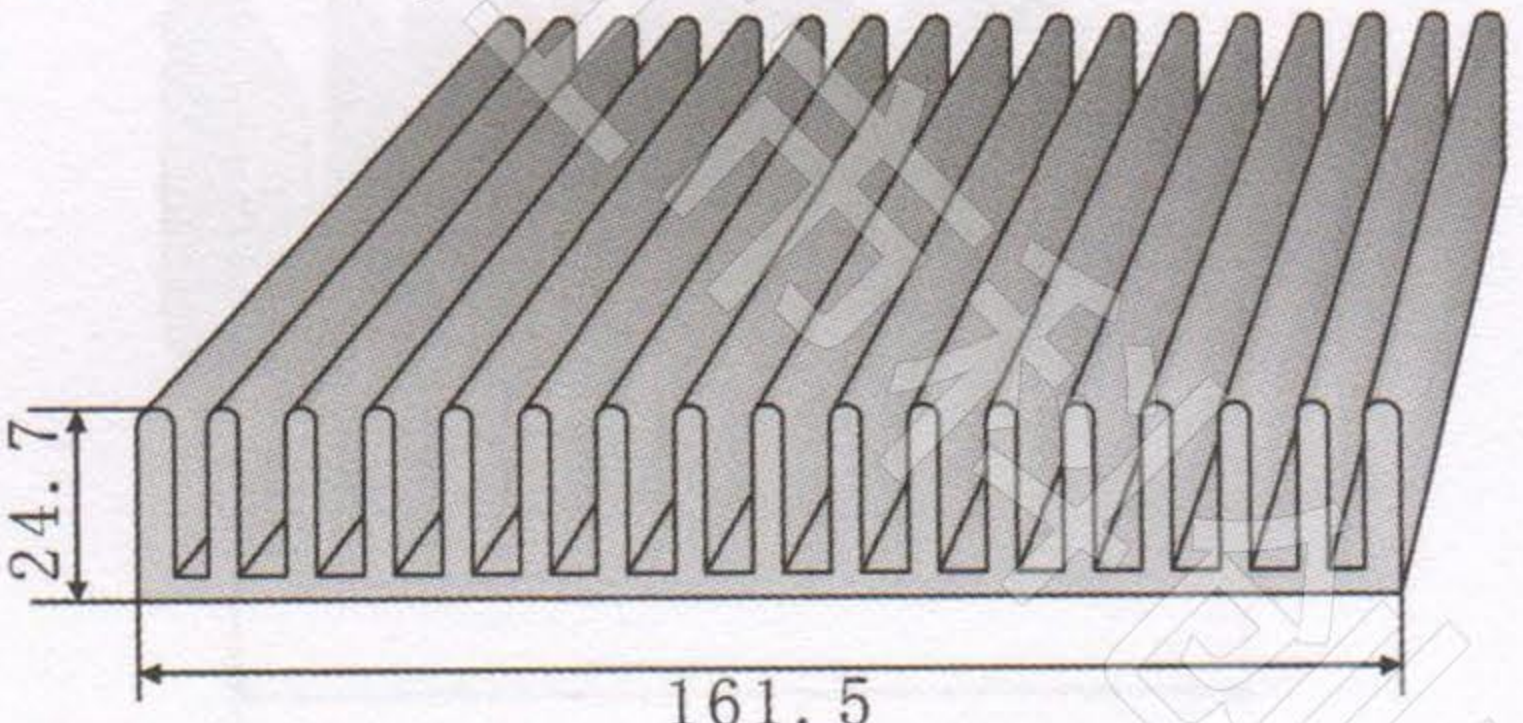
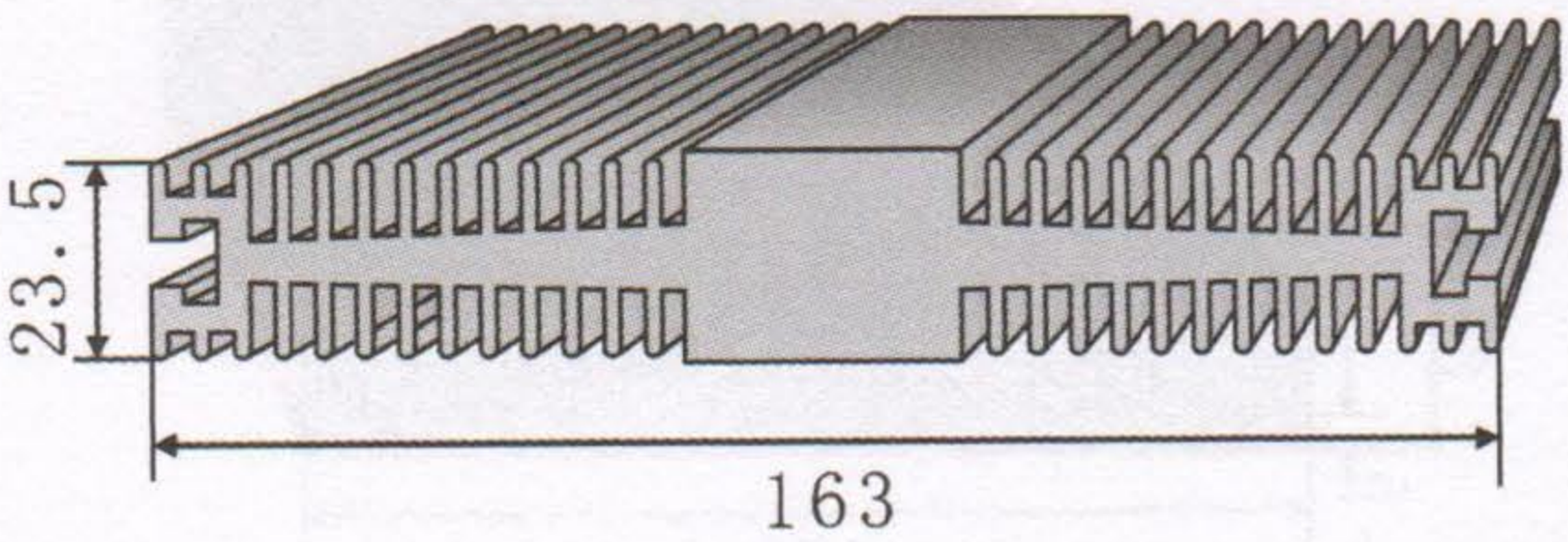
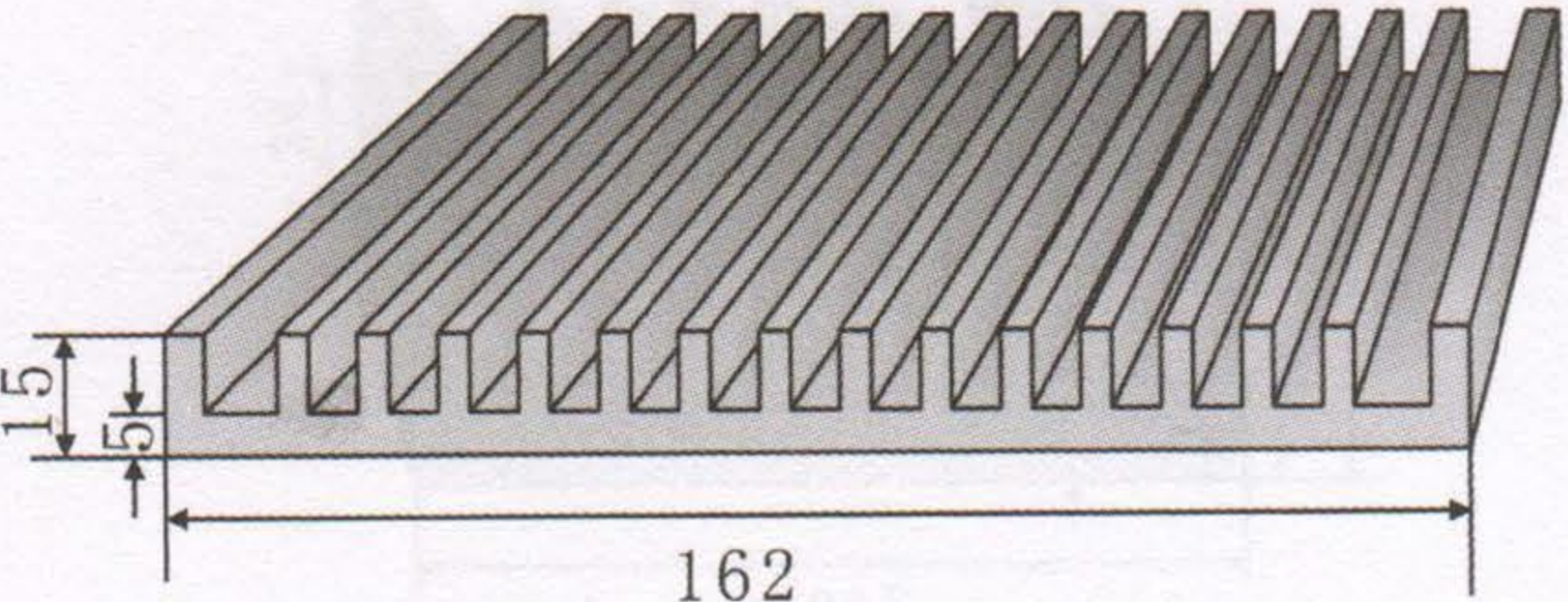
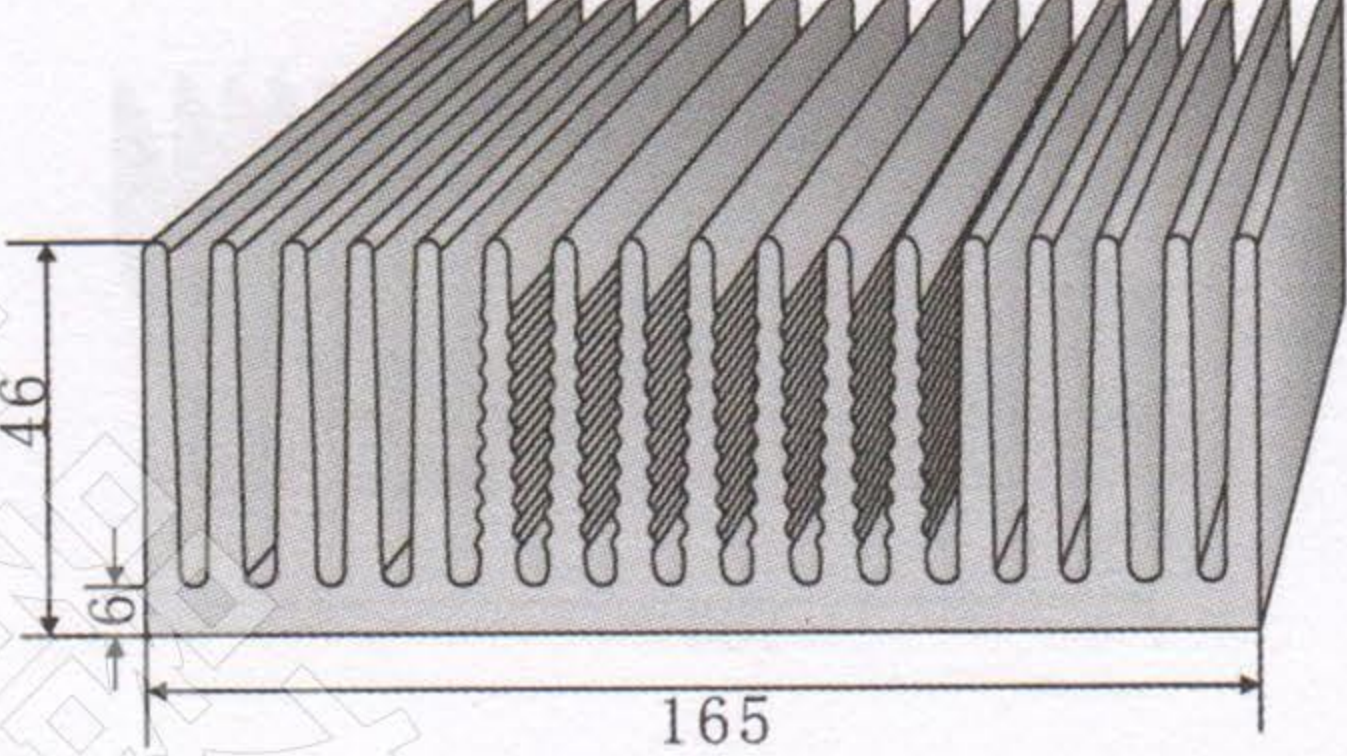
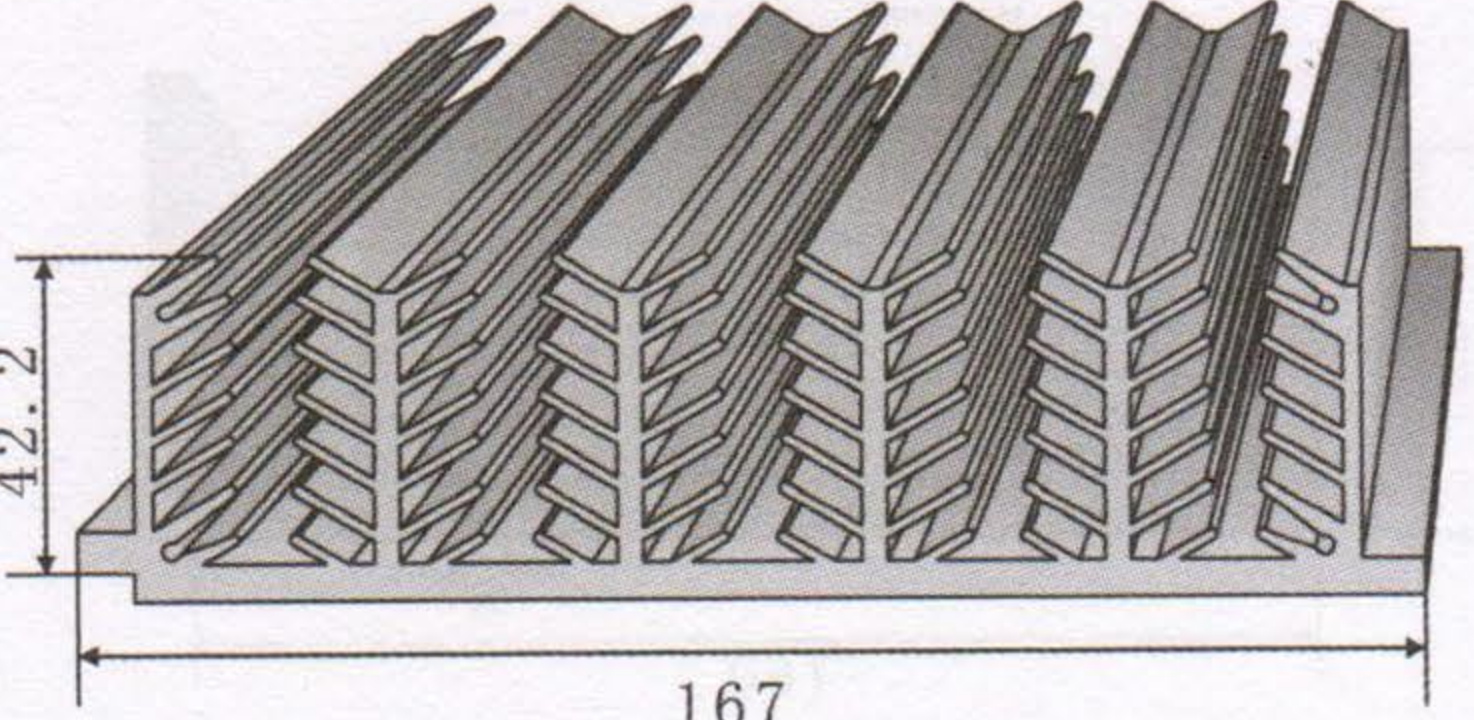
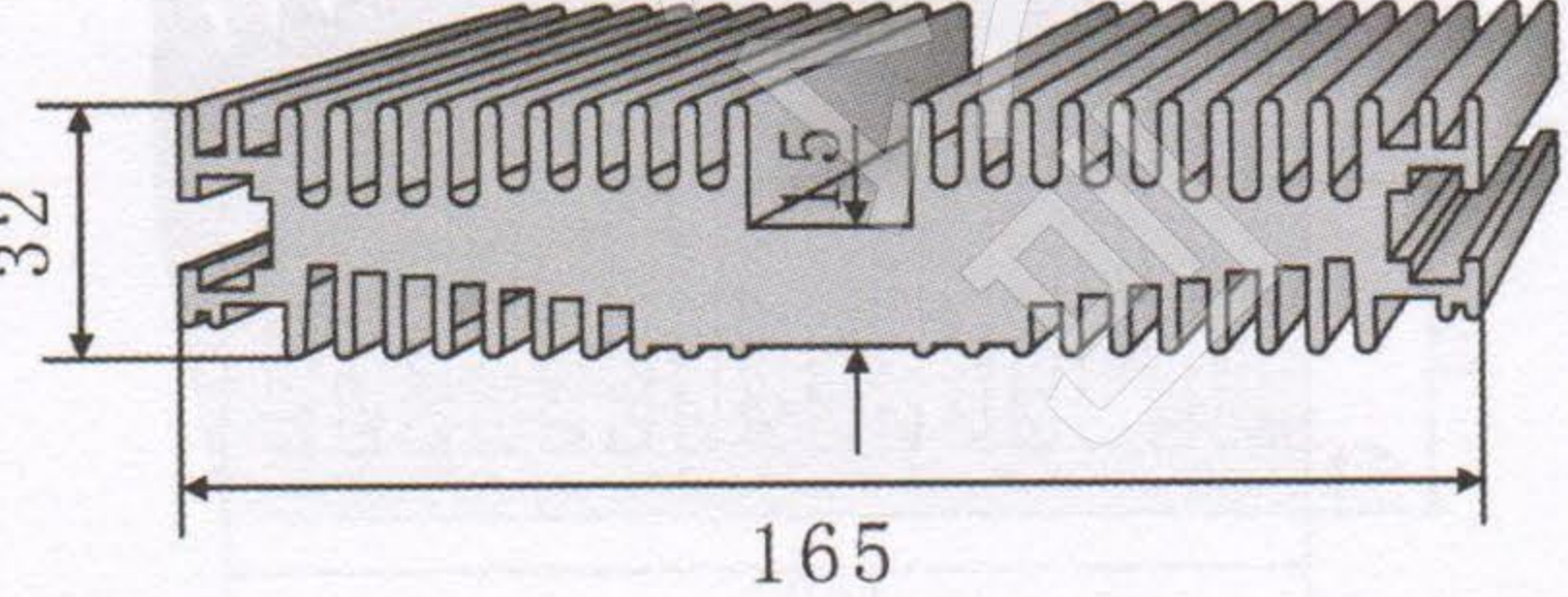
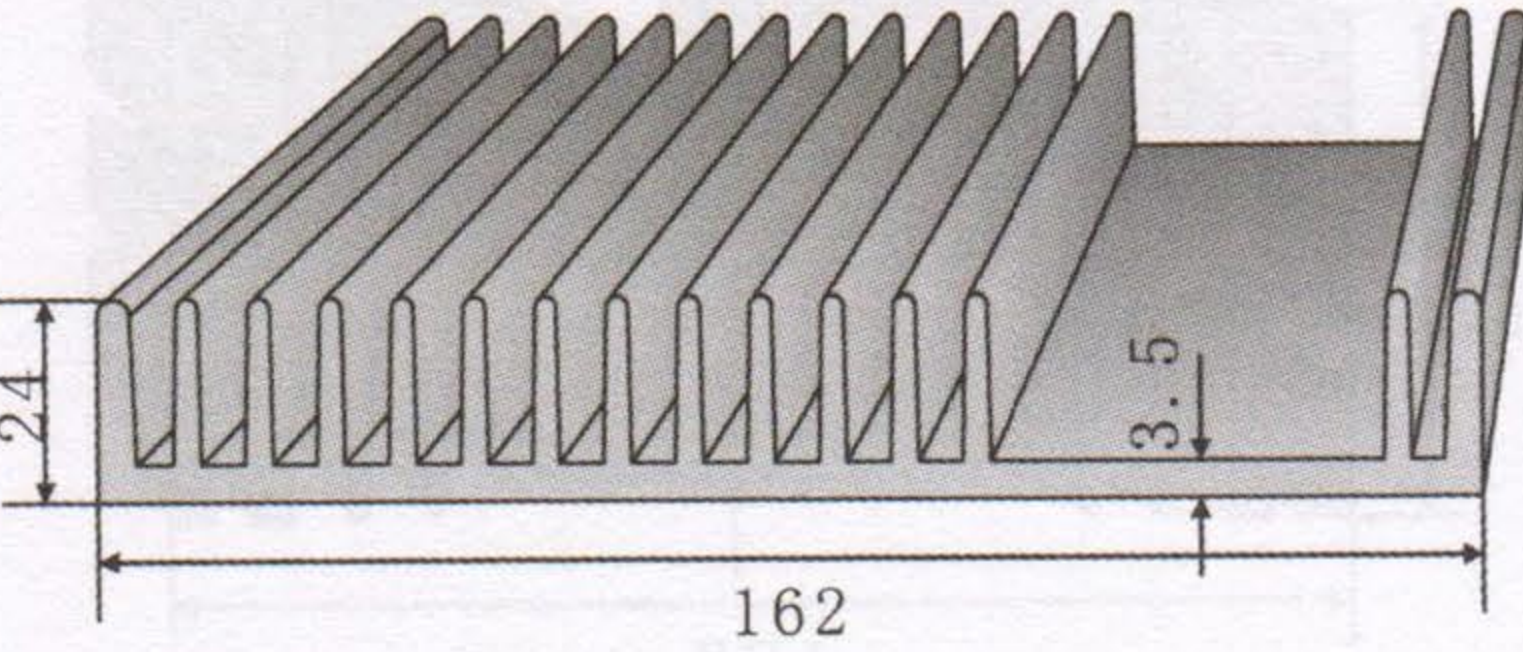
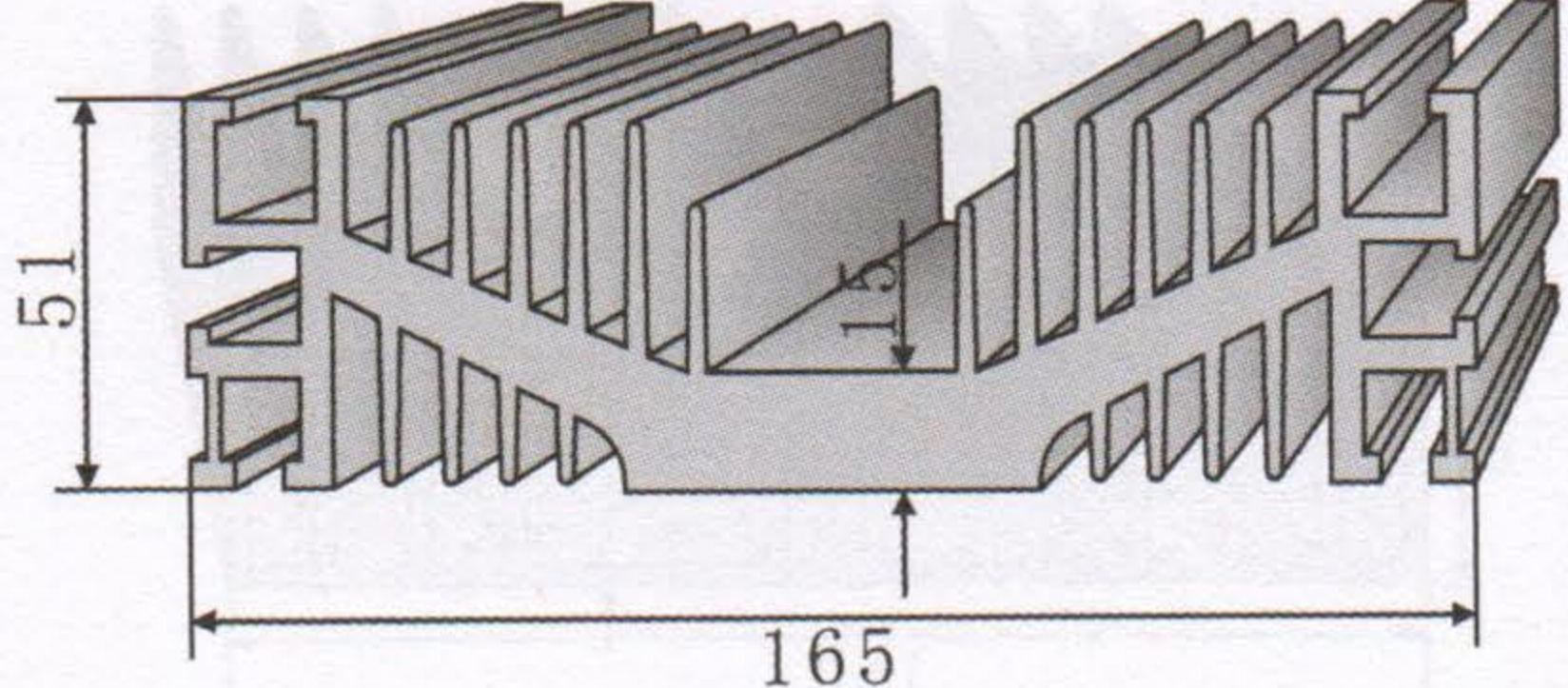
<p>KC-331</p> 	<p>KC-336</p> 
<p>切割长度 (mm) 88 110 132 154 176</p>	<p>切割长度 (mm) 88 110 132 154 176</p>
<p>KC-332</p> 	<p>KC-337</p> 
<p>切割长度 (mm) 88 110 132 154 176</p>	<p>切割长度 (mm) 88 110 132 154 176</p>
<p>KC-333</p> 	<p>KC-338</p> 
<p>切割长度 (mm) 88 110 132 154 176</p>	<p>切割长度 (mm) 88 110 132 154 176</p>
<p>KC-334</p> 	<p>KC-339</p> 
<p>切割长度 (mm) 88 110 132 154 176</p>	<p>切割长度 (mm) 88 110 132 154 176</p>
<p>KC-335</p> 	<p>KC-340</p> 
<p>切割长度 (mm) 88 110 132 154 176</p>	<p>切割长度 (mm) 88 110 132 154 176</p>

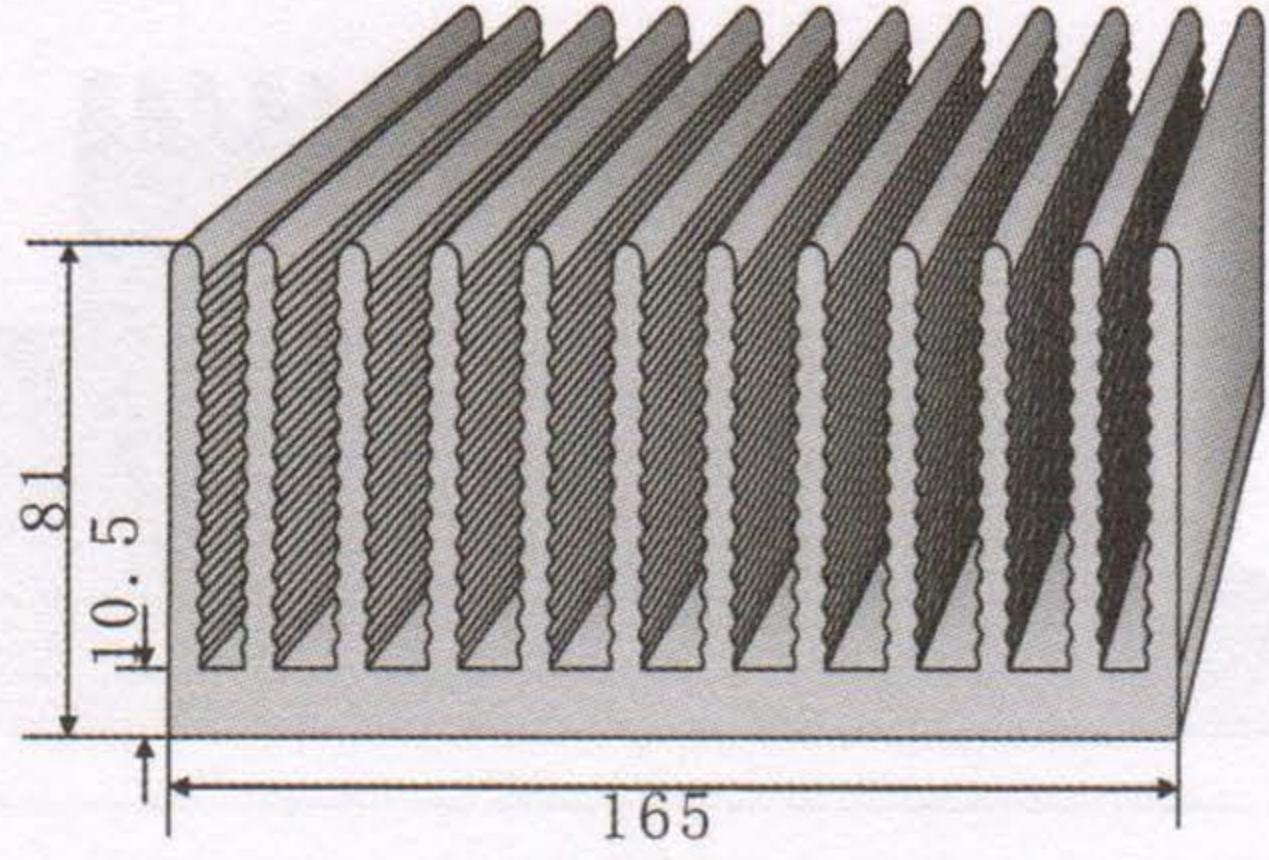
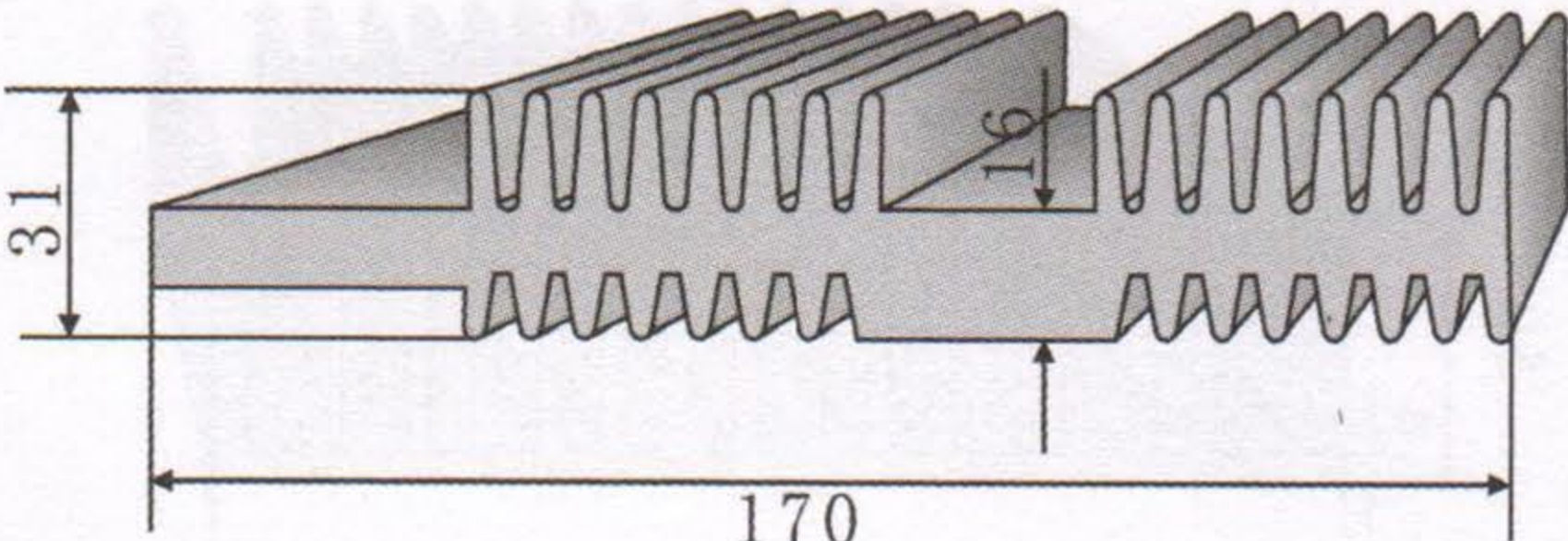
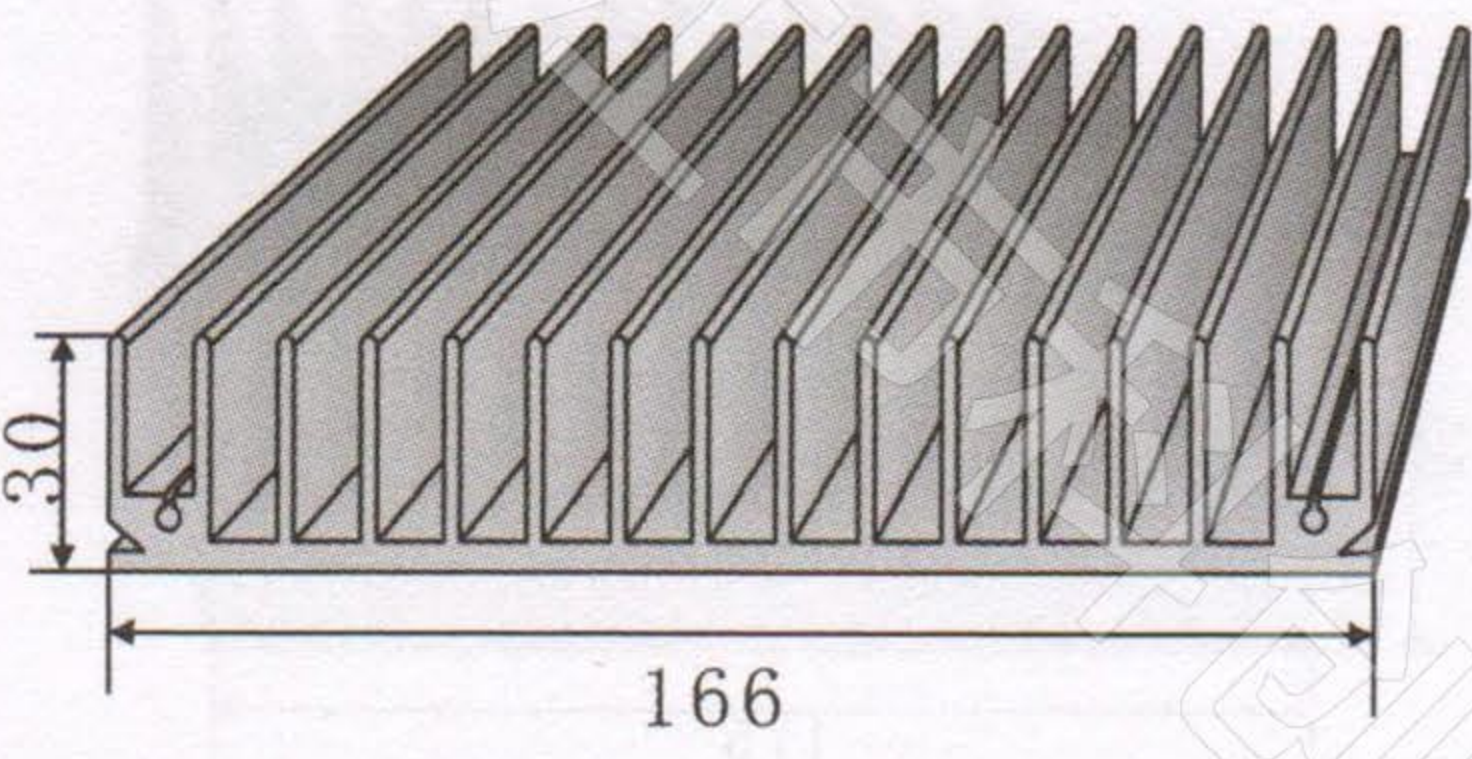
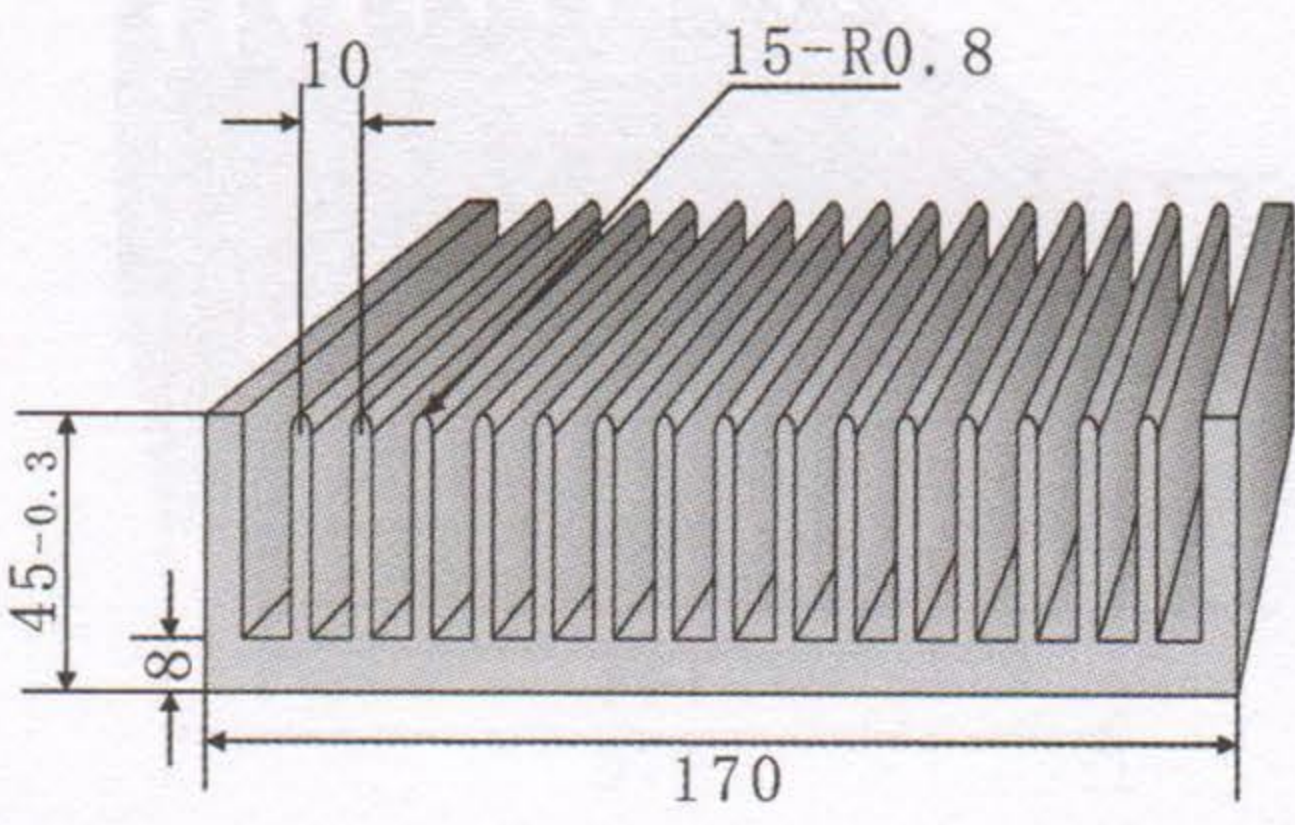
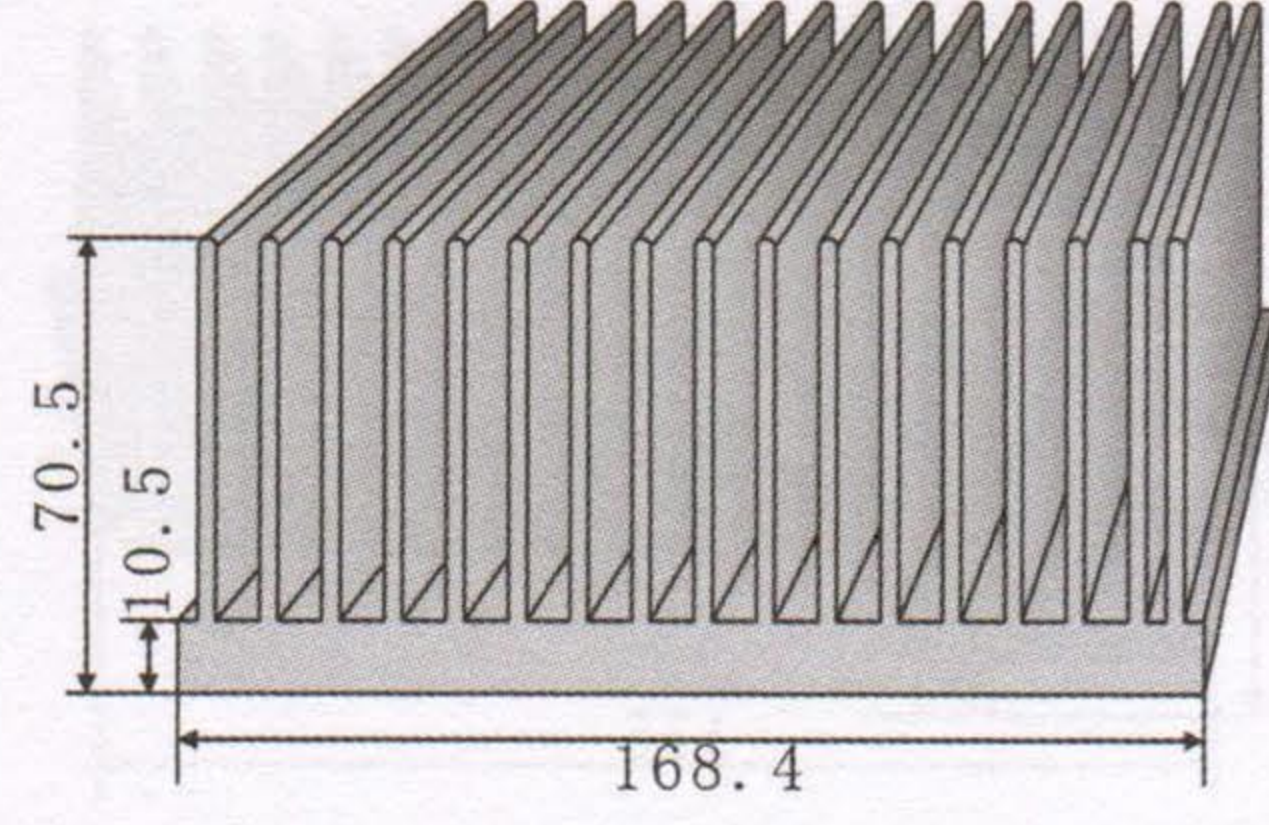
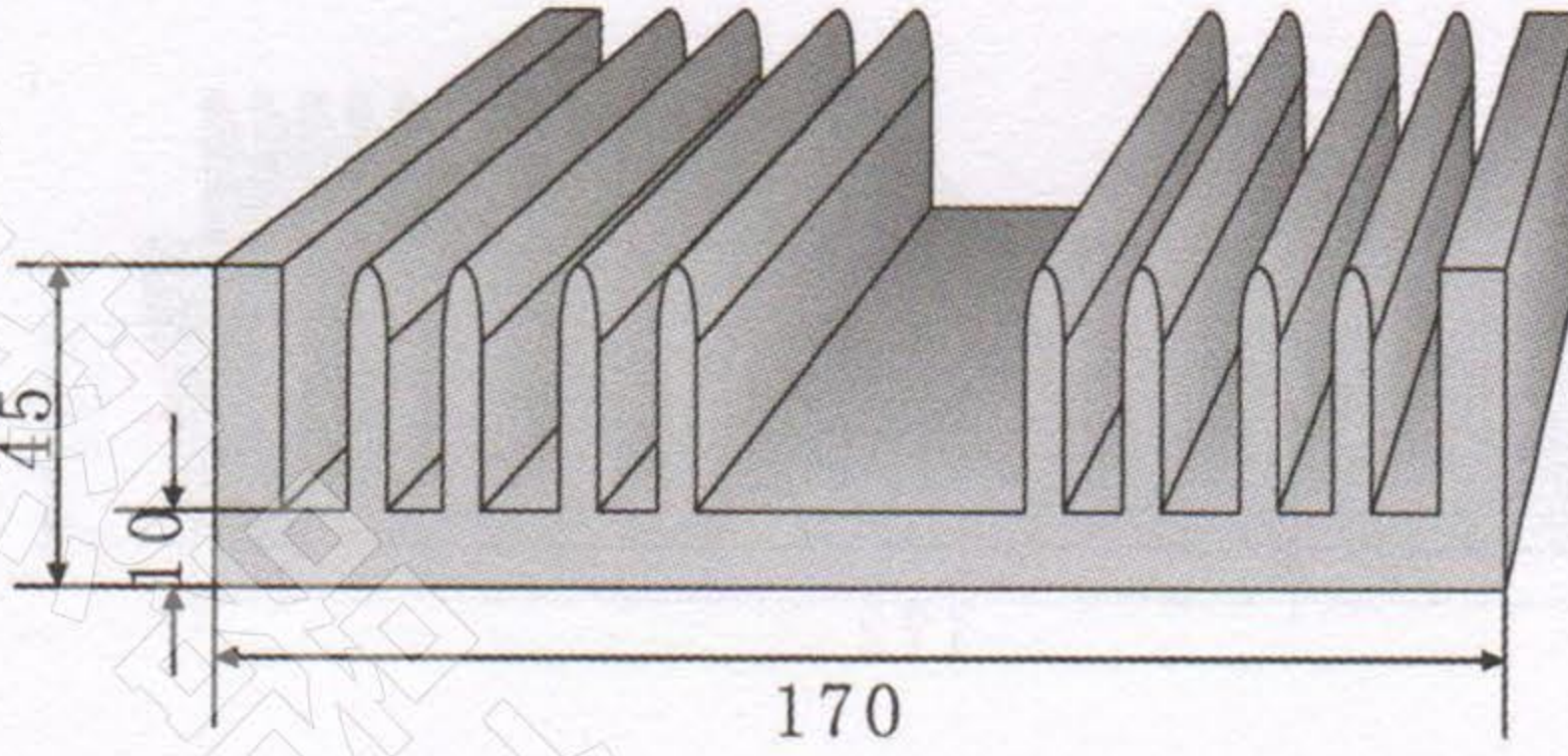
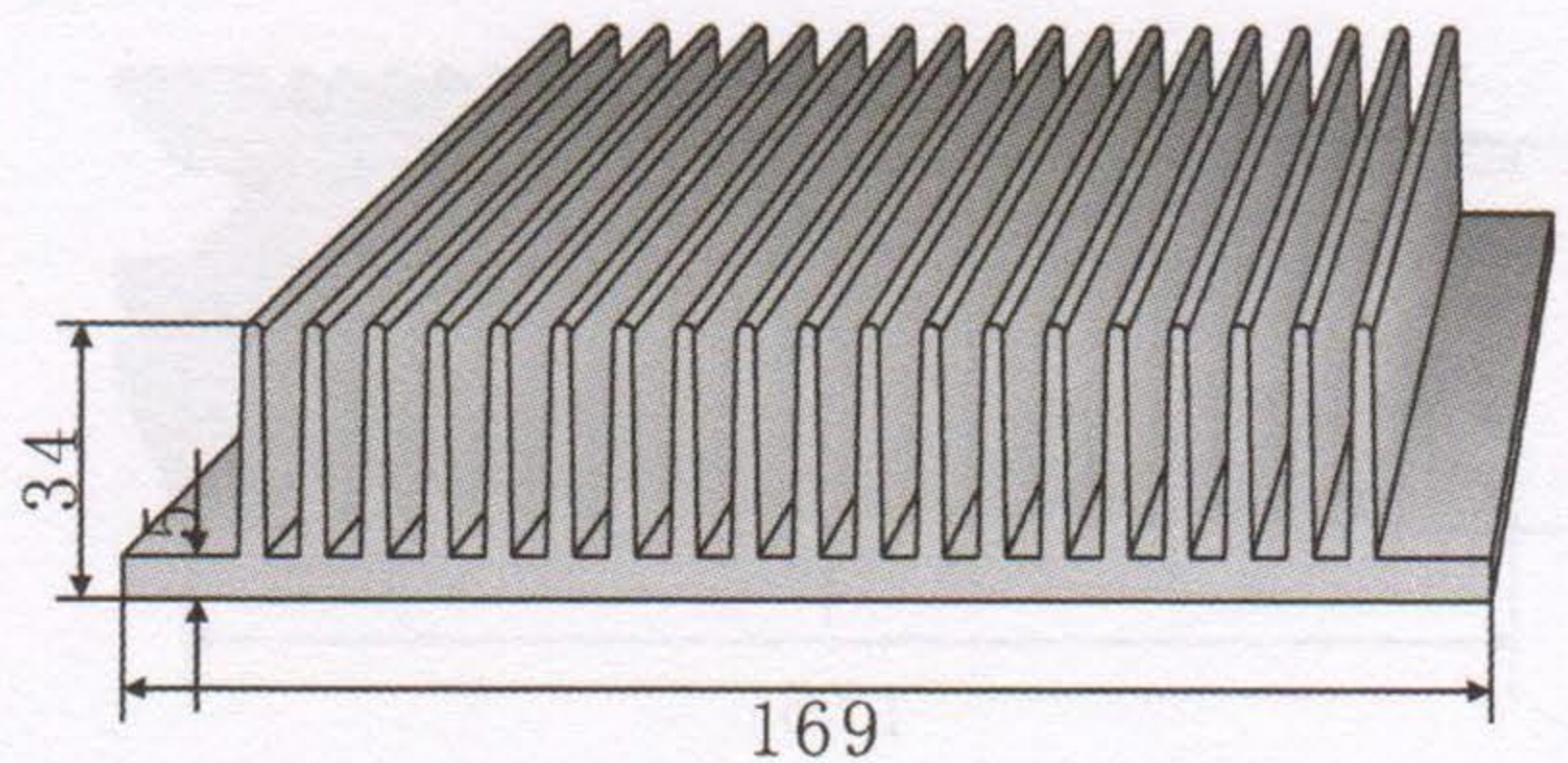
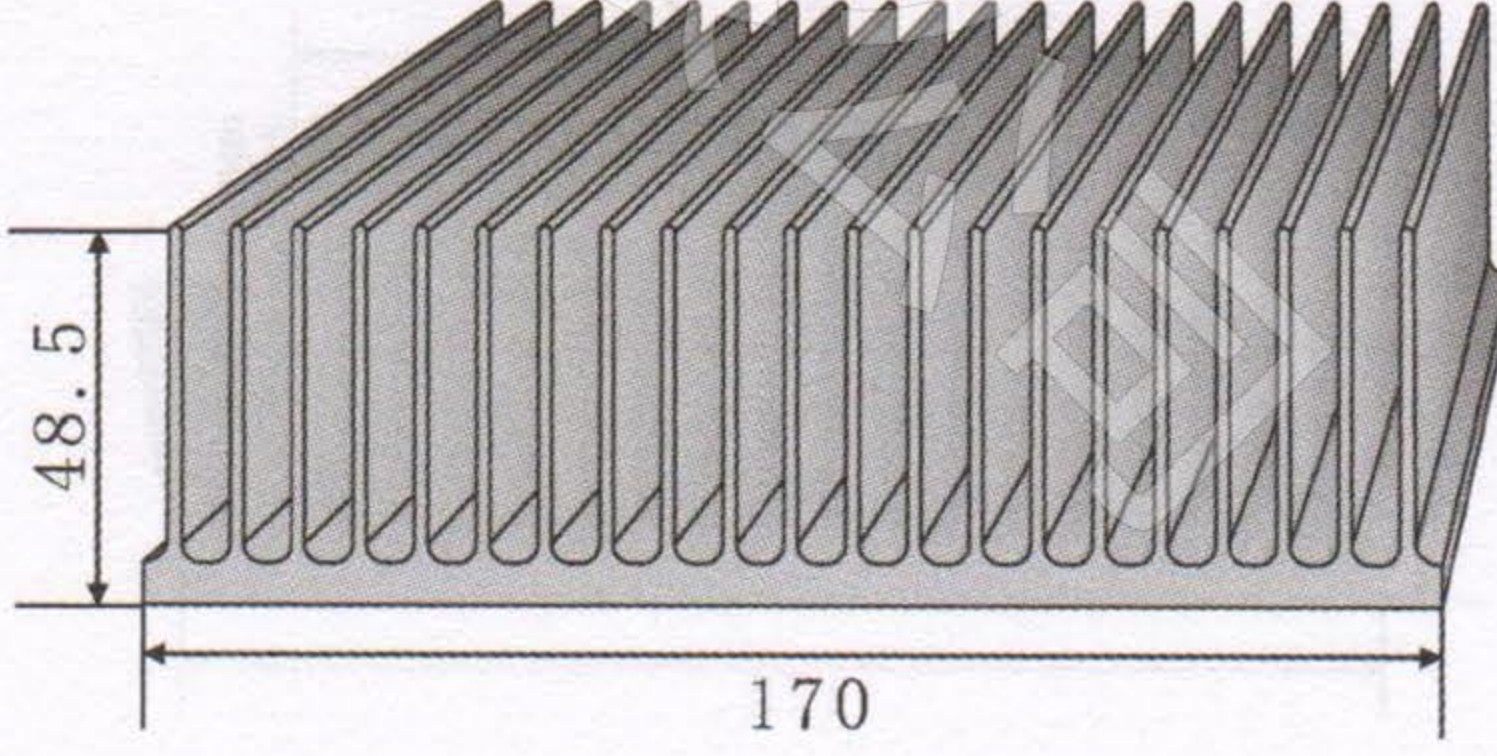
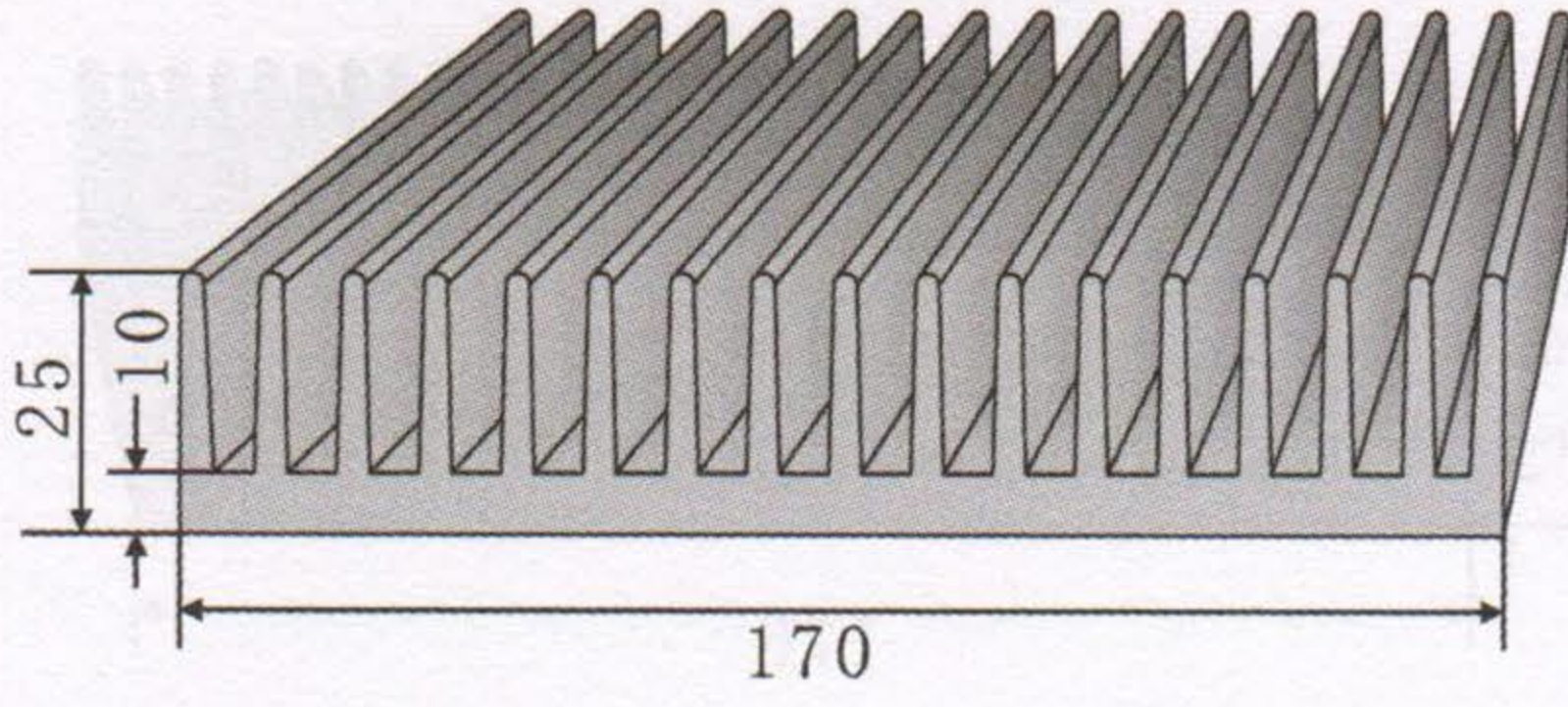
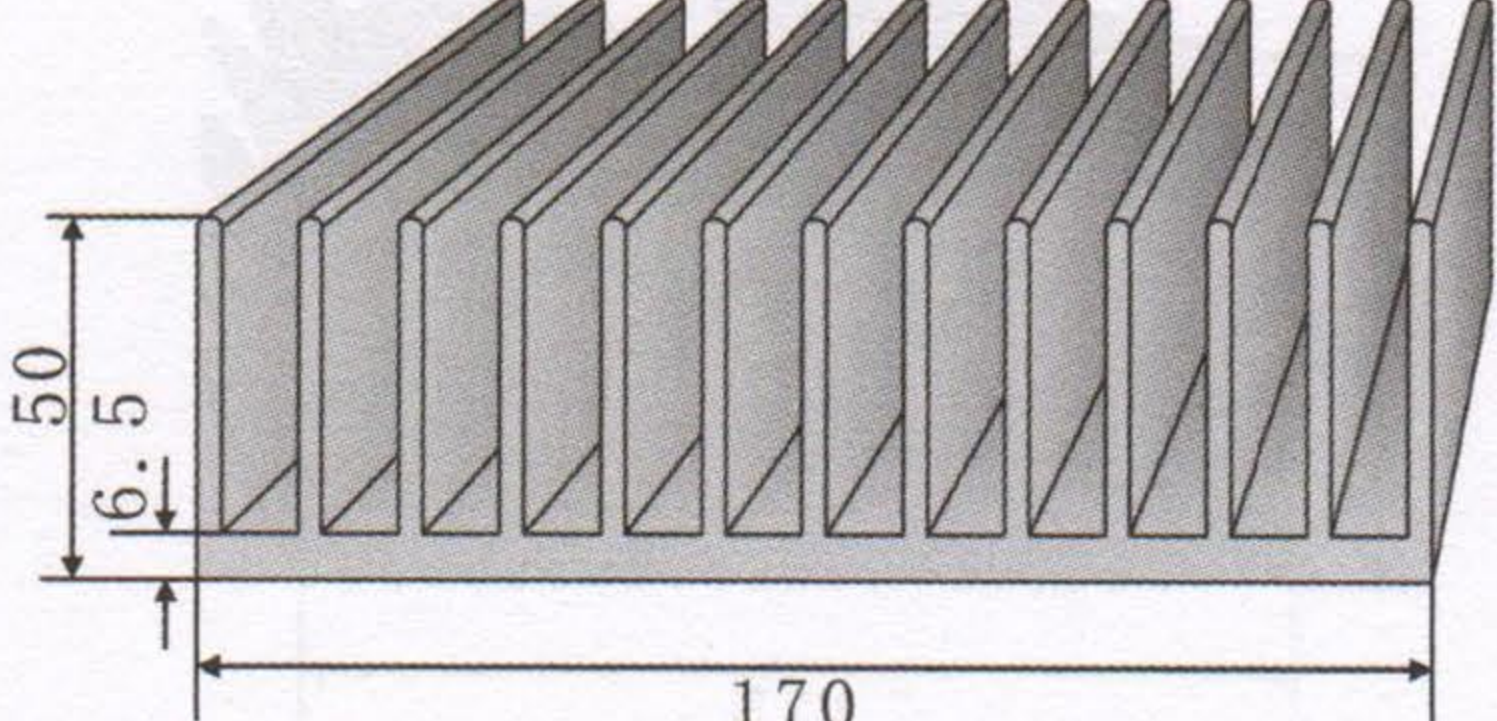
<p>KC-341</p> 	<p>KC-346</p> 
<p>切割长度 (mm) 88 110 132 154 176</p>	<p>切割长度 (mm) 88 110 132 154 176</p>
<p>KC-342</p> 	<p>KC-347</p> 
<p>切割长度 (mm) 88 110 132 154 176</p>	<p>切割长度 (mm) 88 110 132 154 176</p>
<p>KC-343</p> 	<p>KC-348</p> 
<p>切割长度 (mm) 88 110 132 154 176</p>	<p>切割长度 (mm) 88 110 132 154 176</p>
<p>KC-344</p> 	<p>KC-349</p> 
<p>切割长度 (mm) 88 110 132 154 176</p>	<p>切割长度 (mm) 88 110 132 154 176</p>
<p>KC-345</p> 	<p>KC-350</p> 
<p>切割长度 (mm) 88 110 132 154 176</p>	<p>切割长度 (mm) 88 110 132 154 176</p>

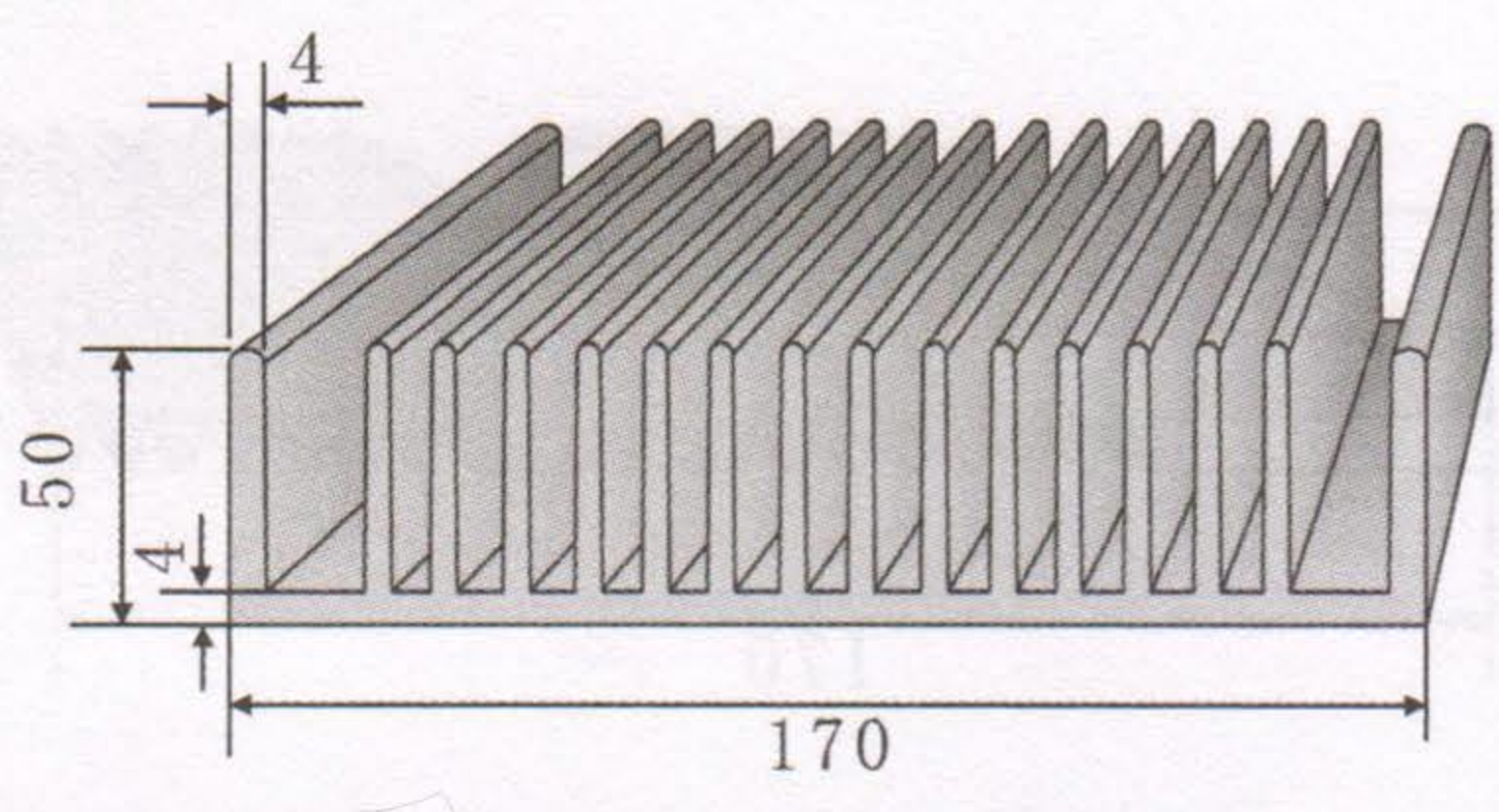
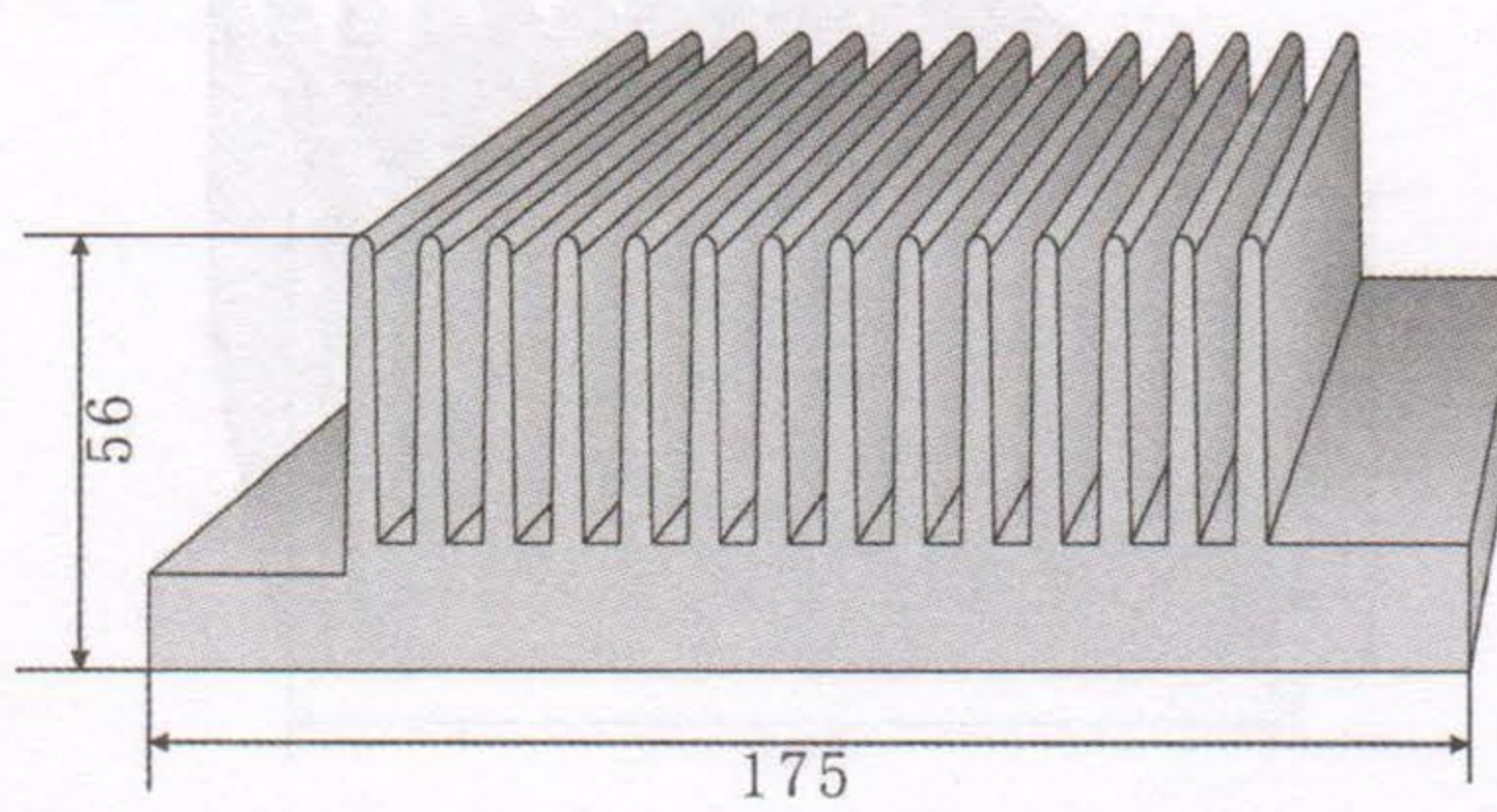
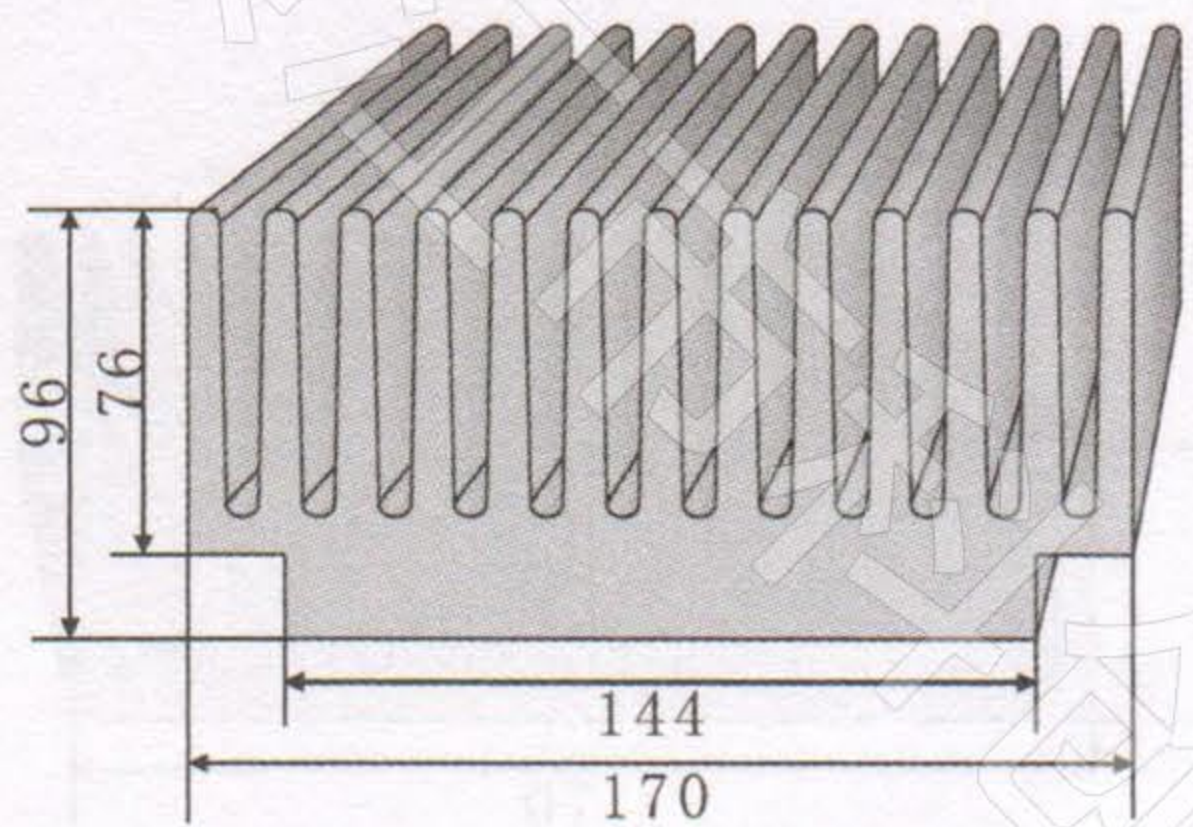
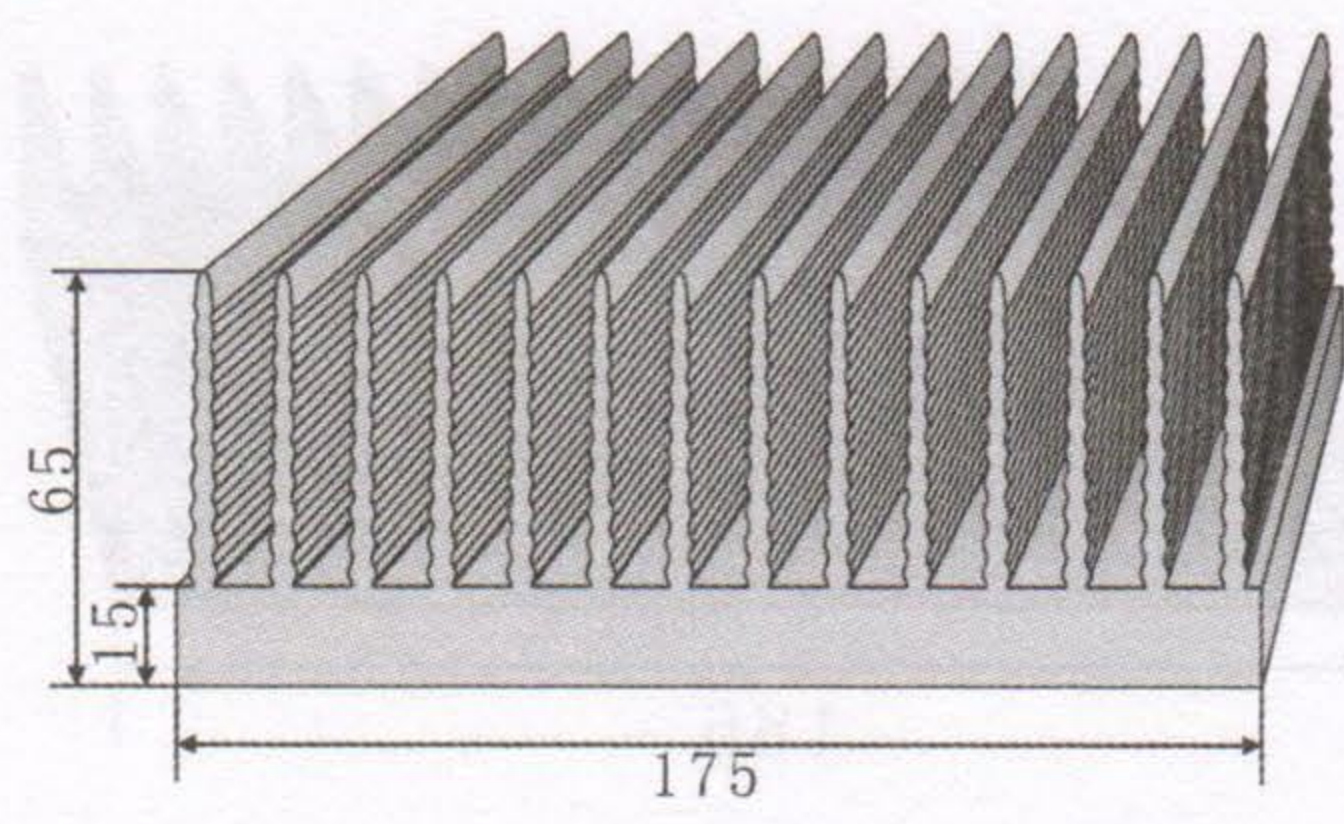
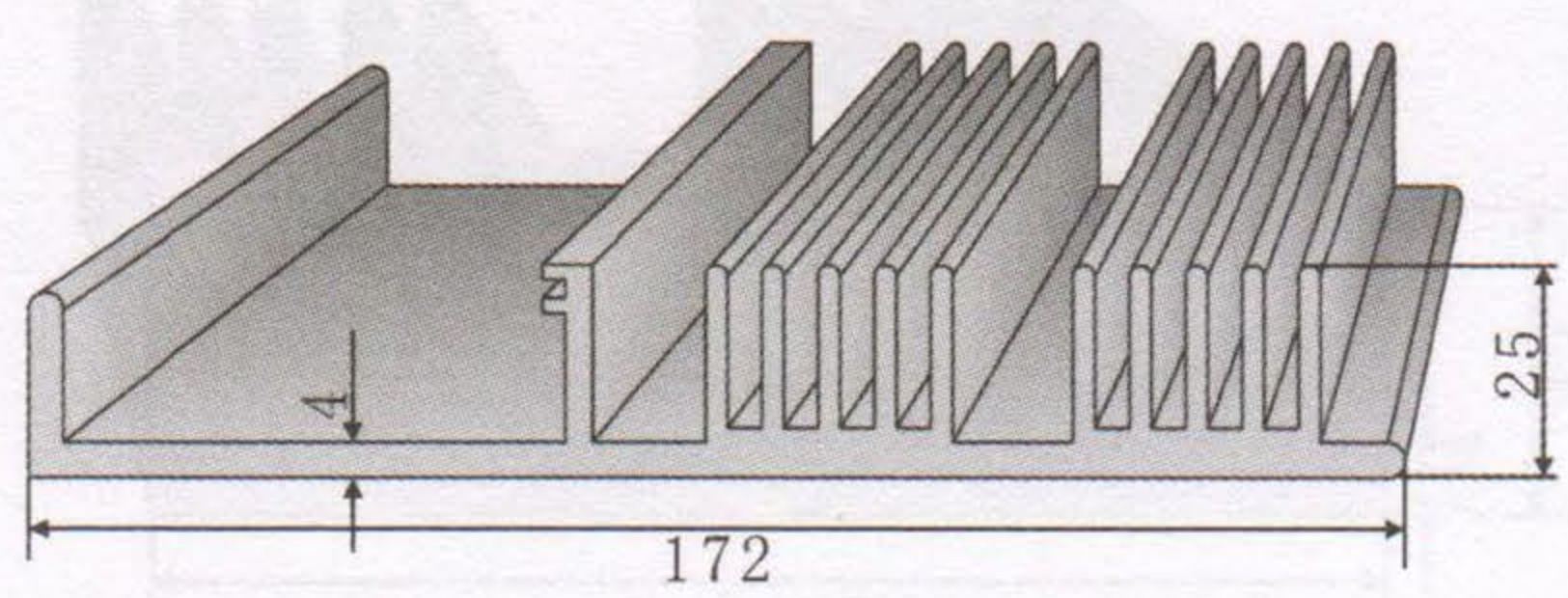
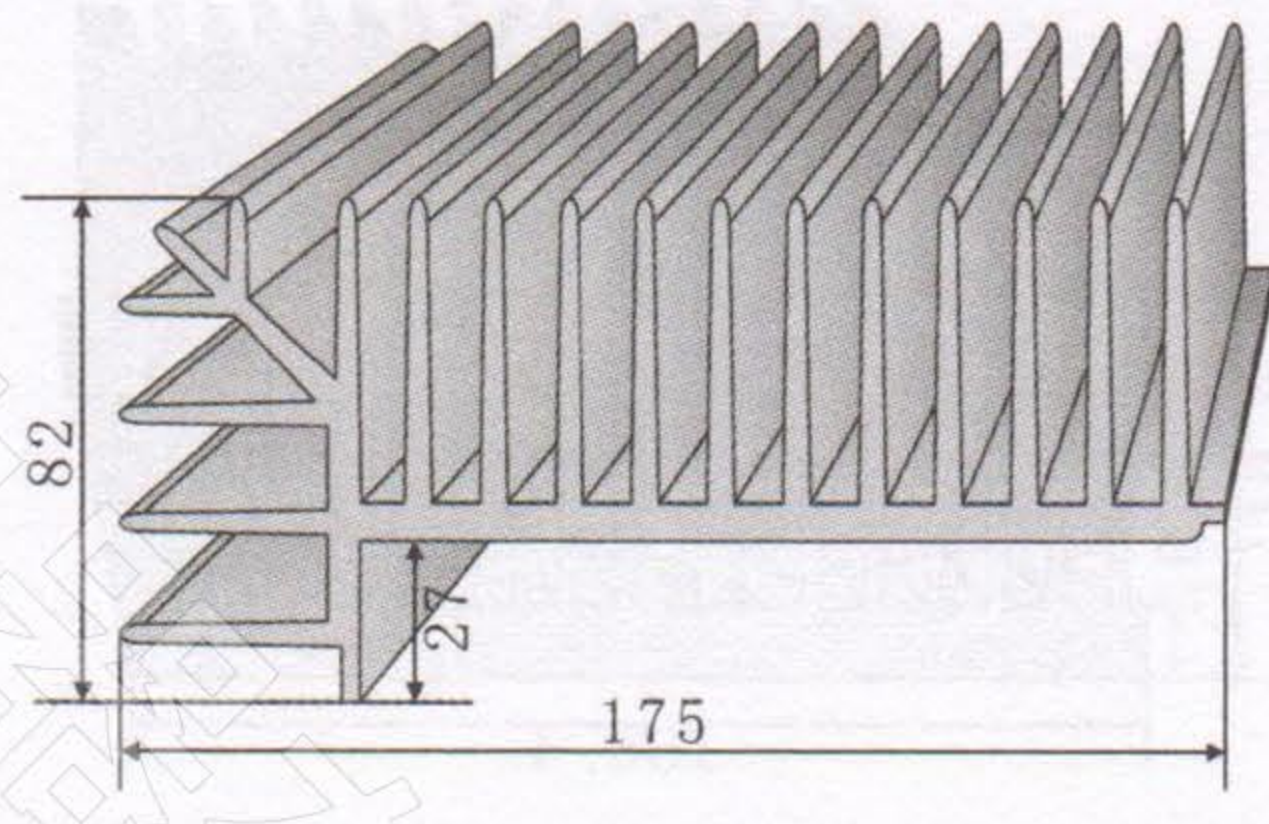
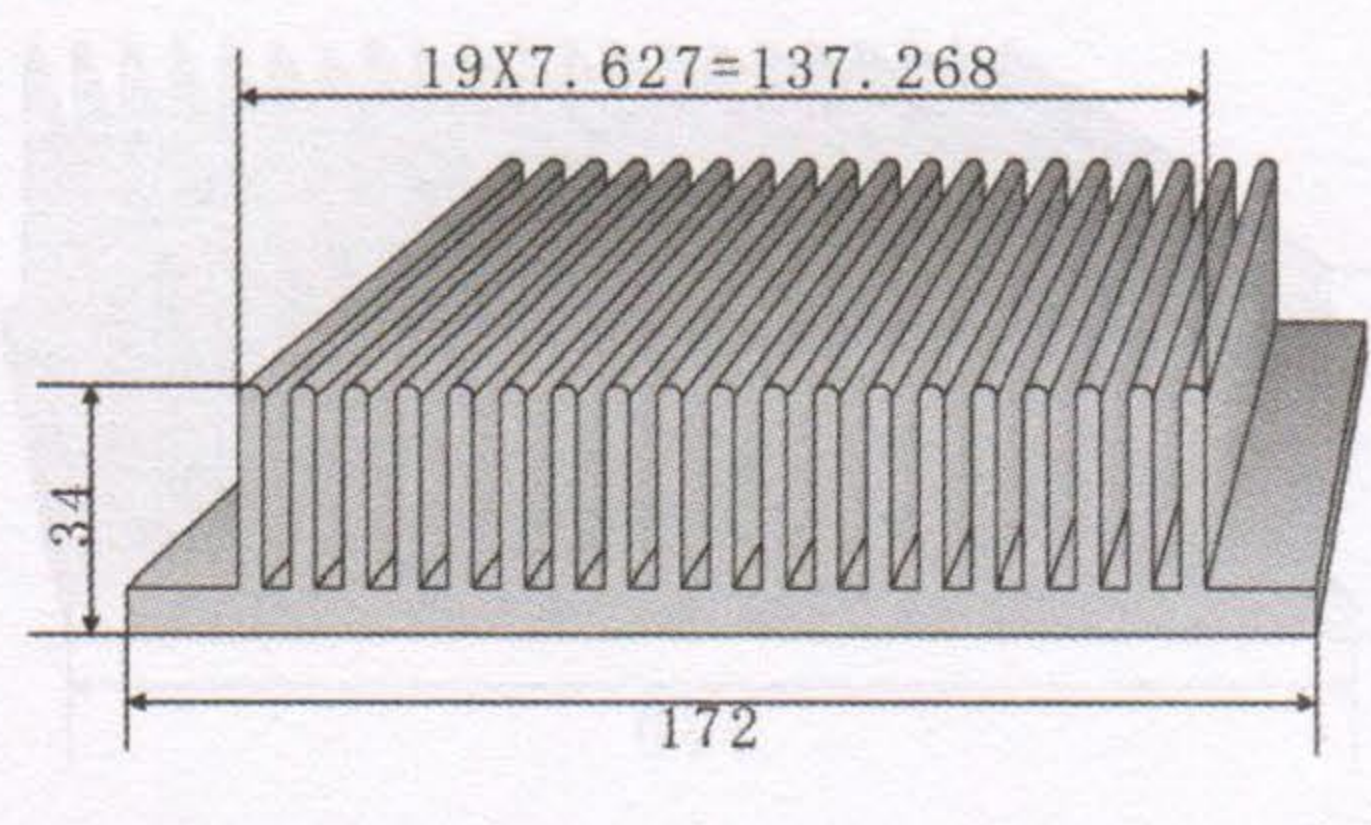
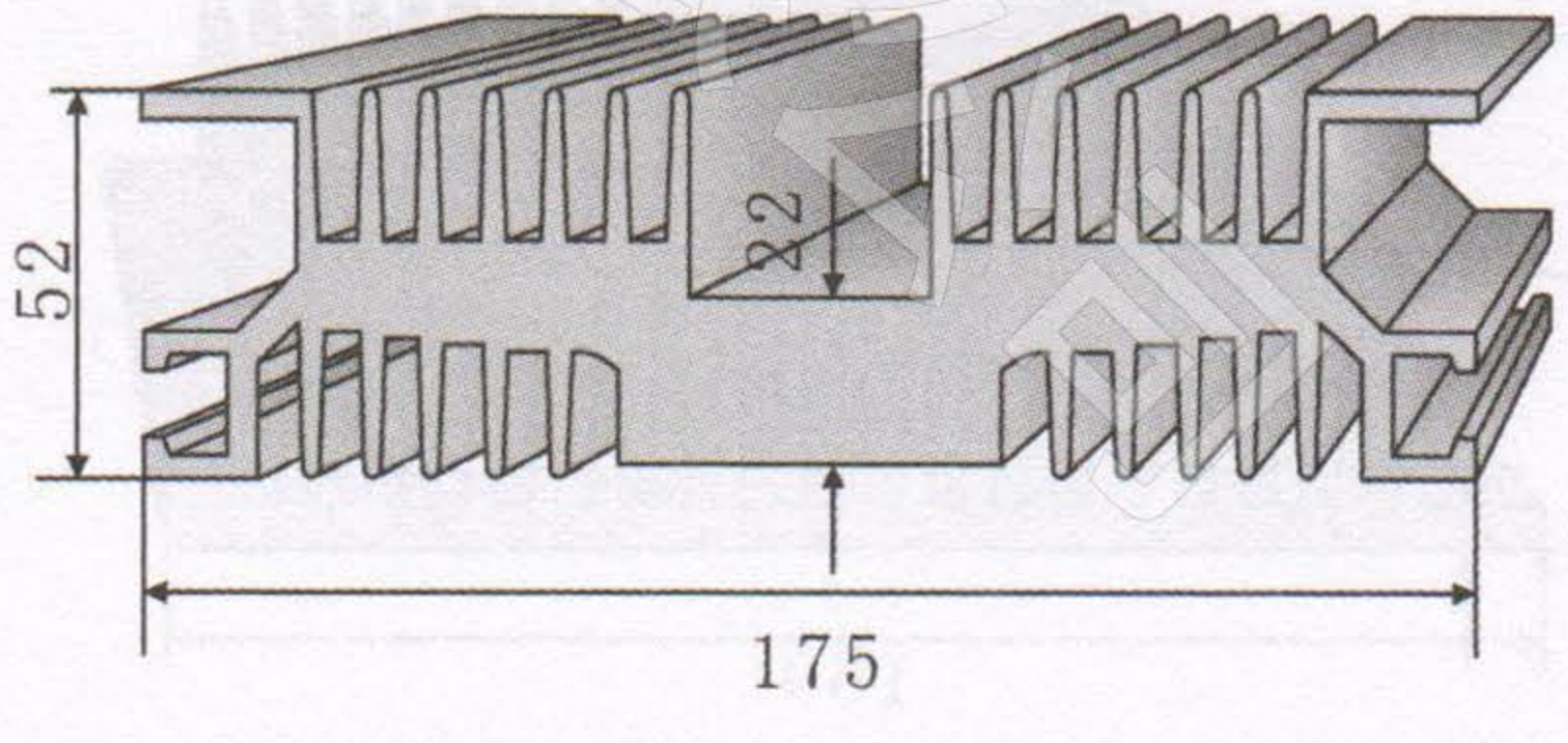
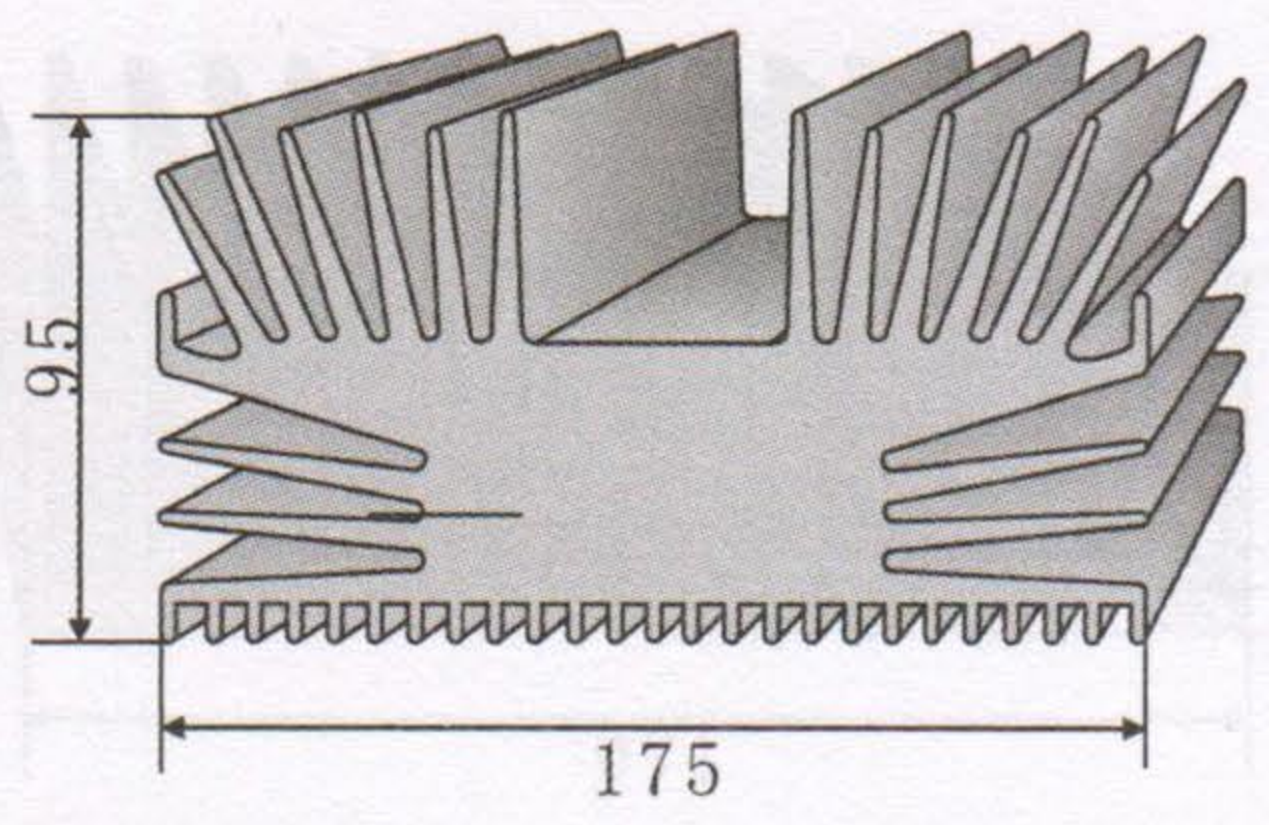
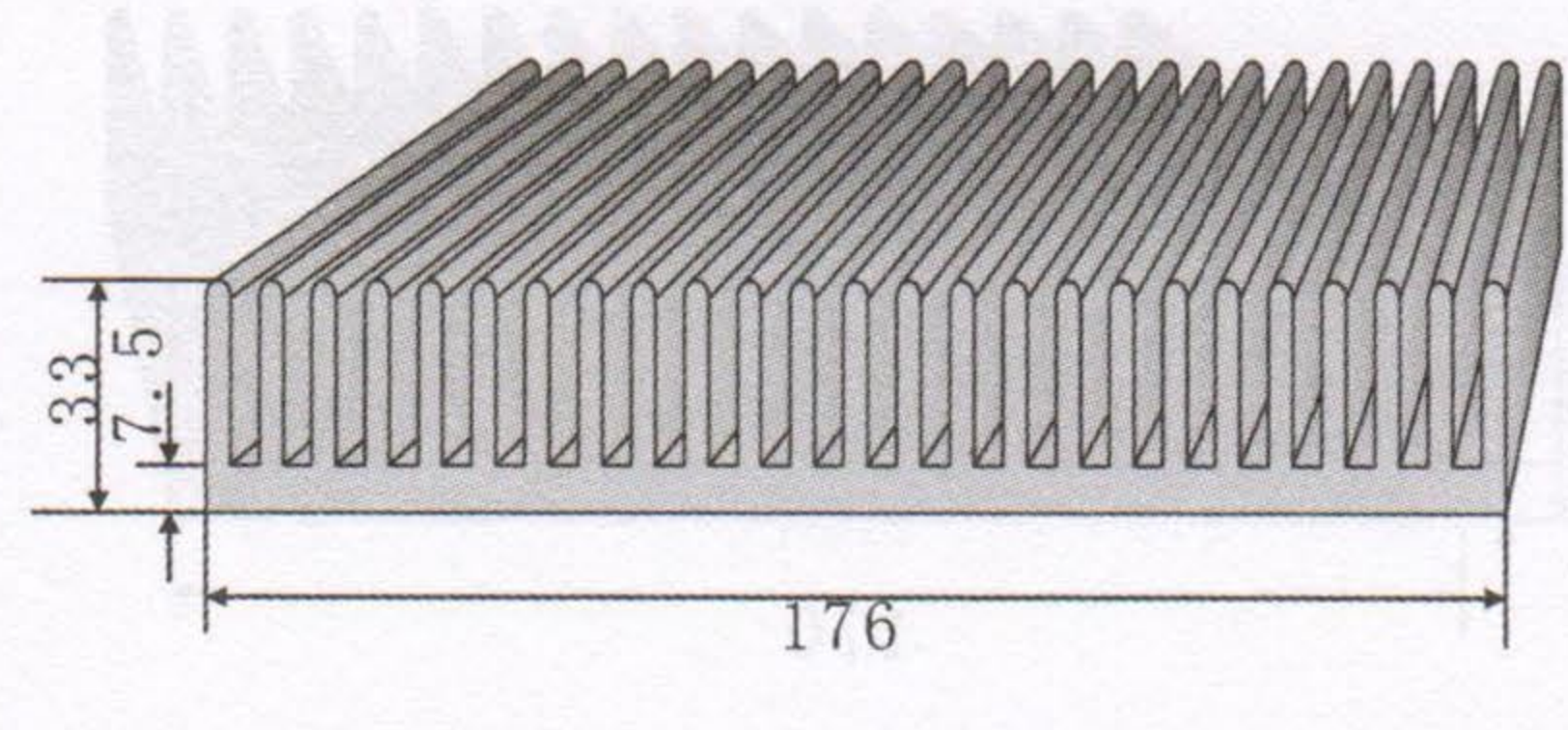
<p>KC-351</p> 	<p>KC-356</p> 
<p>切割长度 (mm) 88 110 132 154 176</p>	<p>切割长度 (mm) 88 110 132 154 176</p>
<p>KC-352</p> 	<p>KC-357</p> 
<p>切割长度 (mm) 88 110 132 154 176</p>	<p>切割长度 (mm) 88 110 132 154 176</p>
<p>KC-353</p> 	<p>KC-358</p> 
<p>切割长度 (mm) 88 110 132 154 176</p>	<p>切割长度 (mm) 88 110 132 154 176</p>
<p>KC-354</p> 	<p>KC-359</p> 
<p>切割长度 (mm) 88 110 132 154 176</p>	<p>切割长度 (mm) 88 110 132 154 176</p>
<p>KC-355</p> 	<p>KC-360</p> 
<p>切割长度 (mm) 88 110 132 154 176</p>	<p>切割长度 (mm) 88 110 132 154 176</p>

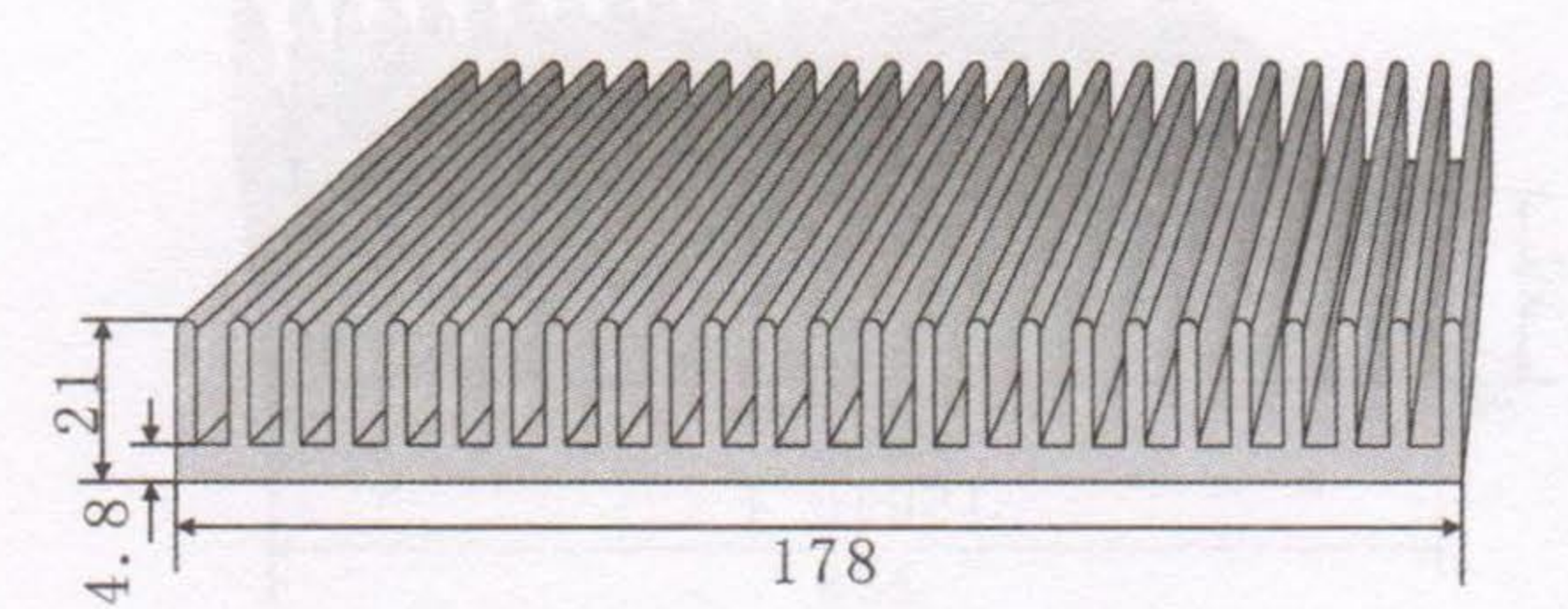
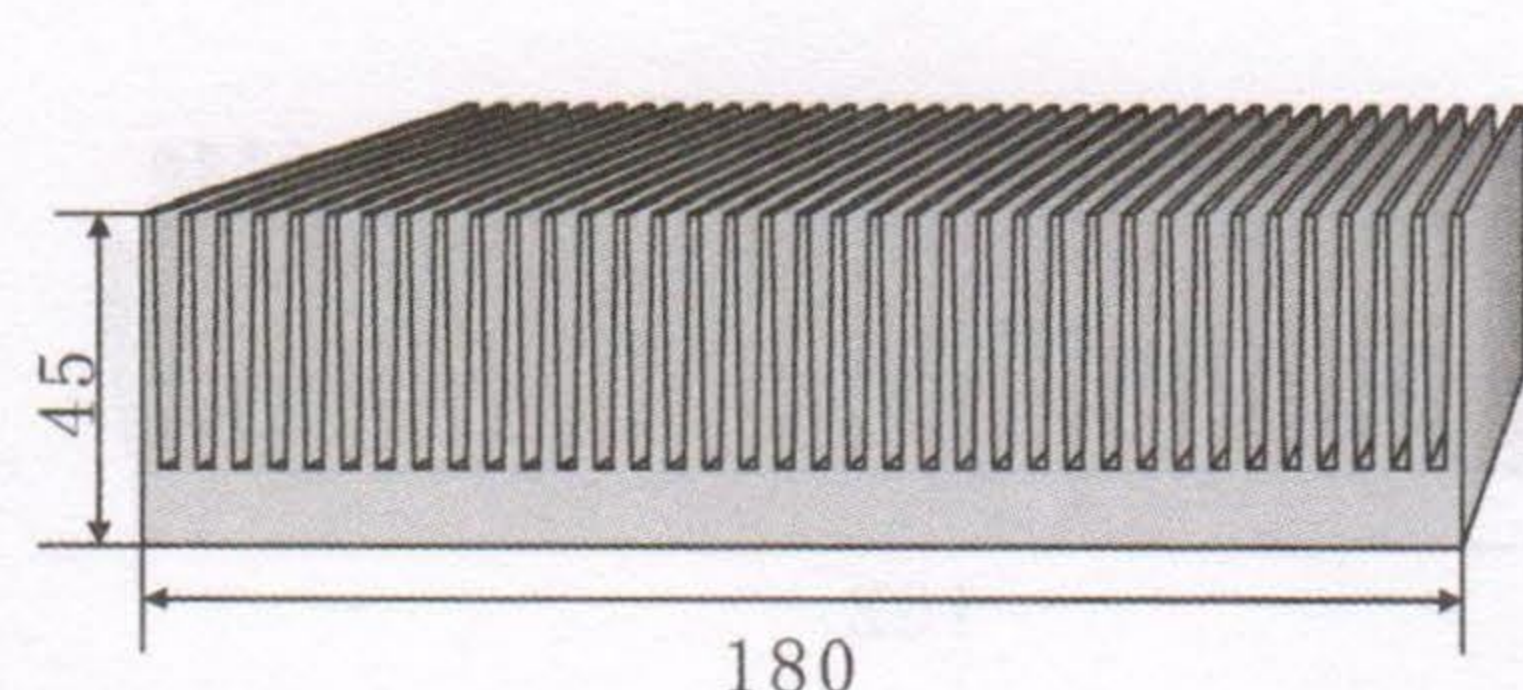
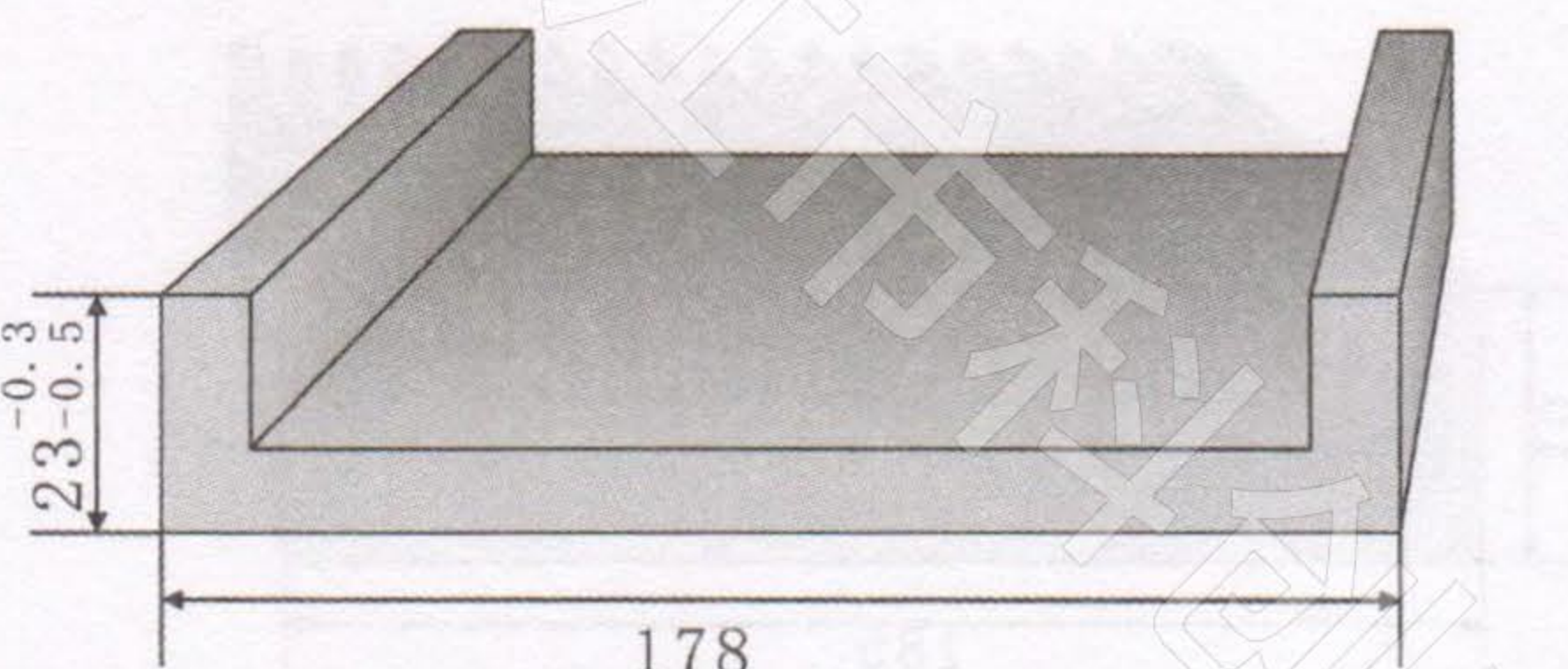
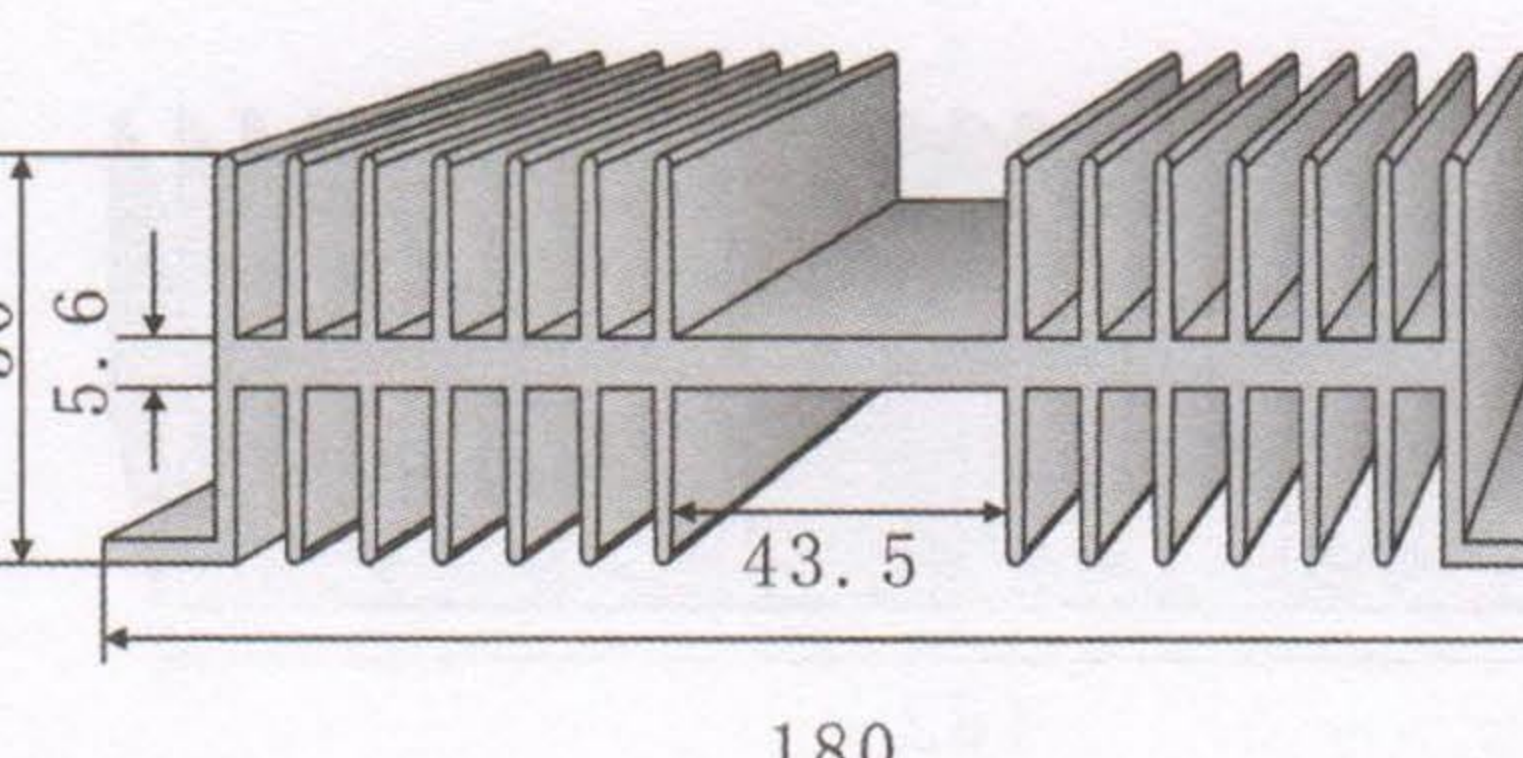
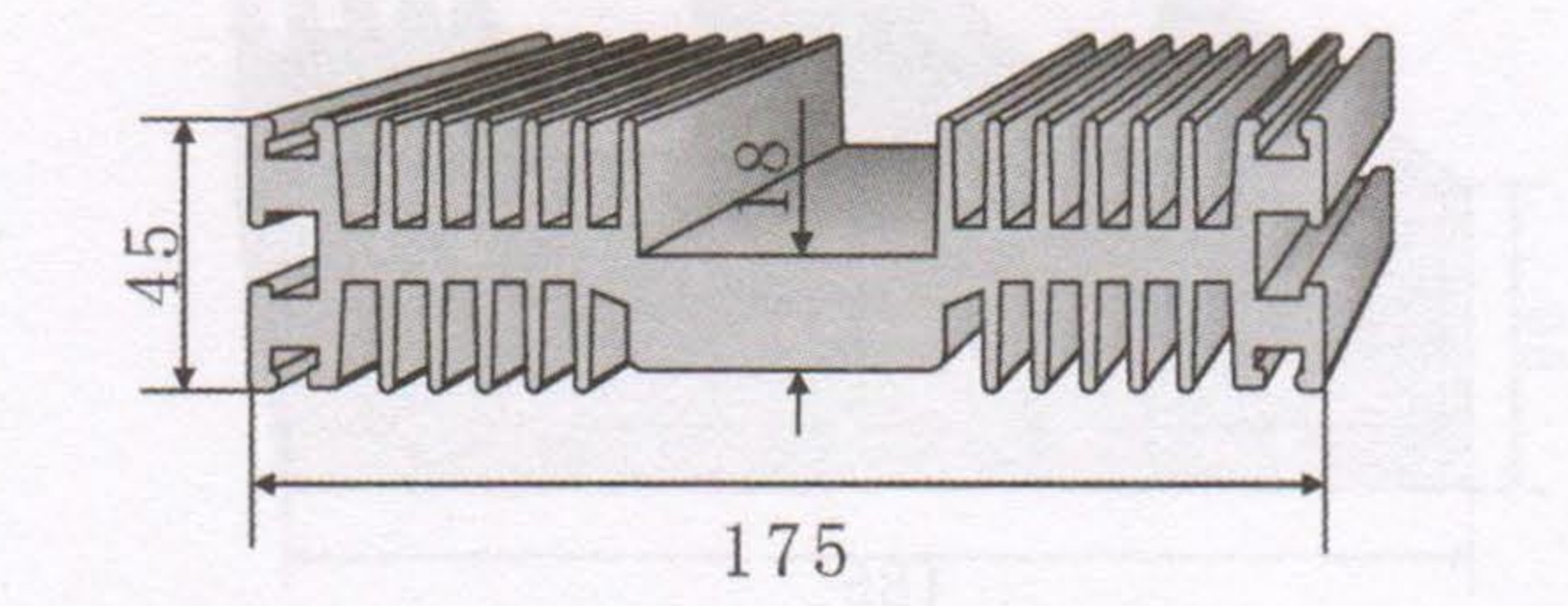
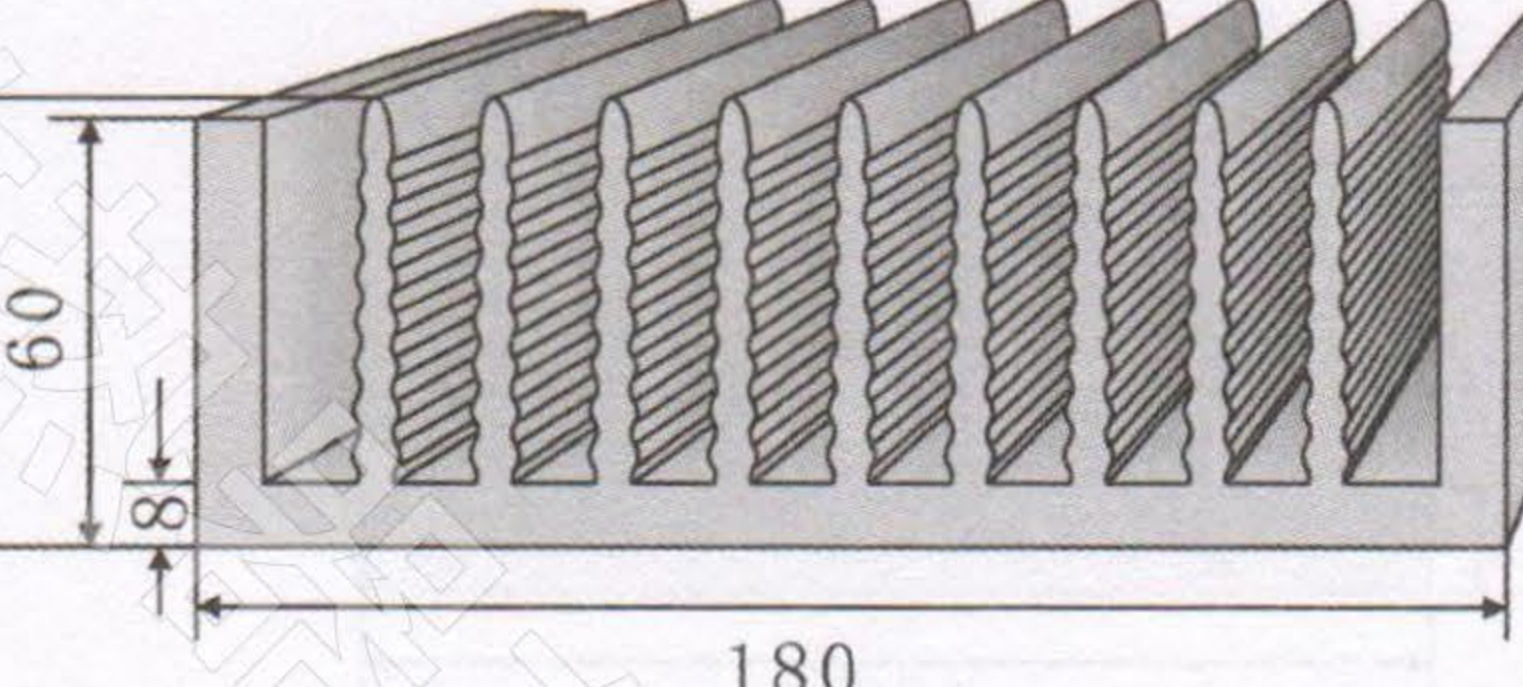
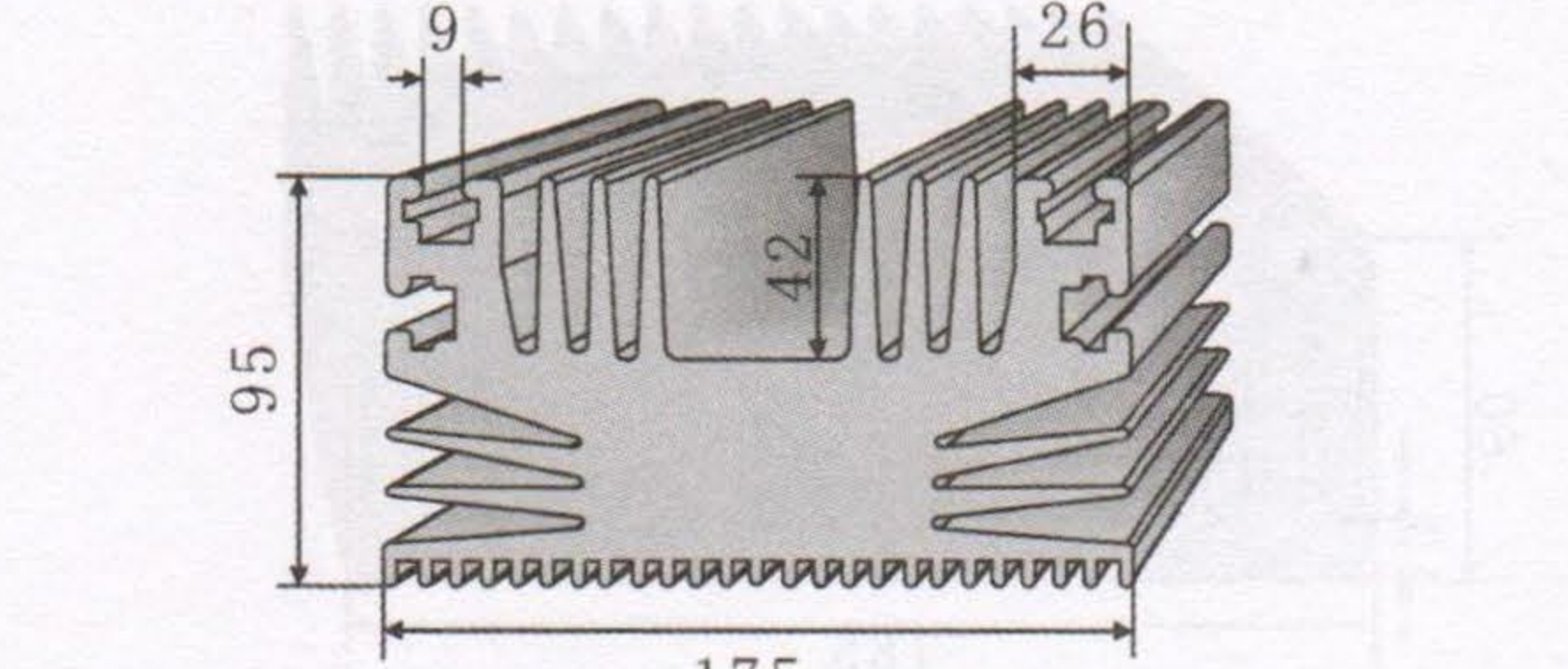
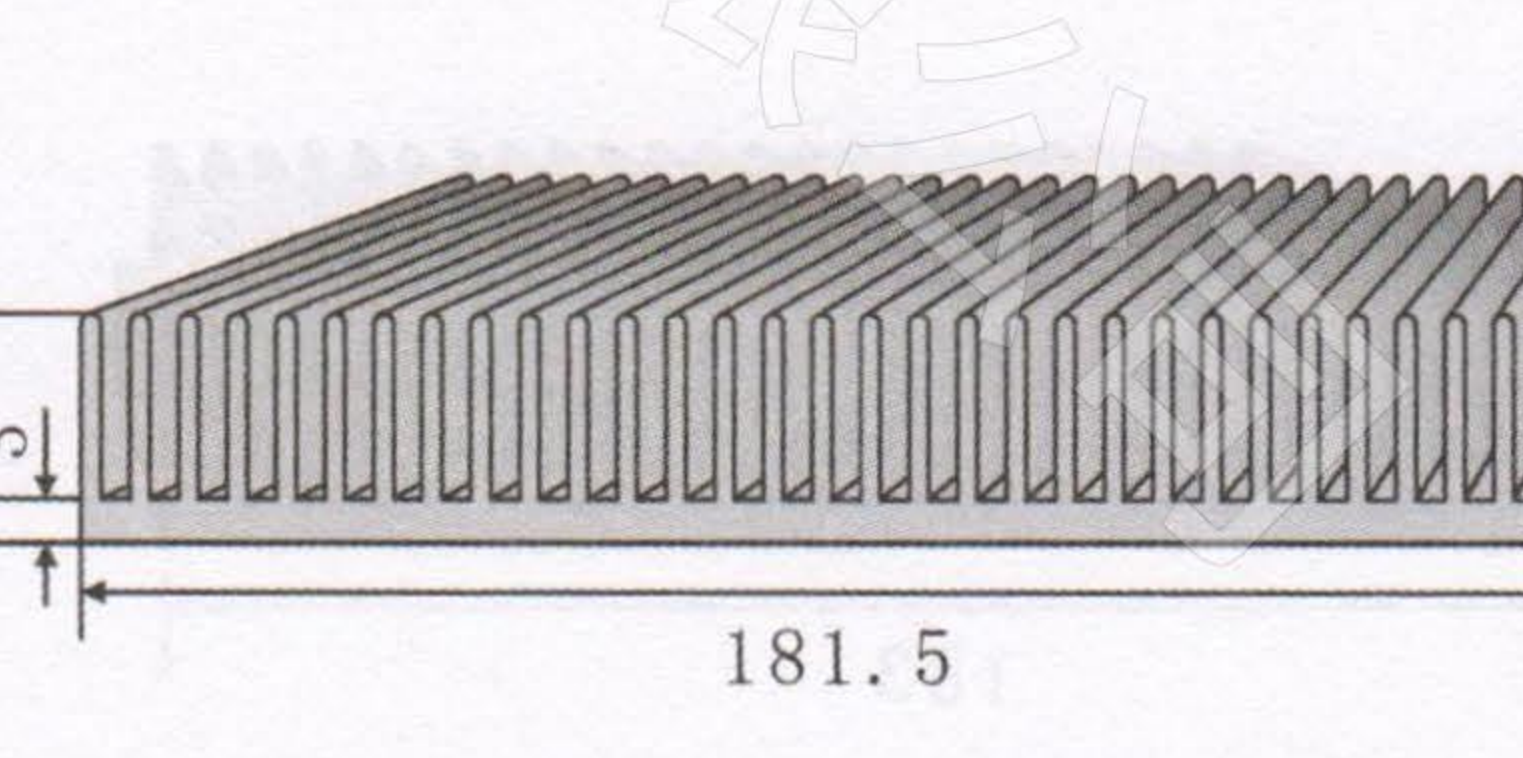
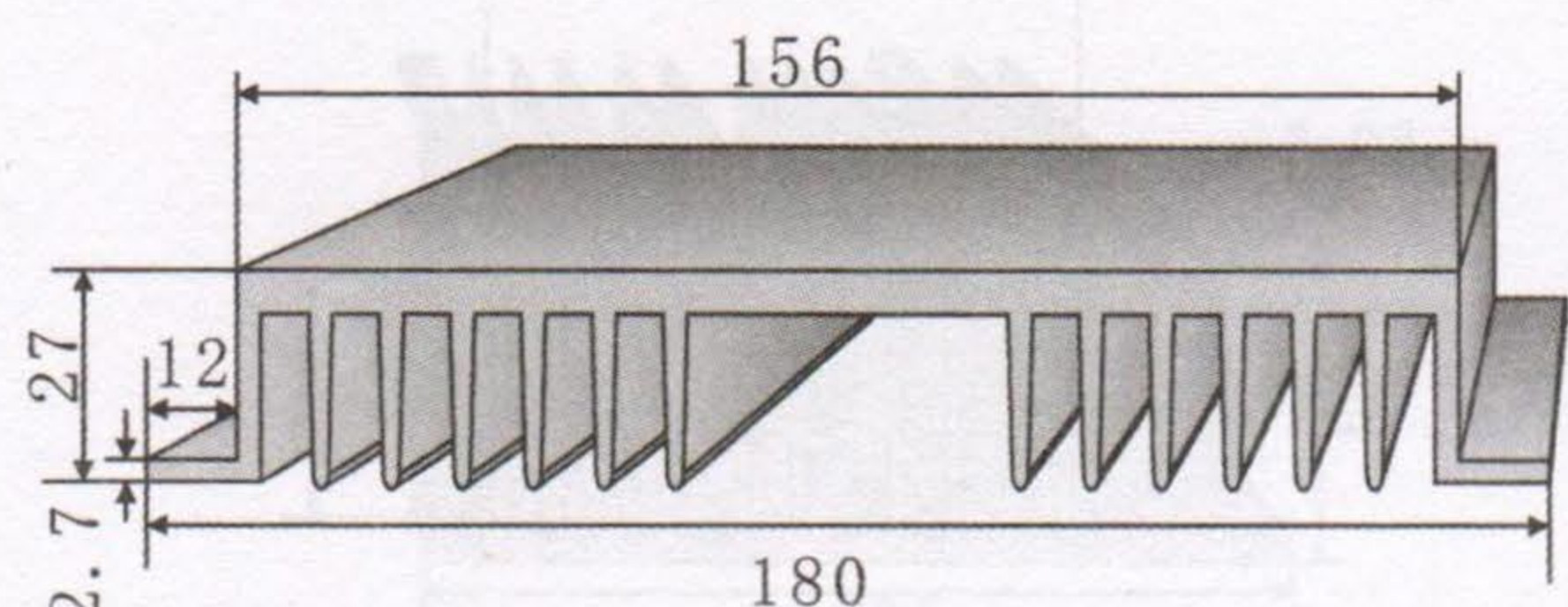
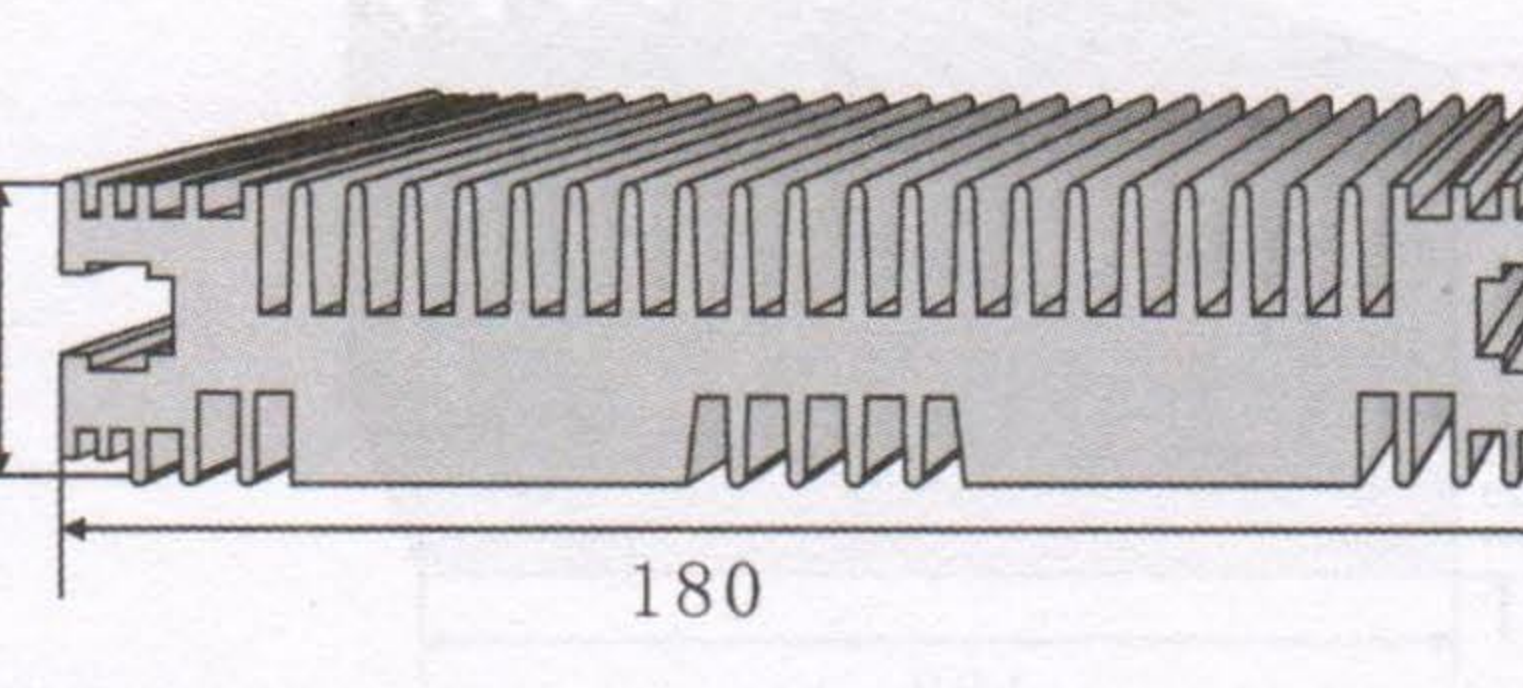
<p>KC-361</p> 	<p>KC-366</p> 
<p>切割长度 (mm) 88 110 132 154 176</p>	<p>切割长度 (mm) 88 110 132 154 176</p>
<p>KC-362</p> 	<p>KC-367</p> 
<p>切割长度 (mm) 88 110 132 154 176</p>	<p>切割长度 (mm) 88 110 132 154 176</p>
<p>KC-363</p> 	<p>KC-368</p> 
<p>切割长度 (mm) 88 110 132 154 176</p>	<p>切割长度 (mm) 88 110 132 154 176</p>
<p>KC-364</p> 	<p>KC-369</p> 
<p>切割长度 (mm) 88 110 132 154 176</p>	<p>切割长度 (mm) 88 110 132 154 176</p>
<p>KC-365</p> 	<p>KC-370</p> 
<p>切割长度 (mm) 88 110 132 154 176</p>	<p>切割长度 (mm) 88 110 132 154 176</p>

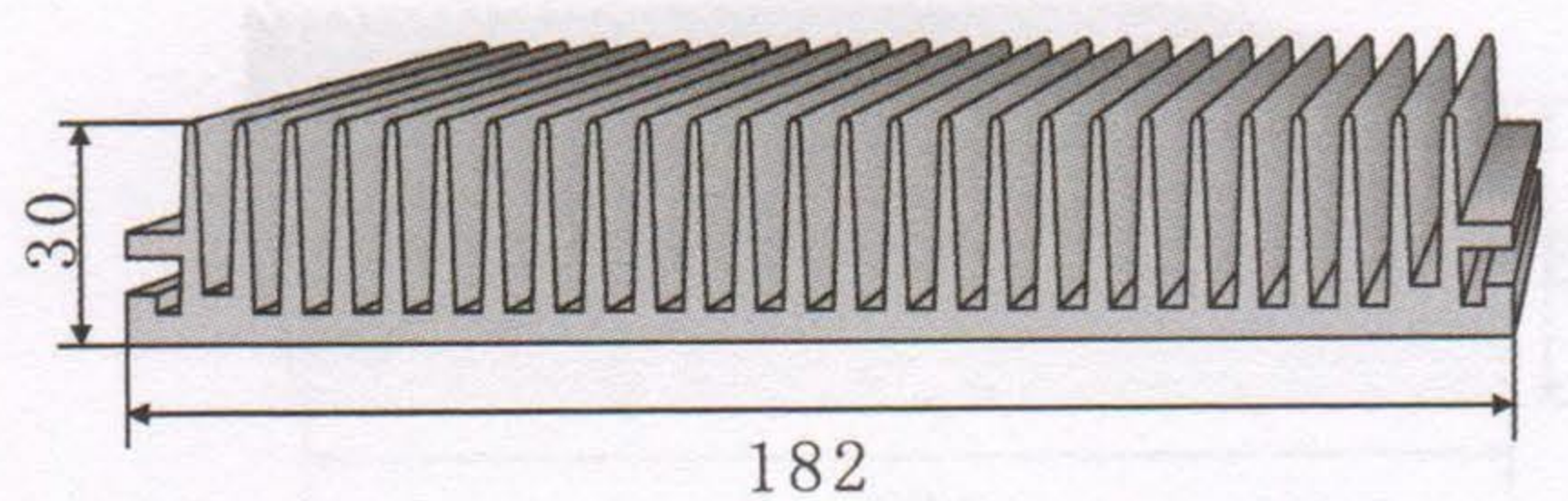
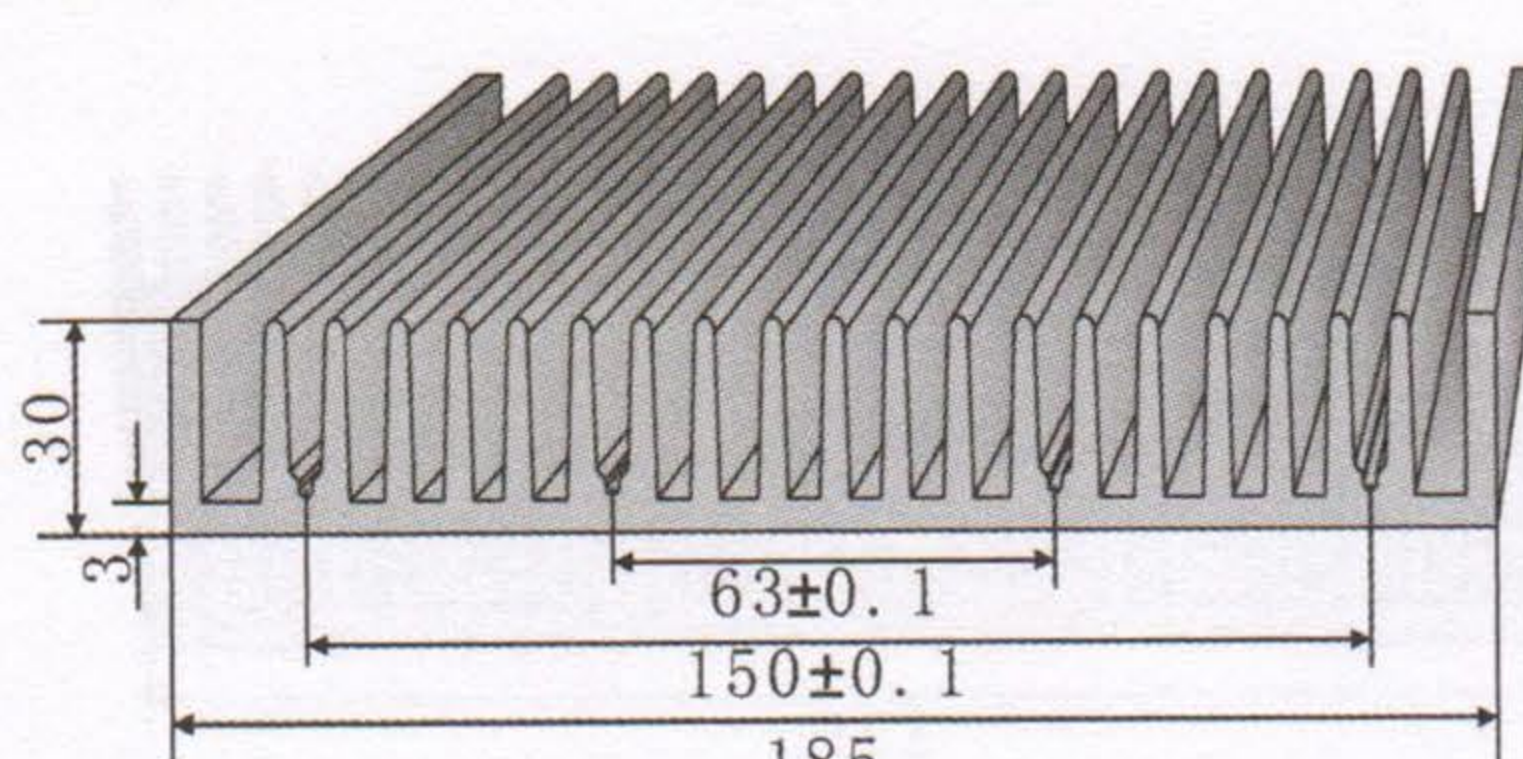
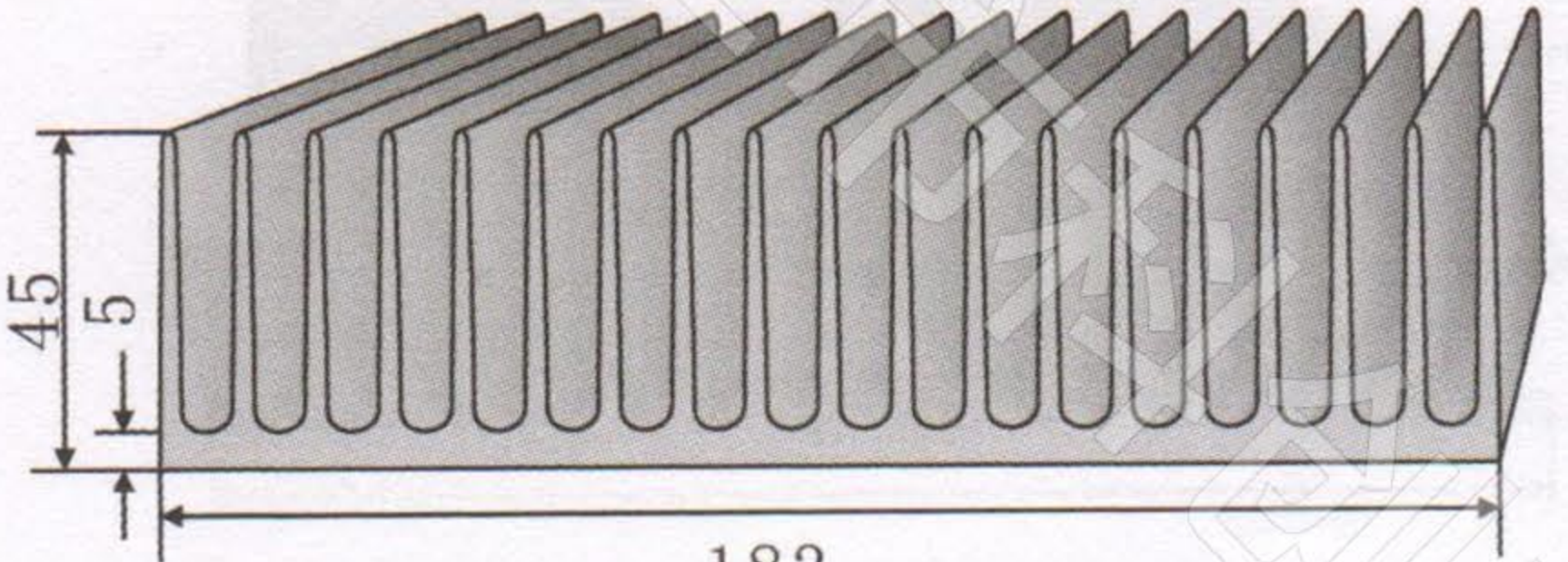
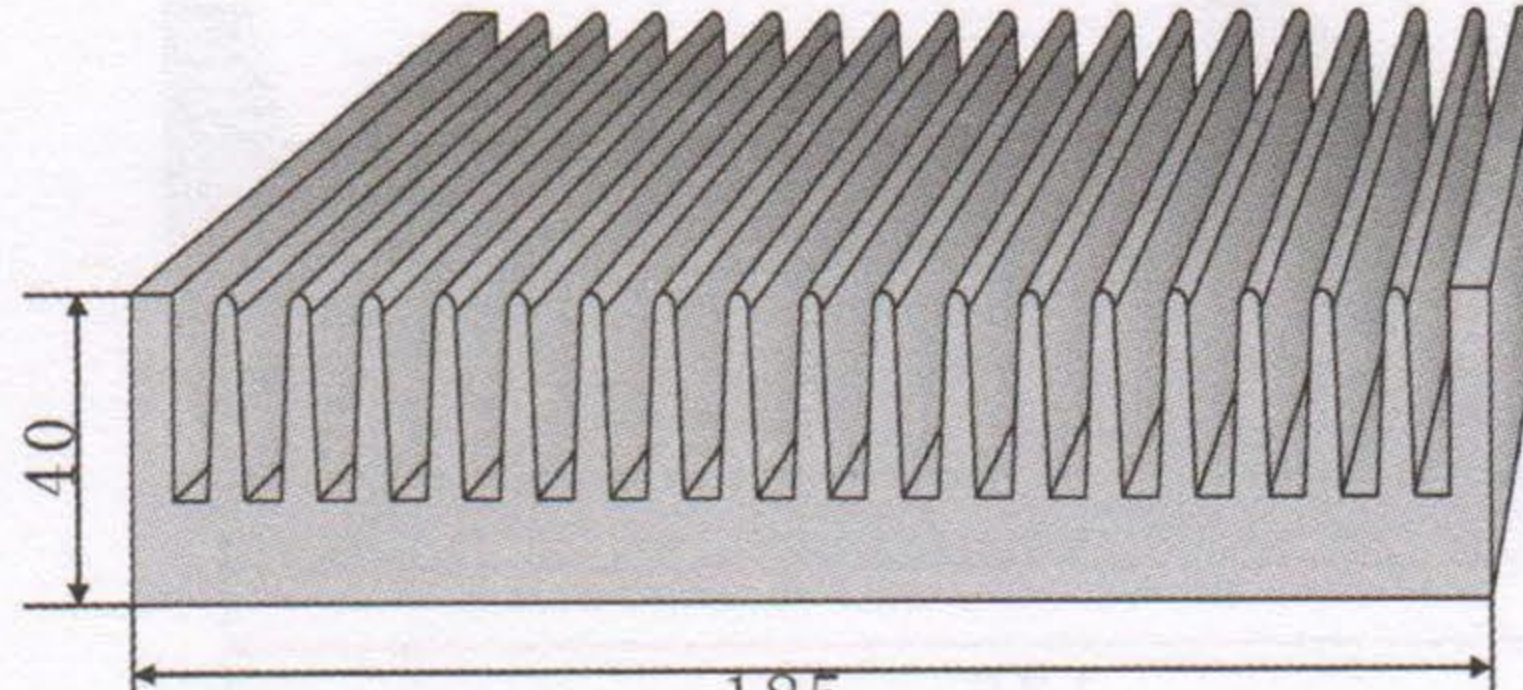
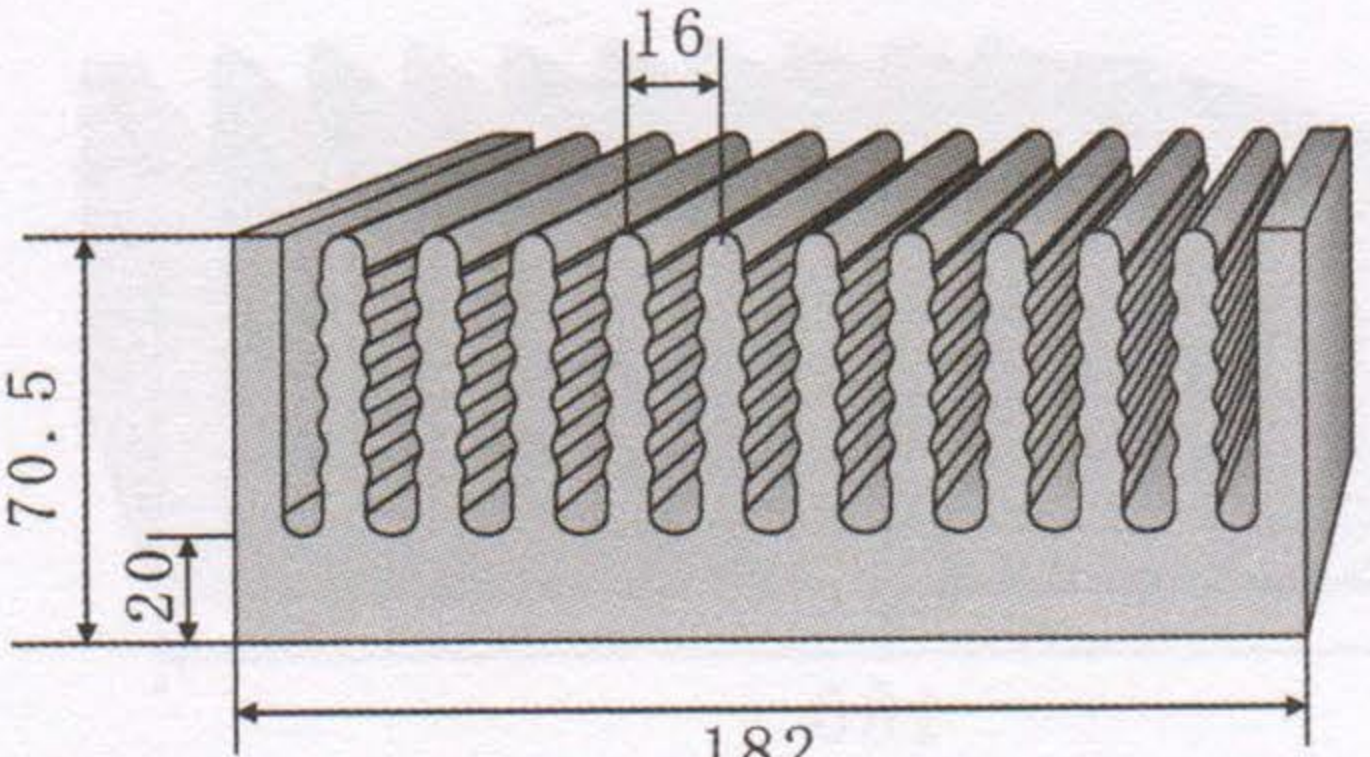
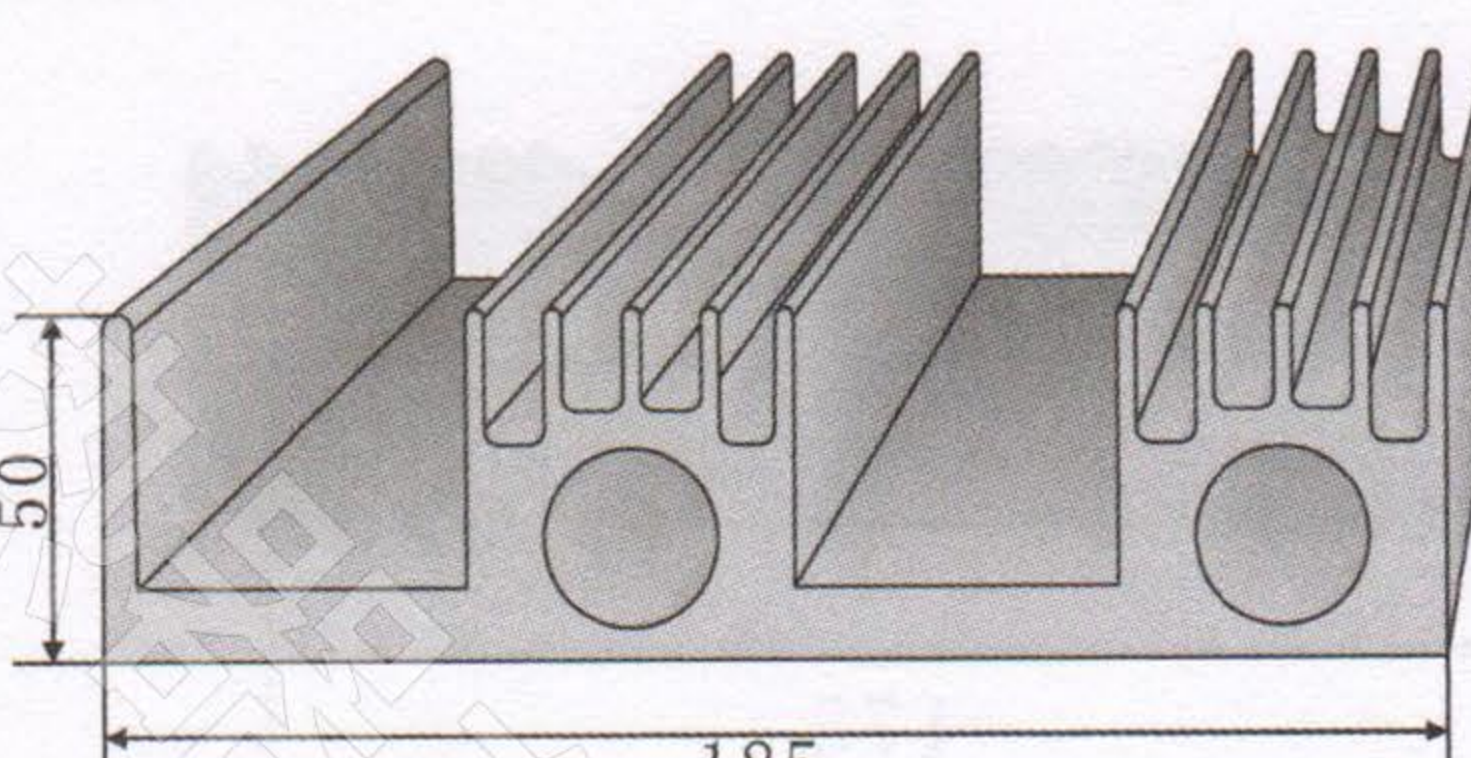
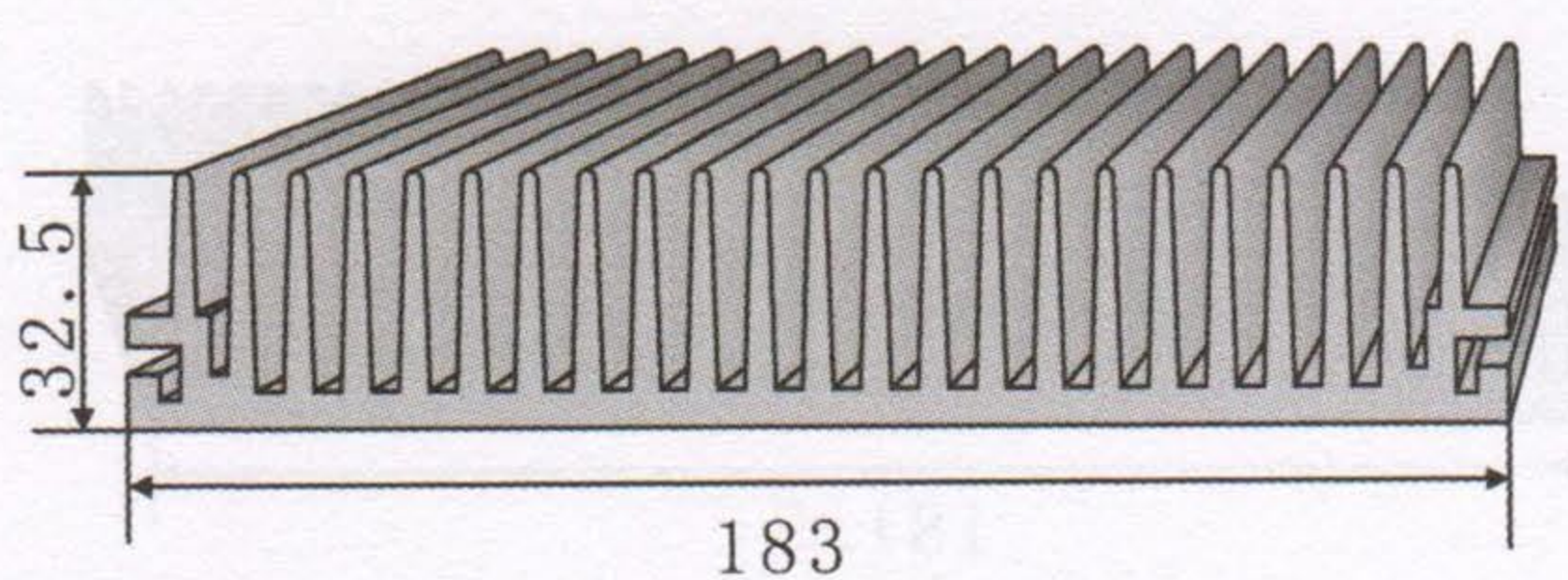
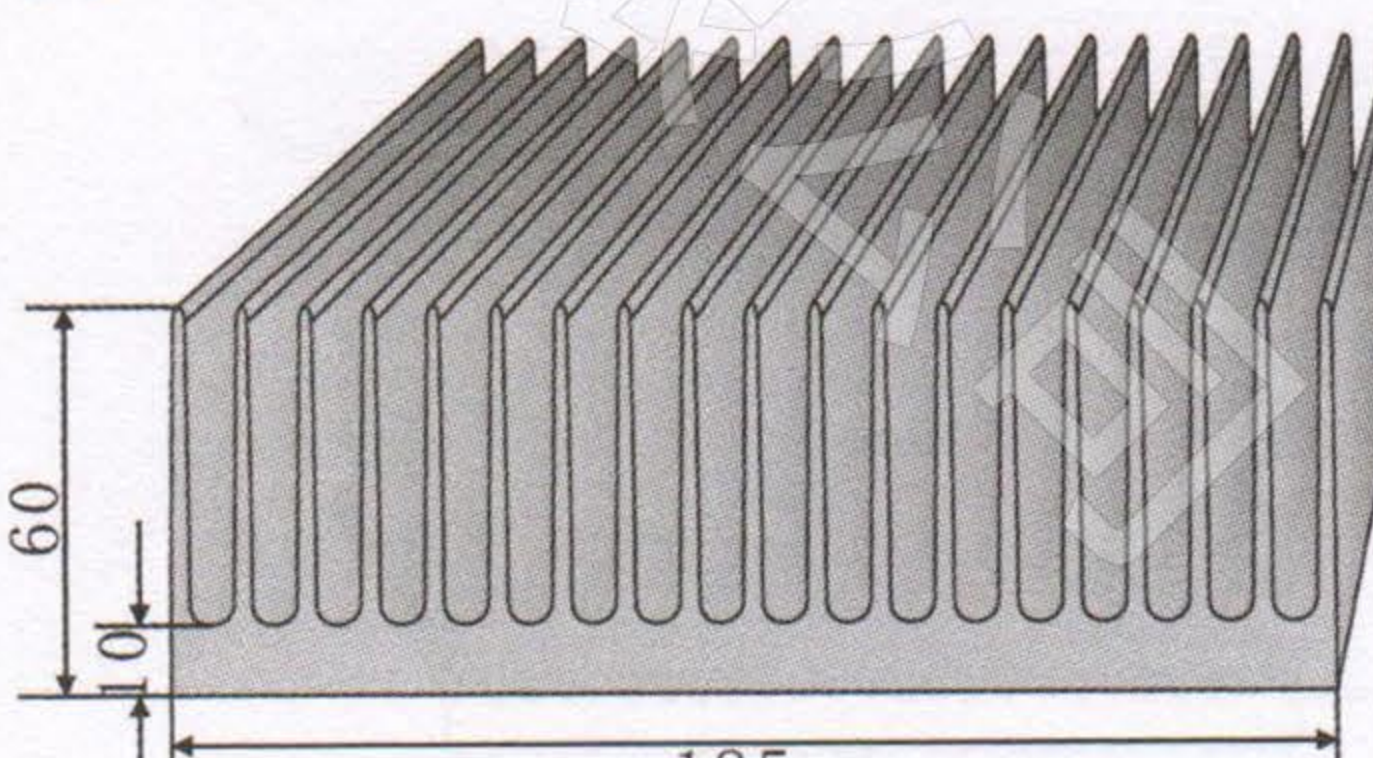
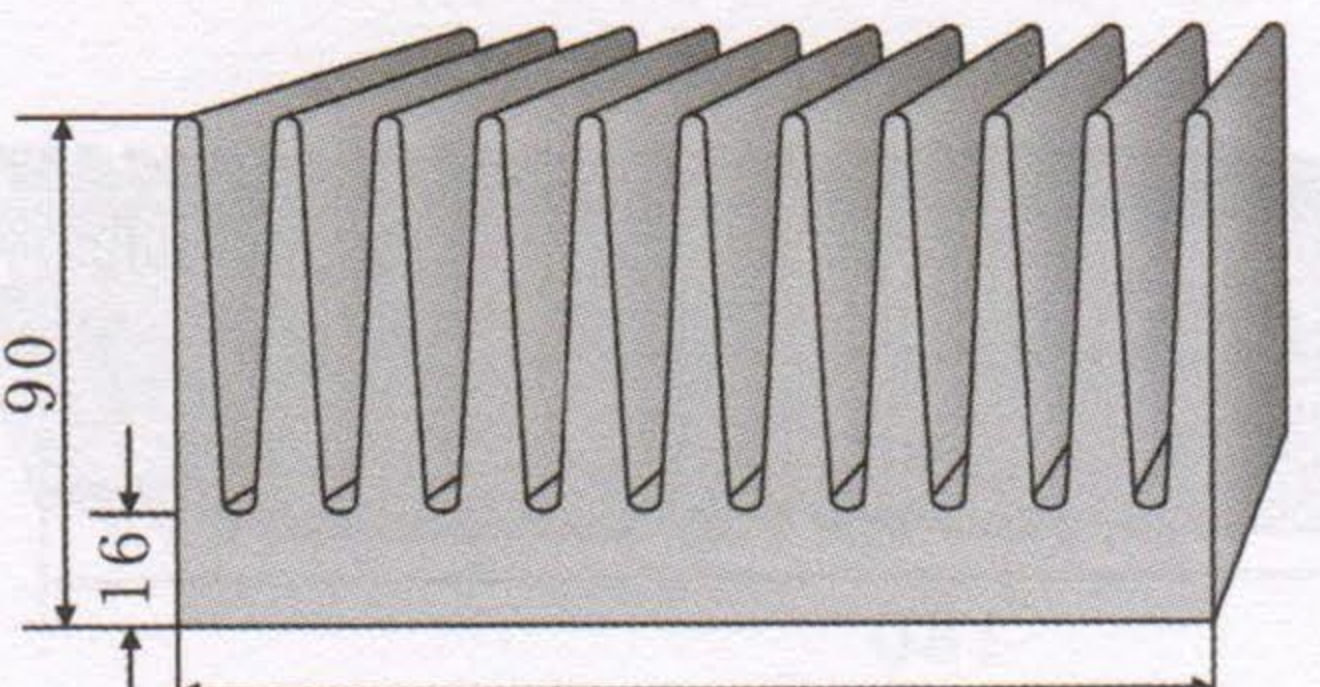
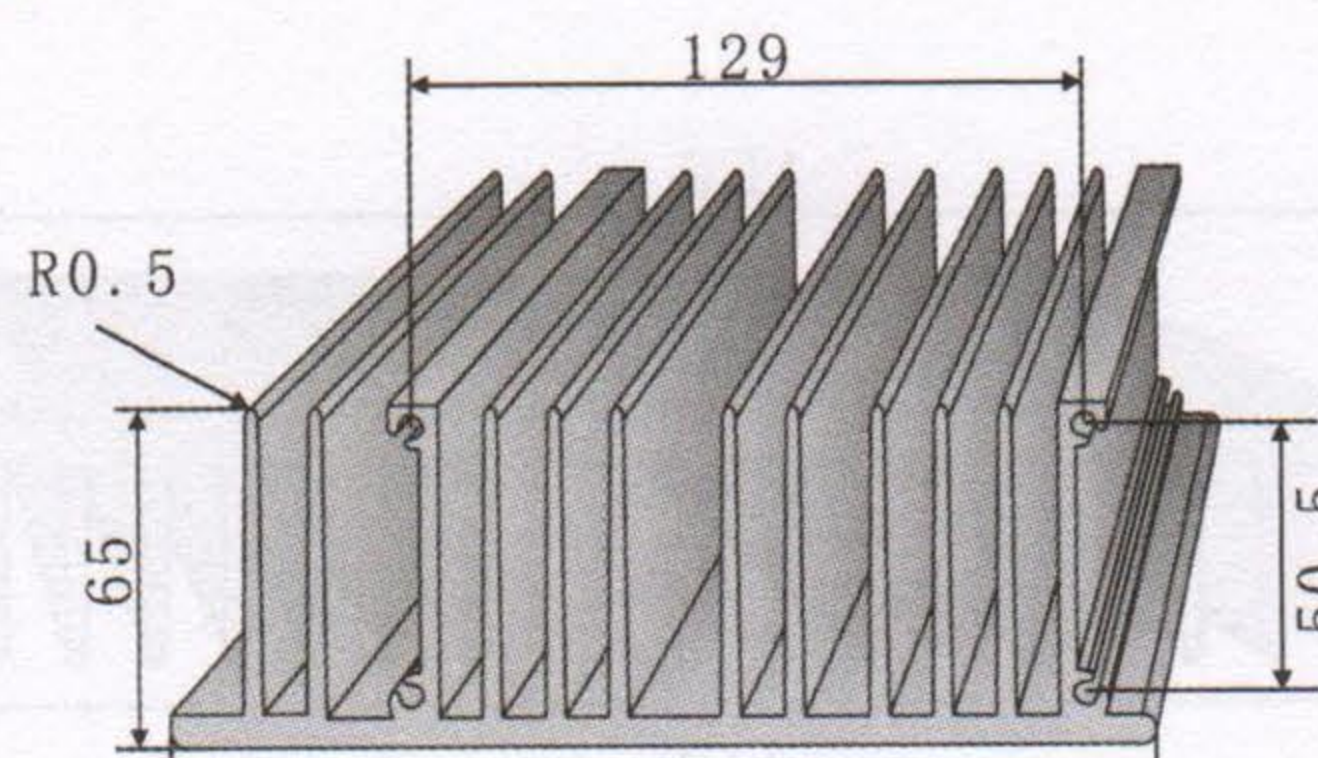
<p>KC-371</p> 	<p>KC-376</p> 
<p>切割长度 (mm) 88 110 132 154 176</p>	<p>切割长度 (mm) 88 110 132 154 176</p>
<p>KC-372</p> 	<p>KC-377</p> 
<p>切割长度 (mm) 88 110 132 154 176</p>	<p>切割长度 (mm) 88 110 132 154 176</p>
<p>KC-373</p> 	<p>KC-378</p> 
<p>切割长度 (mm) 88 110 132 154 176</p>	<p>切割长度 (mm) 88 110 132 154 176</p>
<p>KC-374</p> 	<p>KC-379</p> 
<p>切割长度 (mm) 88 110 132 154 176</p>	<p>切割长度 (mm) 88 110 132 154 176</p>
<p>KC-375</p> 	<p>KC-380</p> 
<p>切割长度 (mm) 88 110 132 154 176</p>	<p>切割长度 (mm) 88 110 132 154 176</p>

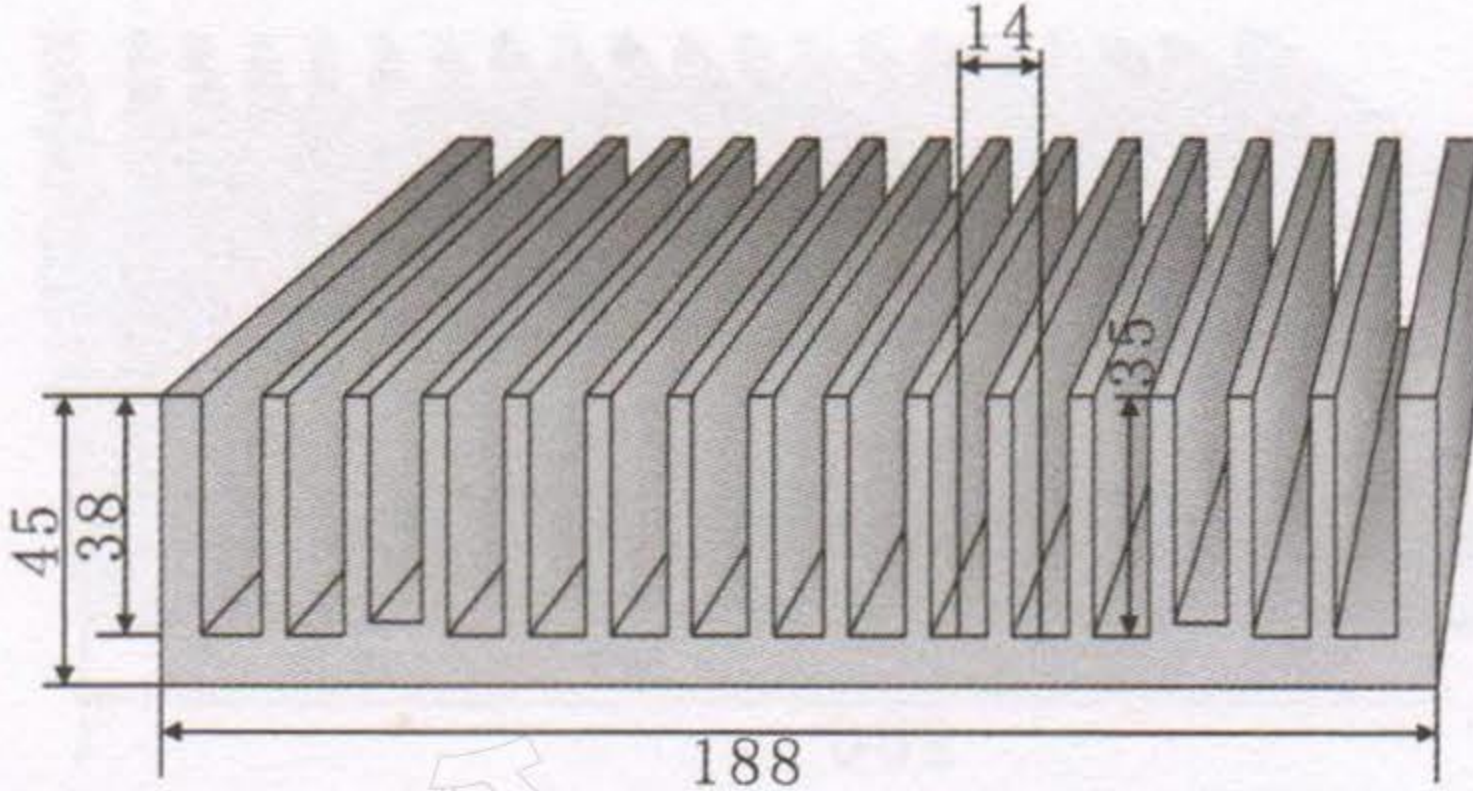
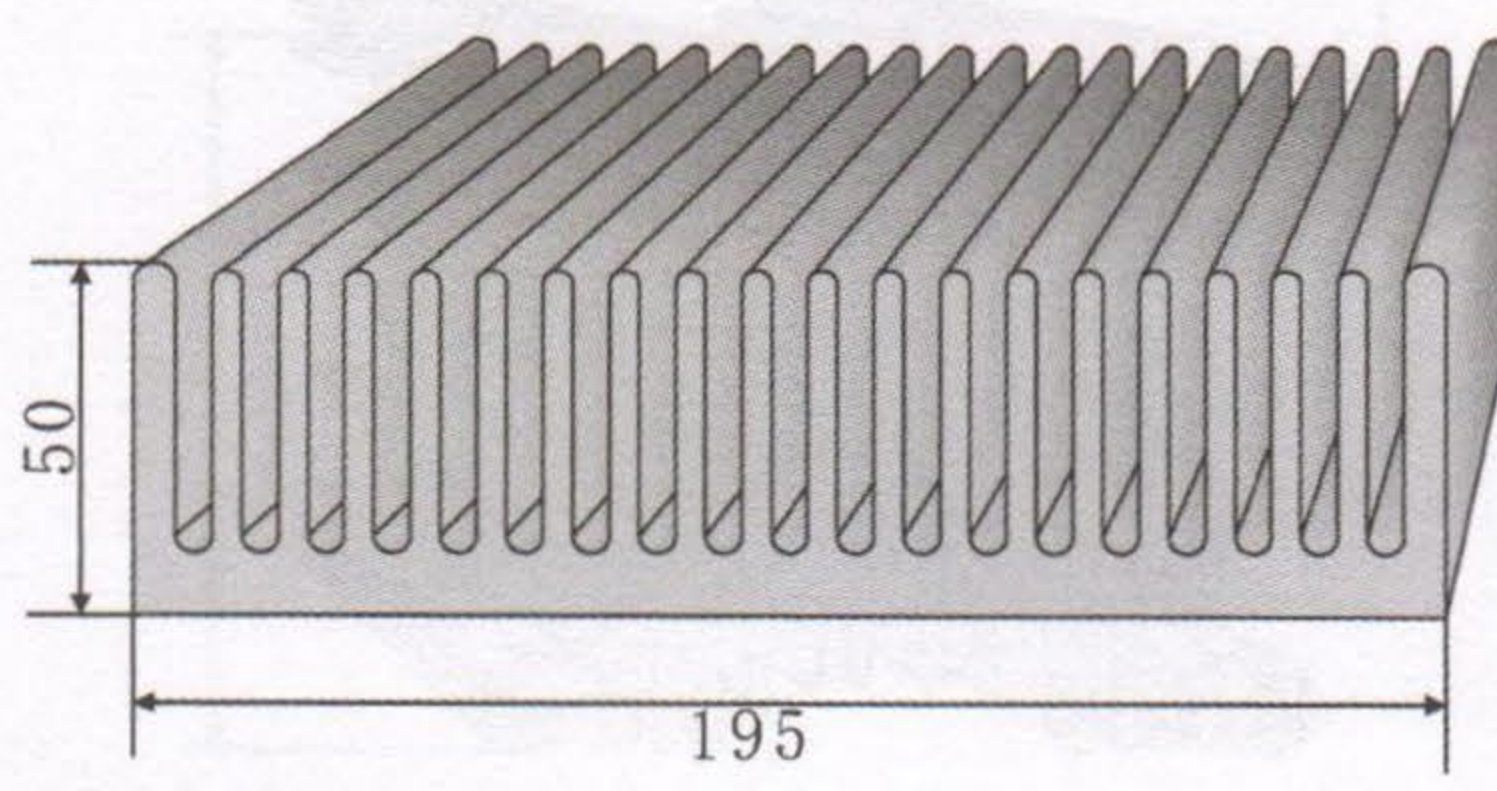
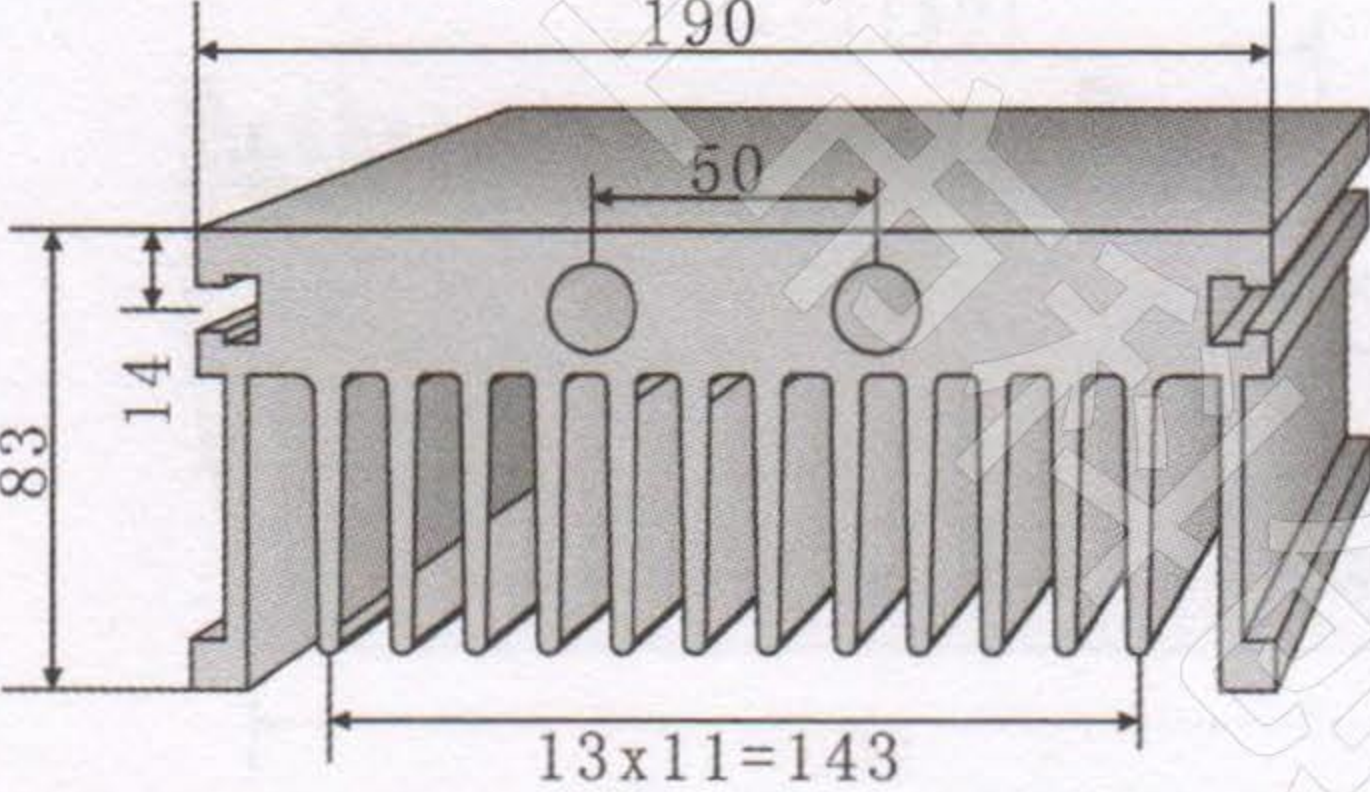
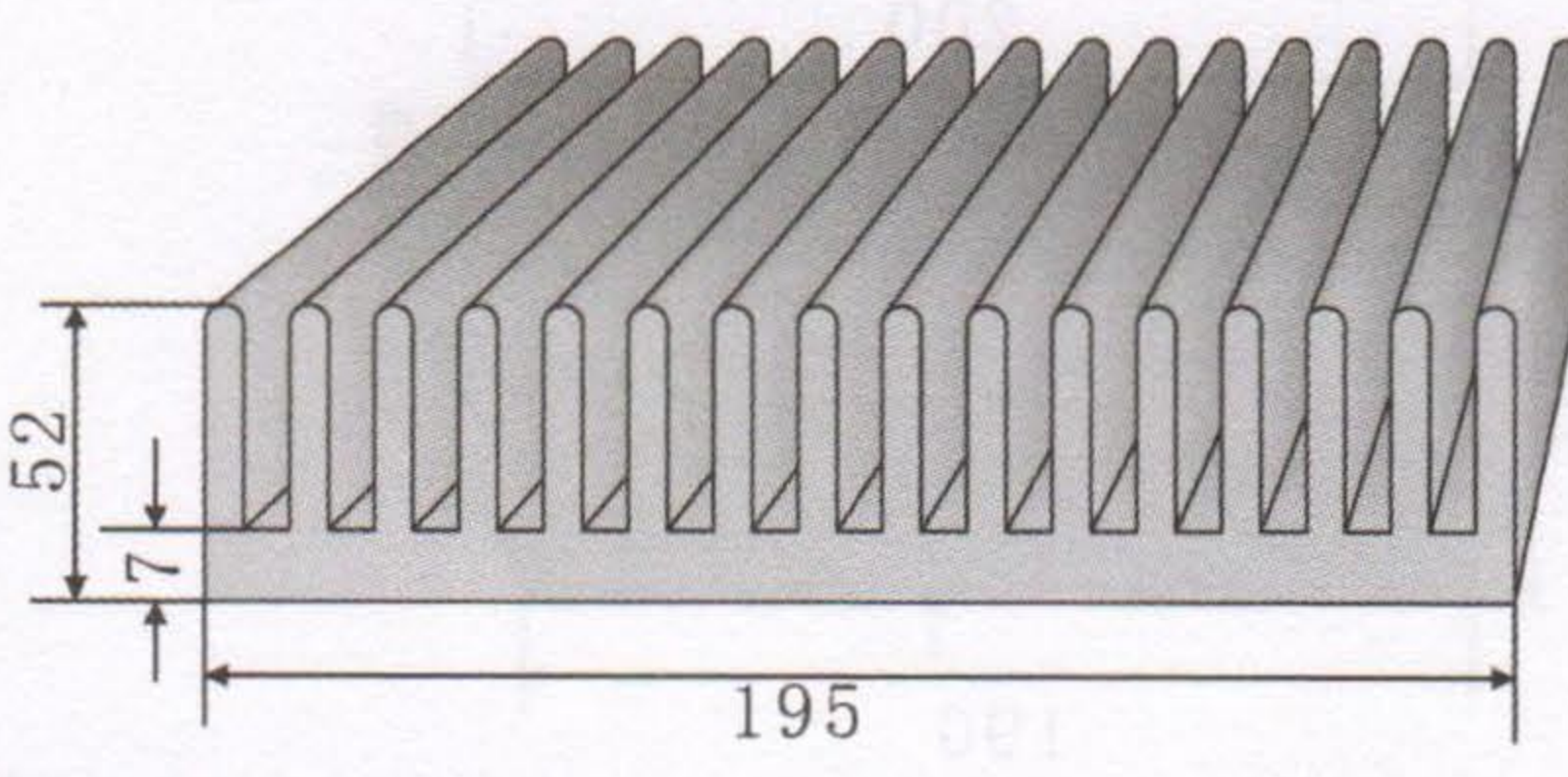
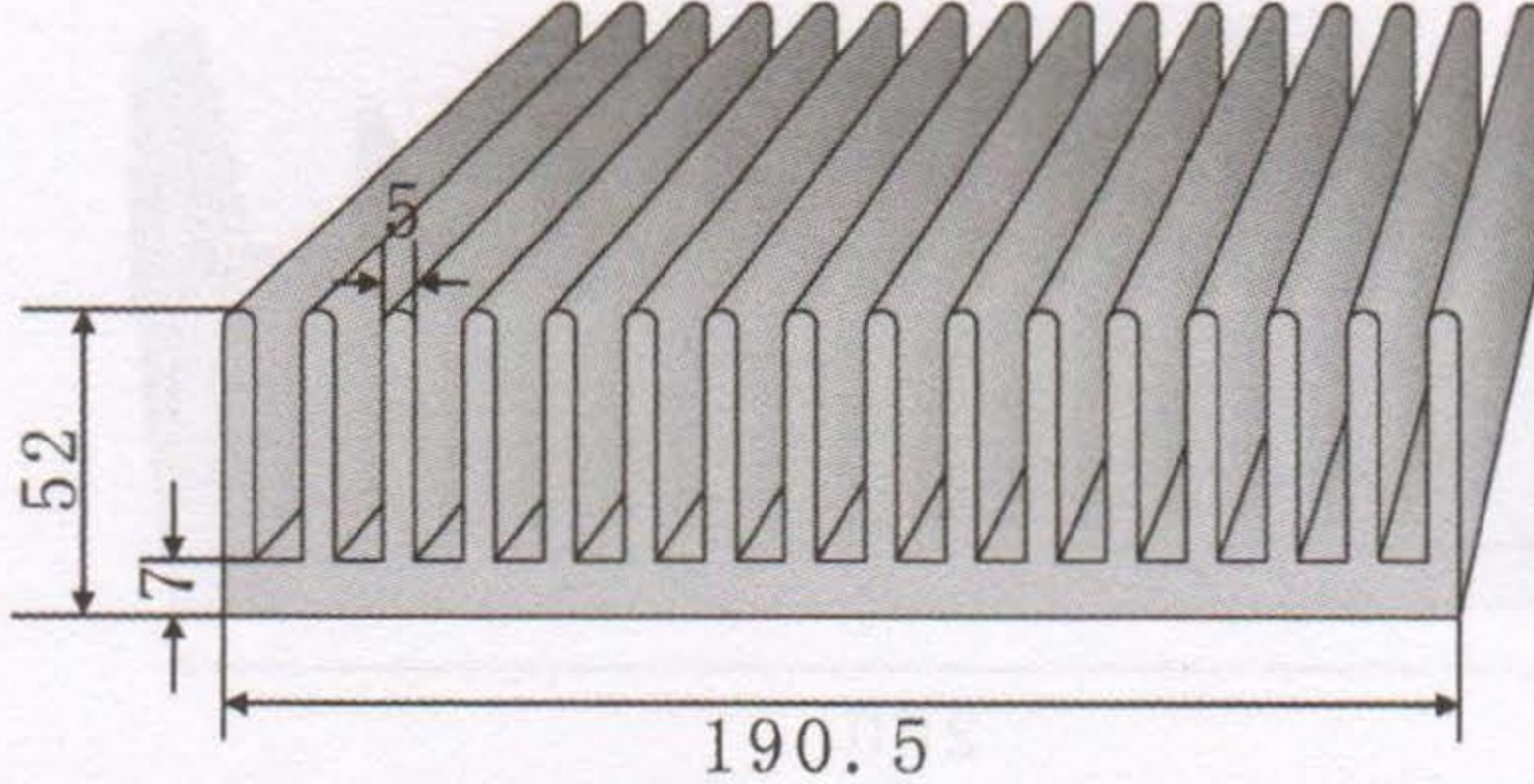
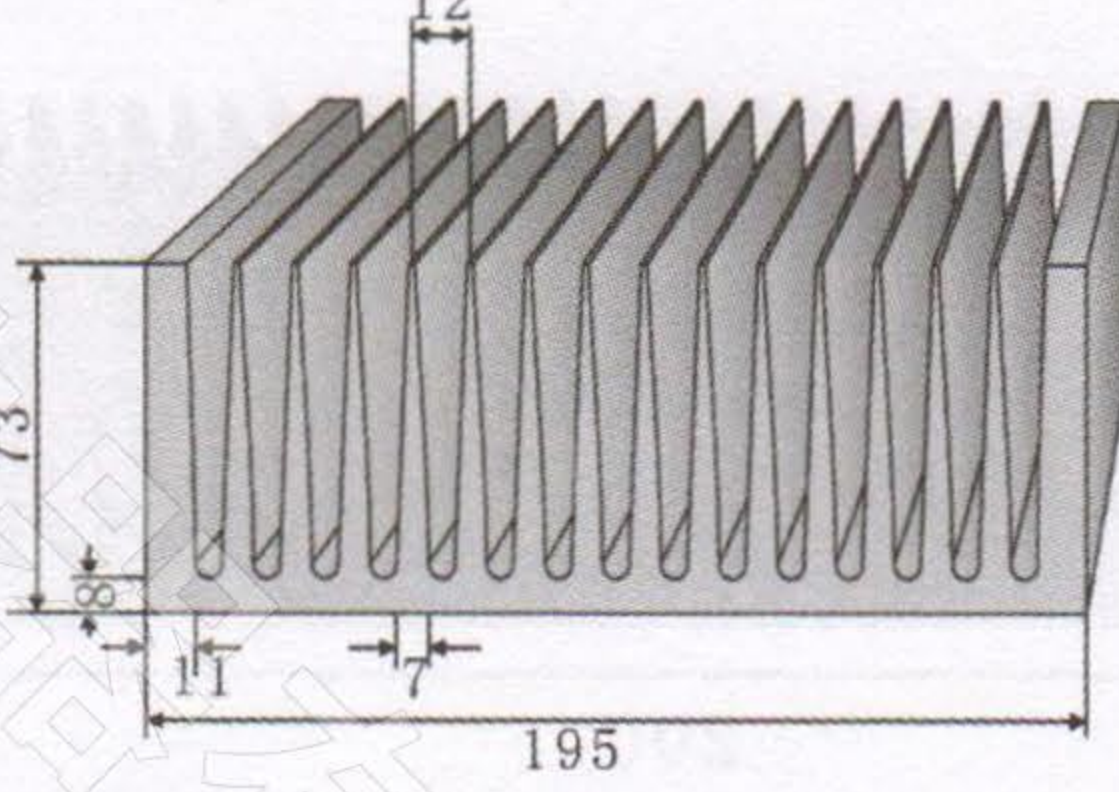
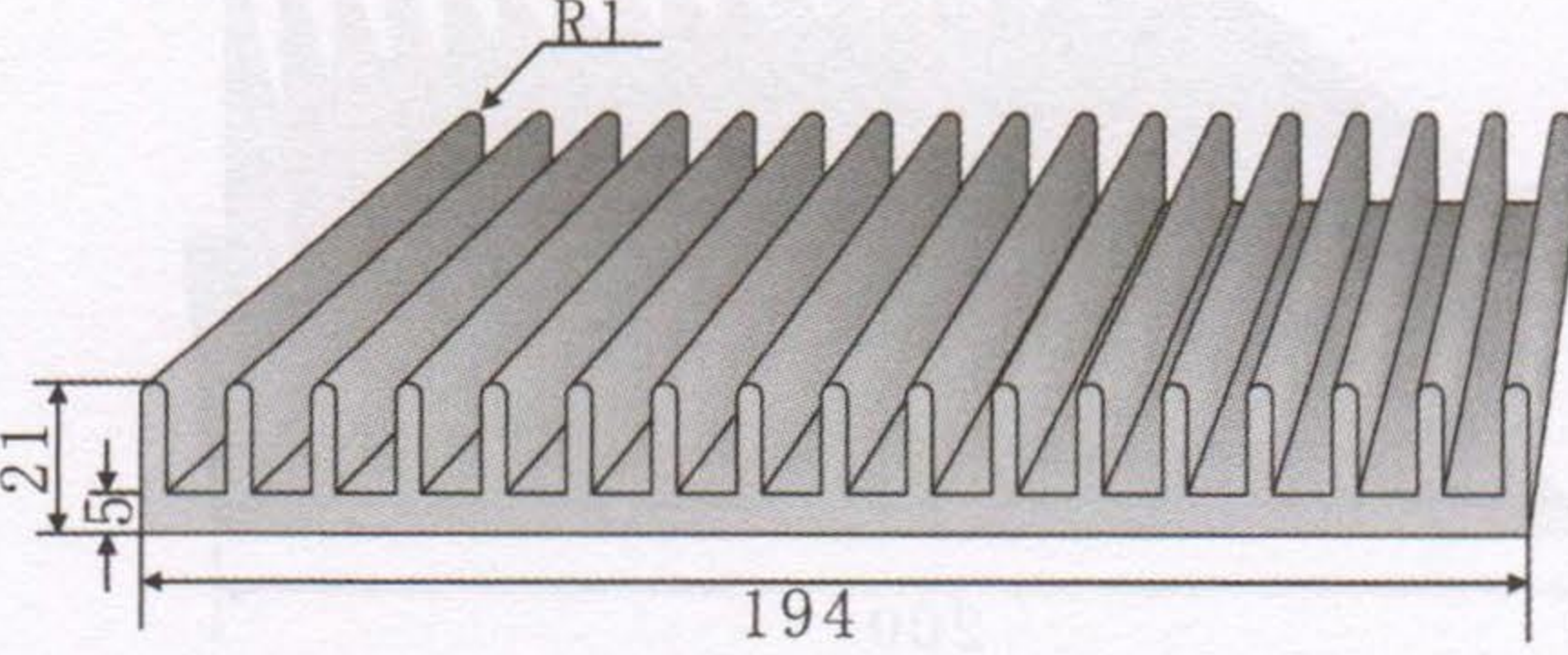
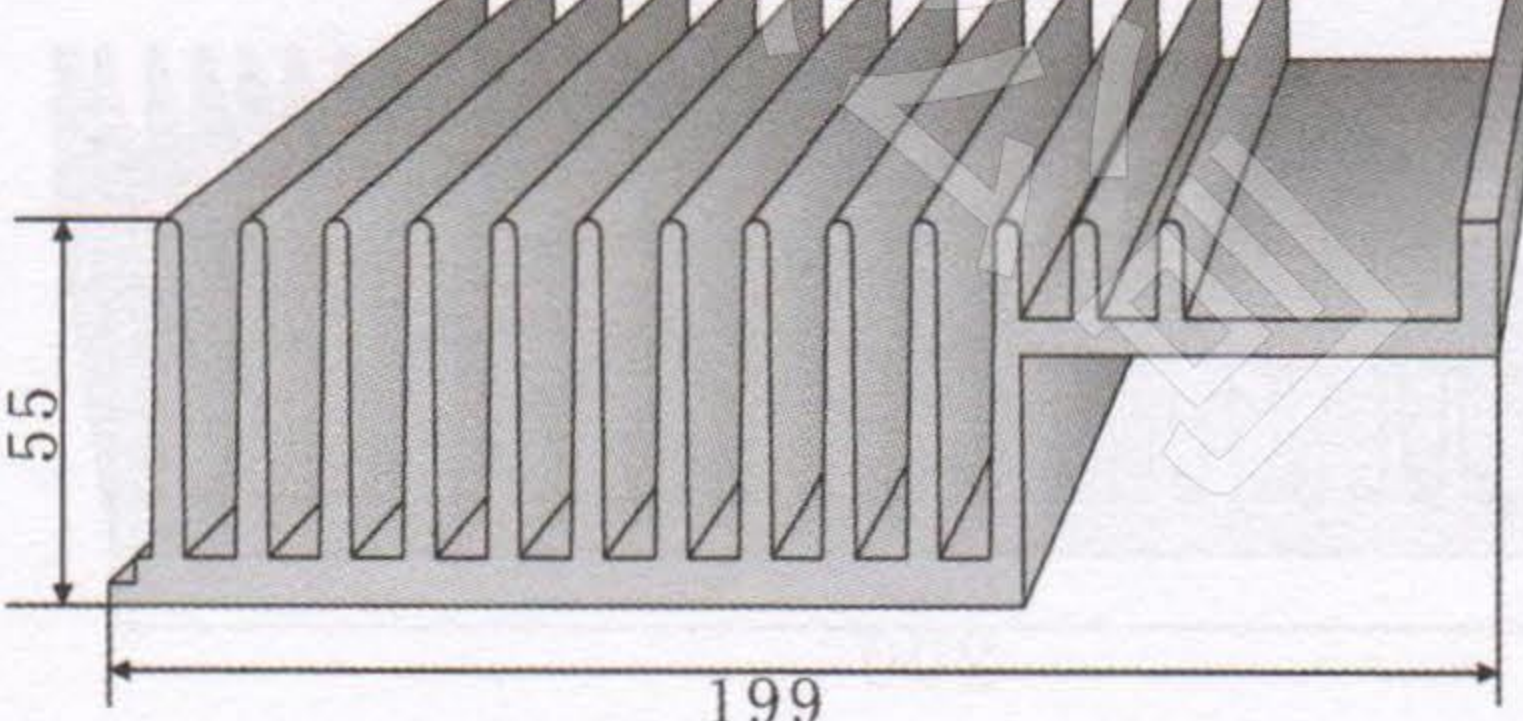
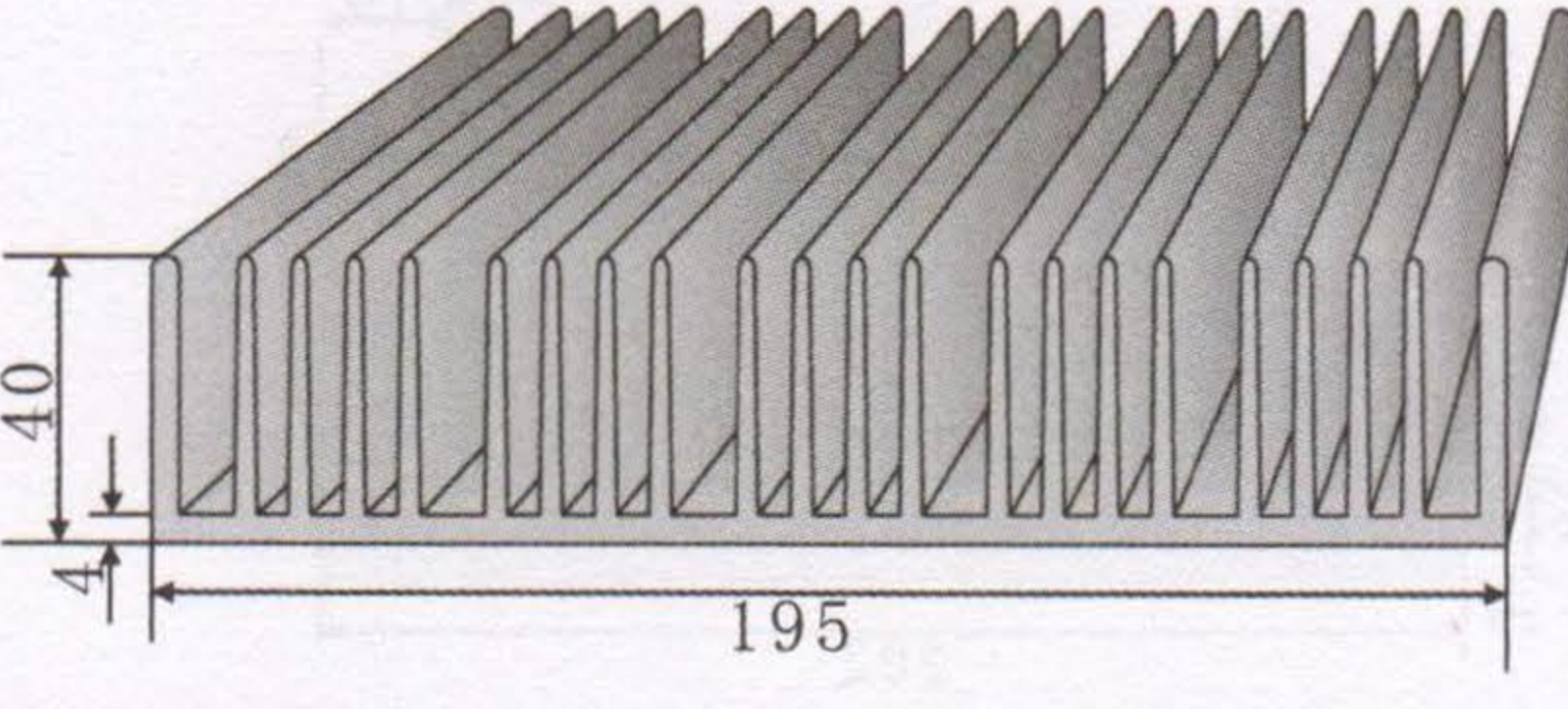
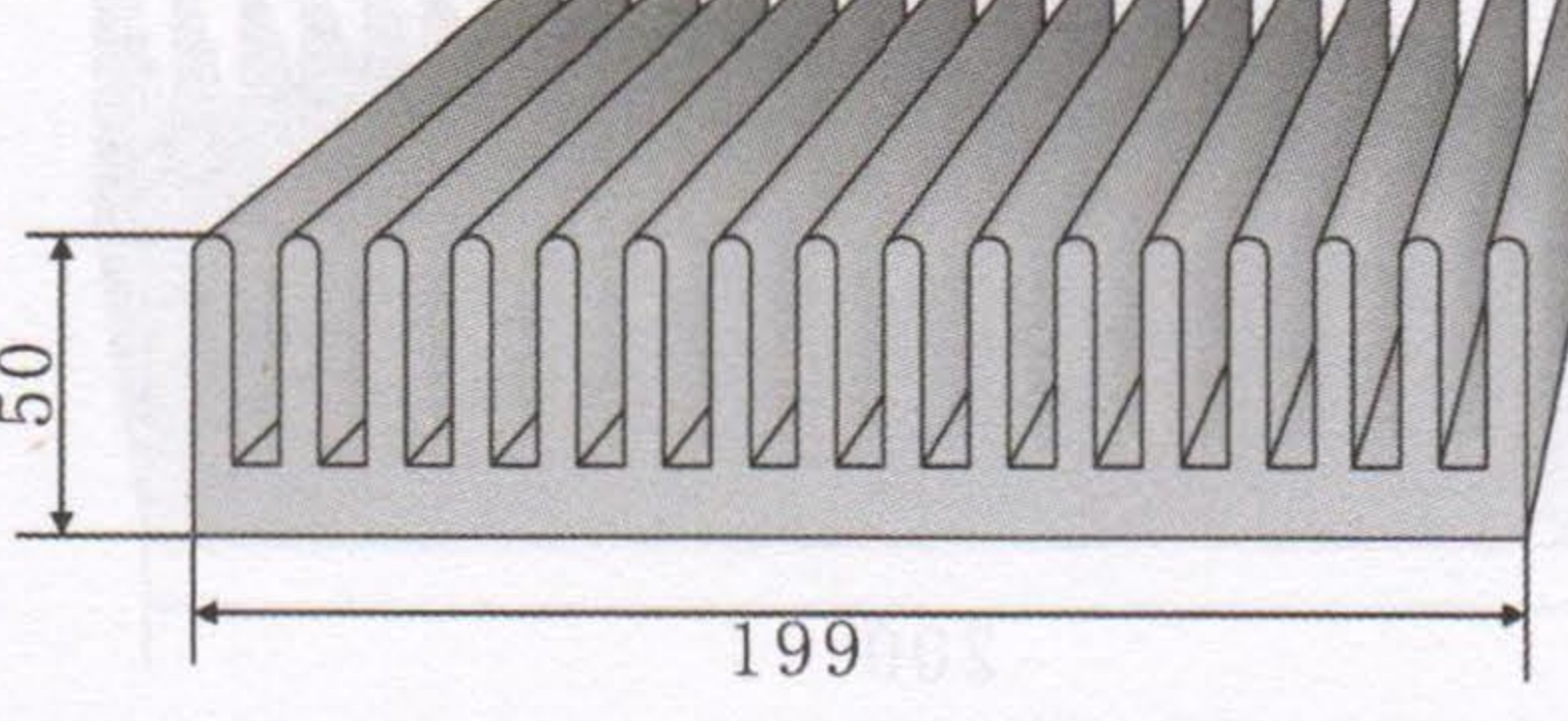
<p>KC-381</p> 	<p>KC-386</p> 
<p>切割长度 (mm) 88 110 132 154 176</p>	<p>切割长度 (mm) 88 110 132 154 176</p>
<p>KC-382</p> 	<p>KC-387</p> 
<p>切割长度 (mm) 88 110 132 154 176</p>	<p>切割长度 (mm) 88 110 132 154 176</p>
<p>KC-383</p> 	<p>KC-388</p> 
<p>切割长度 (mm) 88 110 132 154 176</p>	<p>切割长度 (mm) 88 110 132 154 176</p>
<p>KC-384</p> 	<p>KC-389</p> 
<p>切割长度 (mm) 88 110 132 154 176</p>	<p>切割长度 (mm) 88 110 132 154 176</p>
<p>KC-385</p> 	<p>KC-390</p> 
<p>切割长度 (mm) 88 110 132 154 176</p>	<p>切割长度 (mm) 88 110 132 154 176</p>

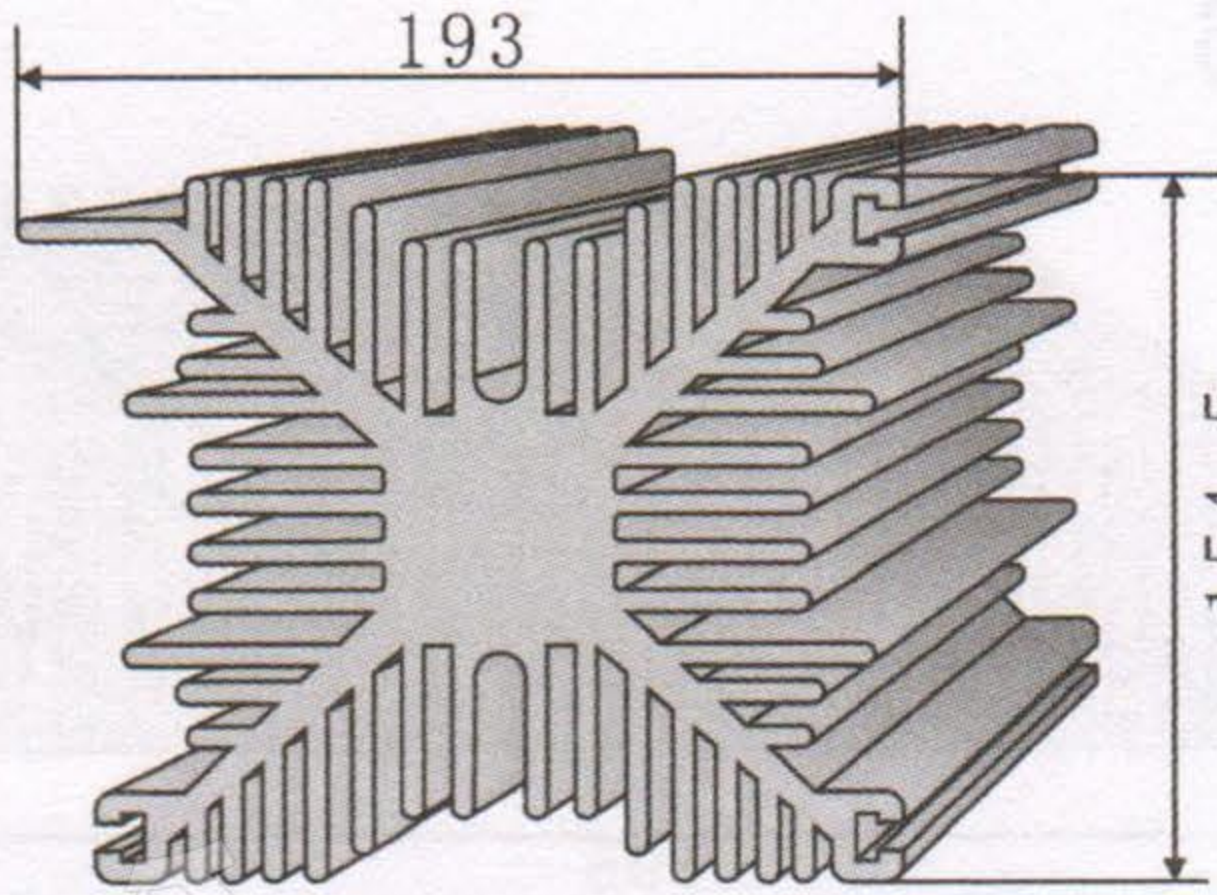
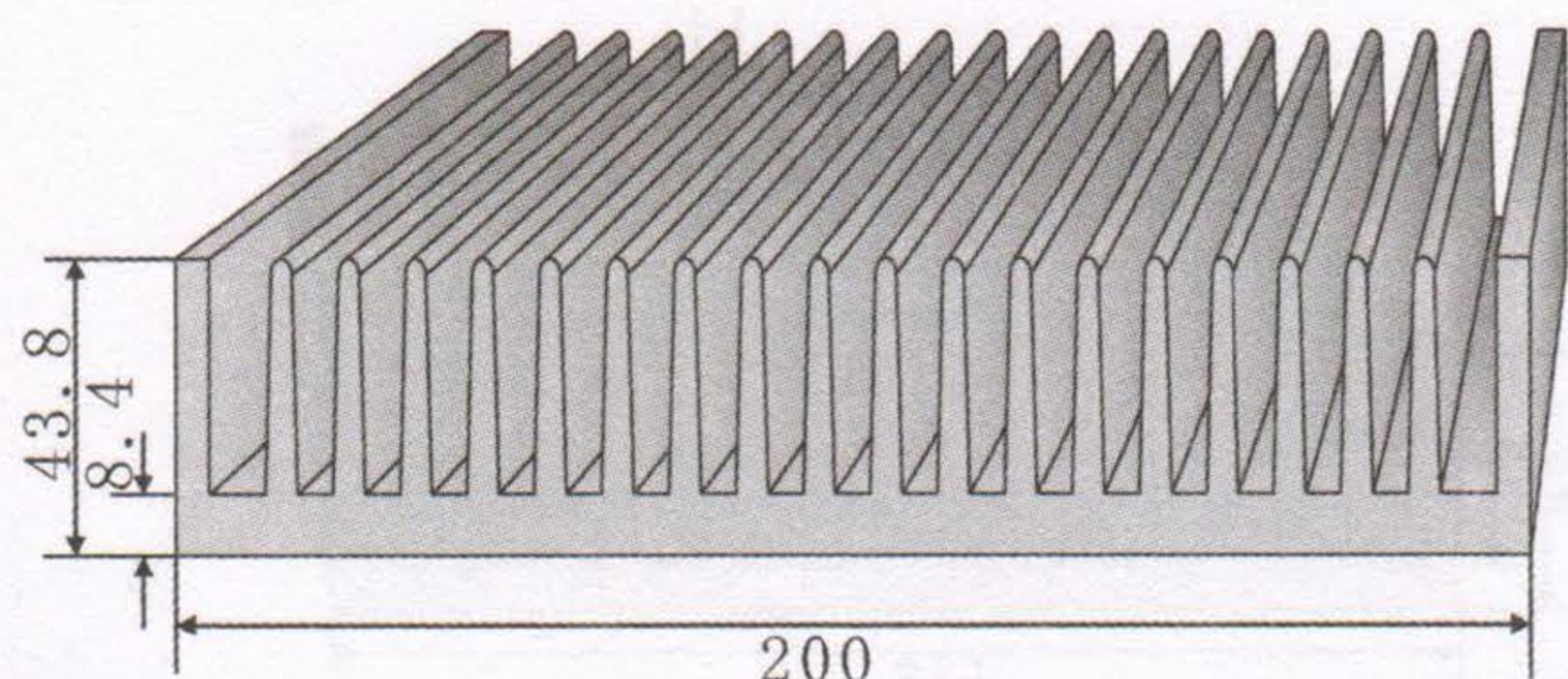
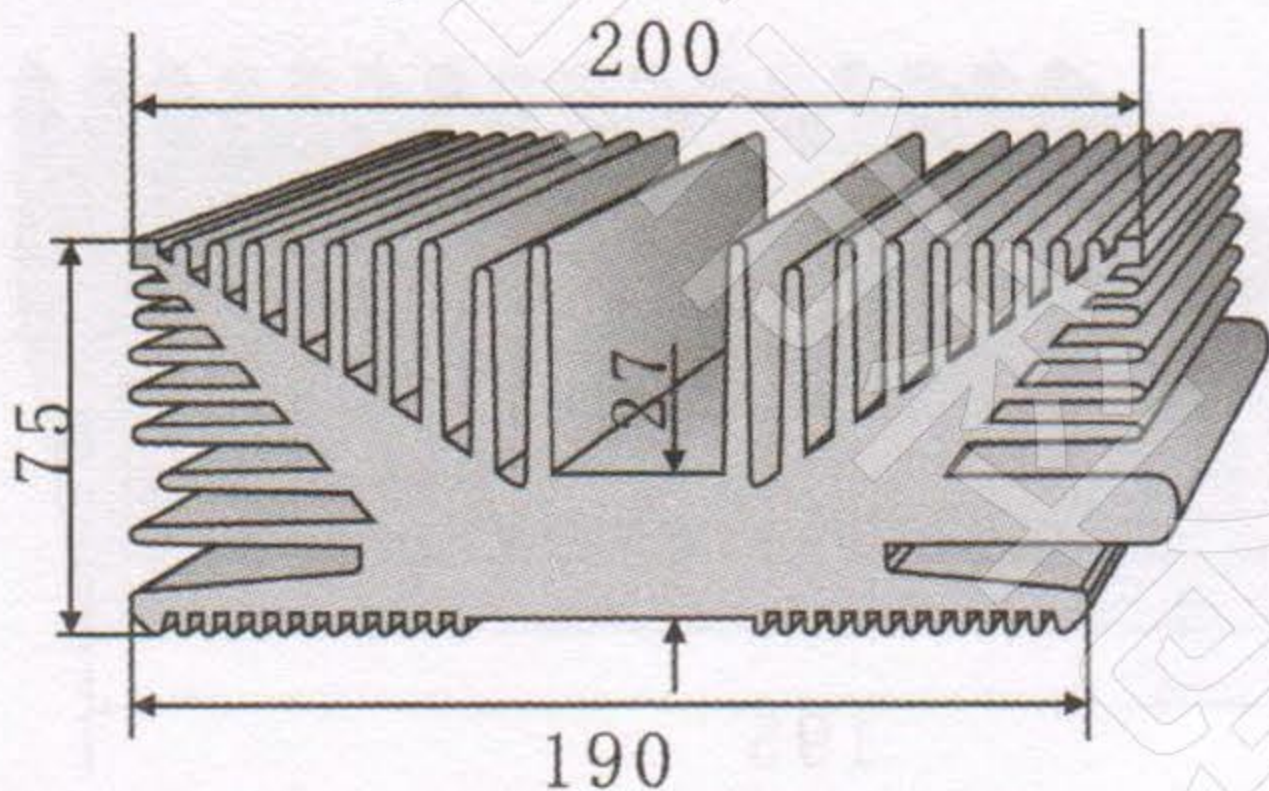
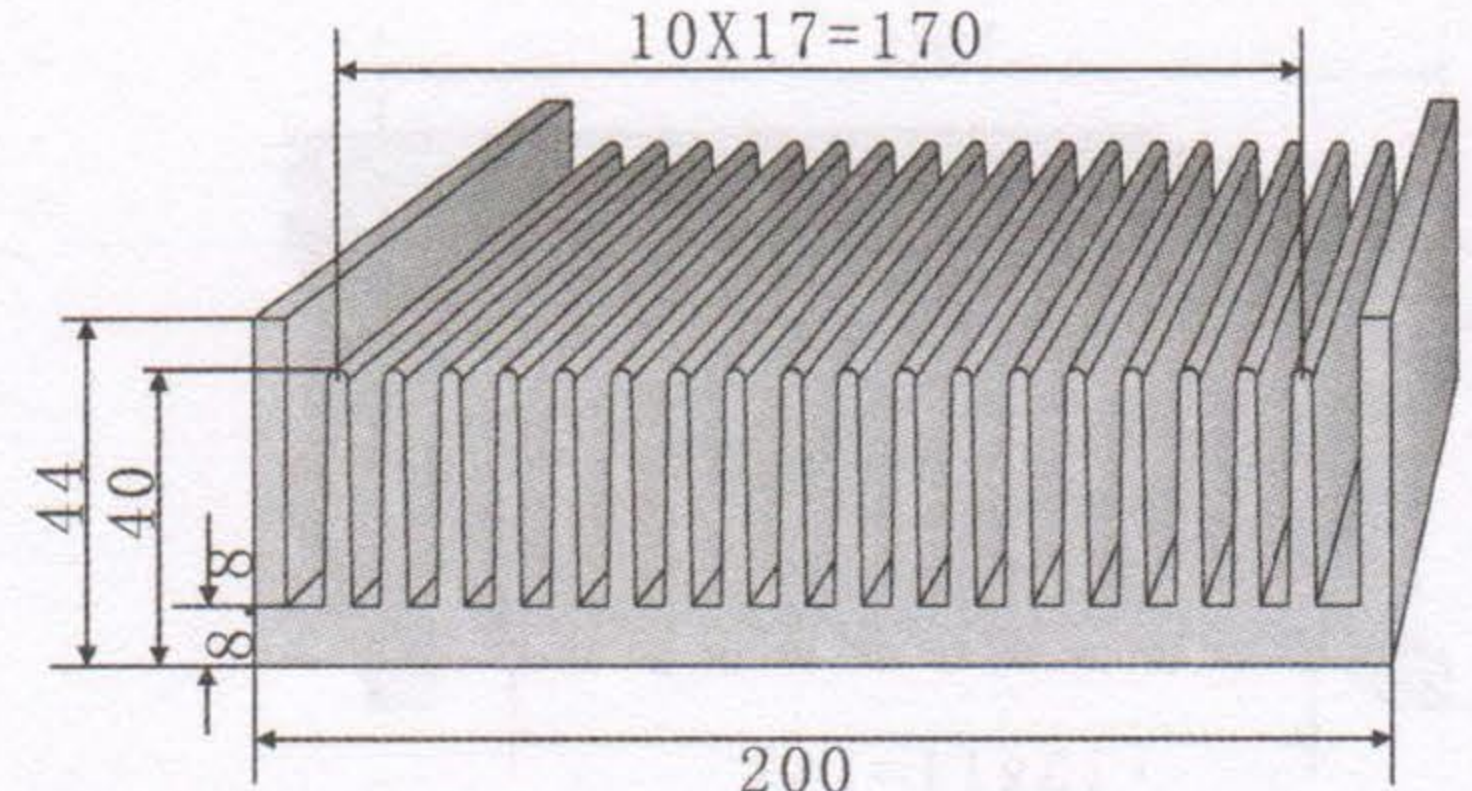
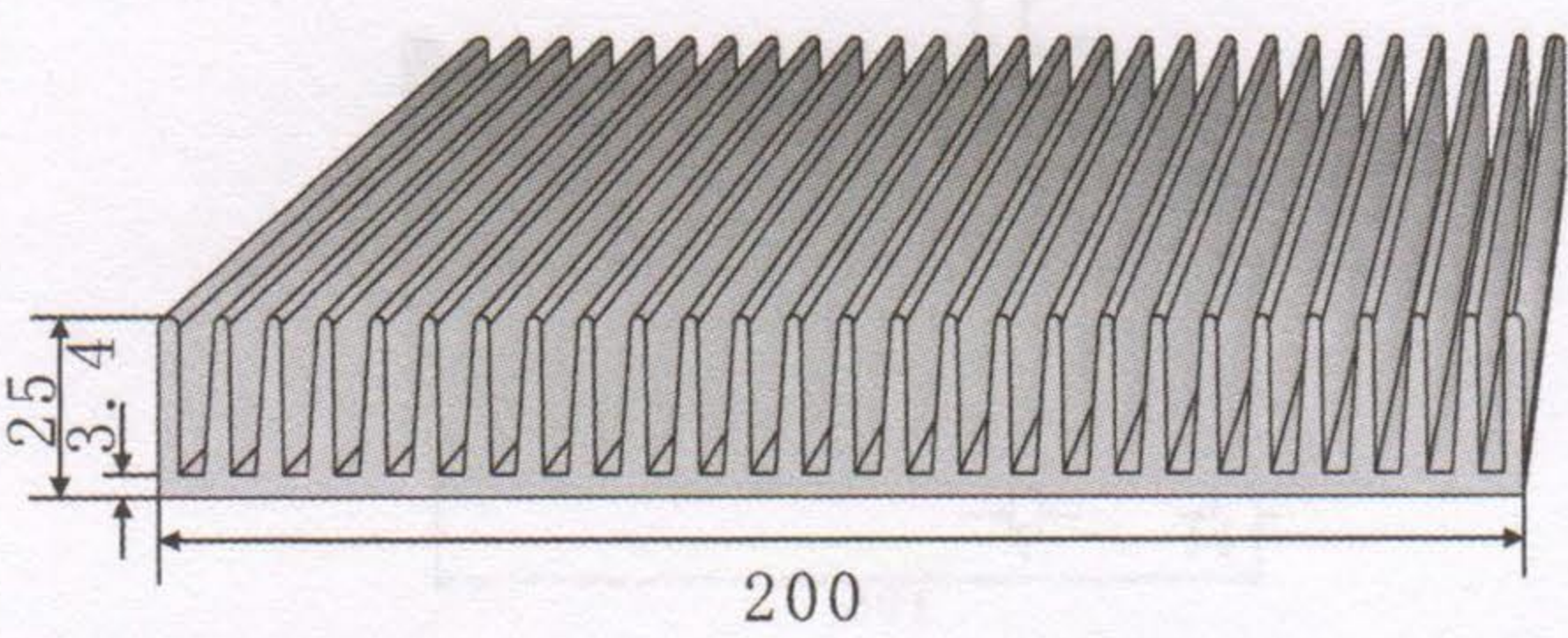
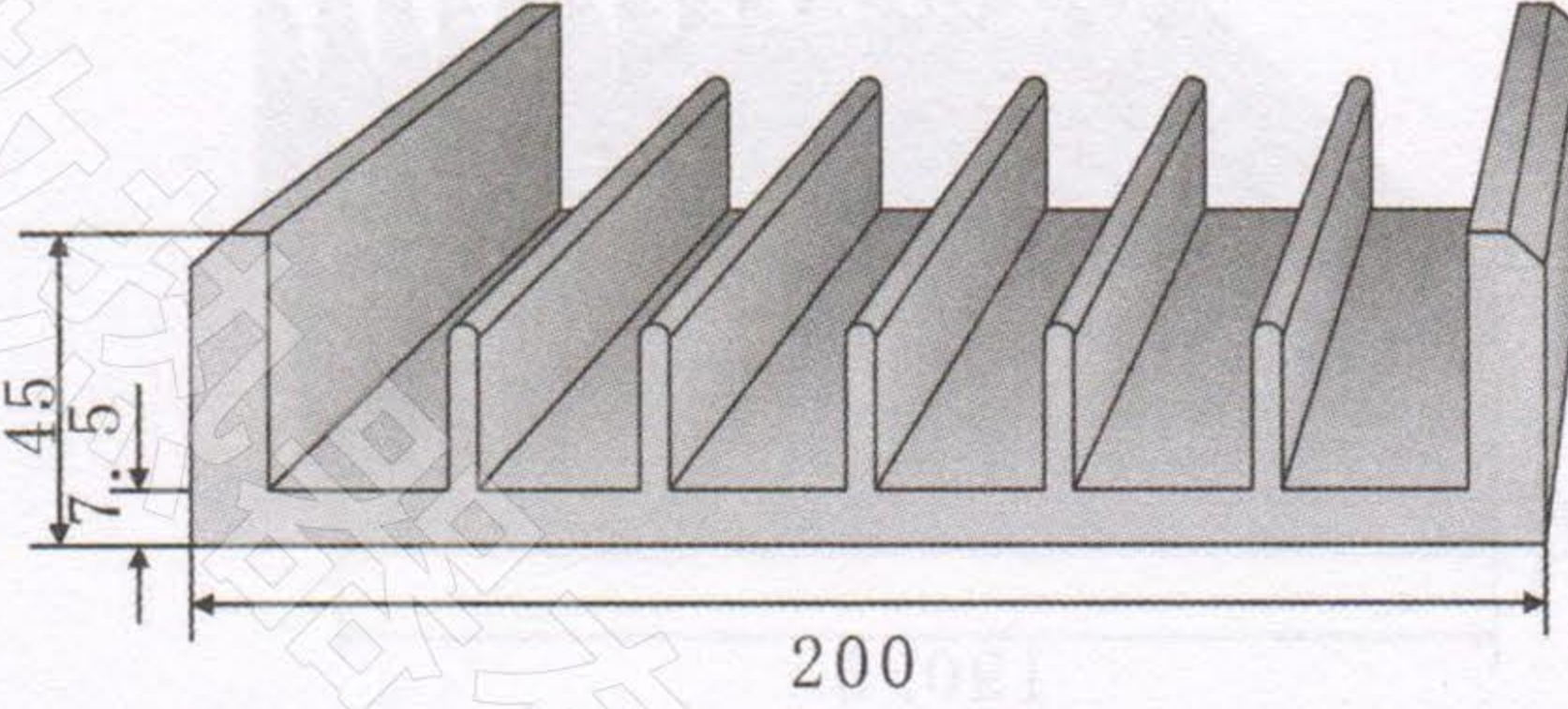
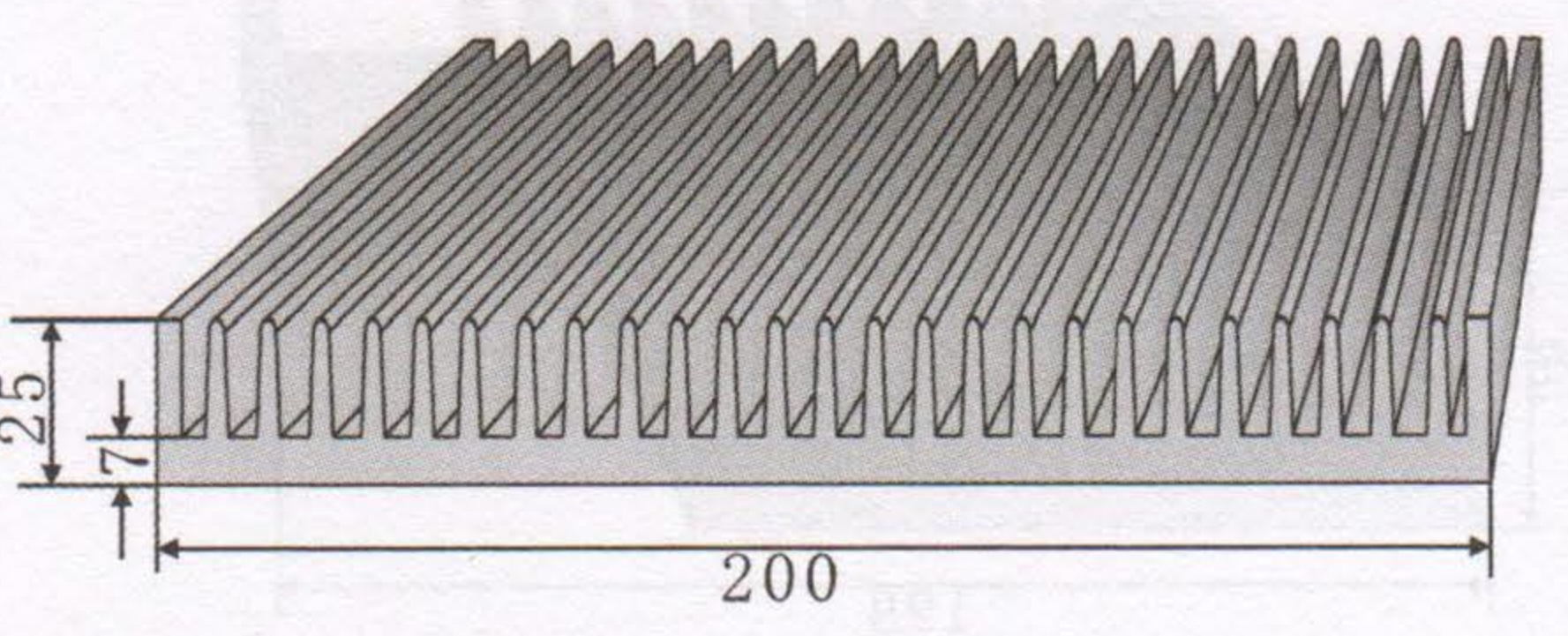
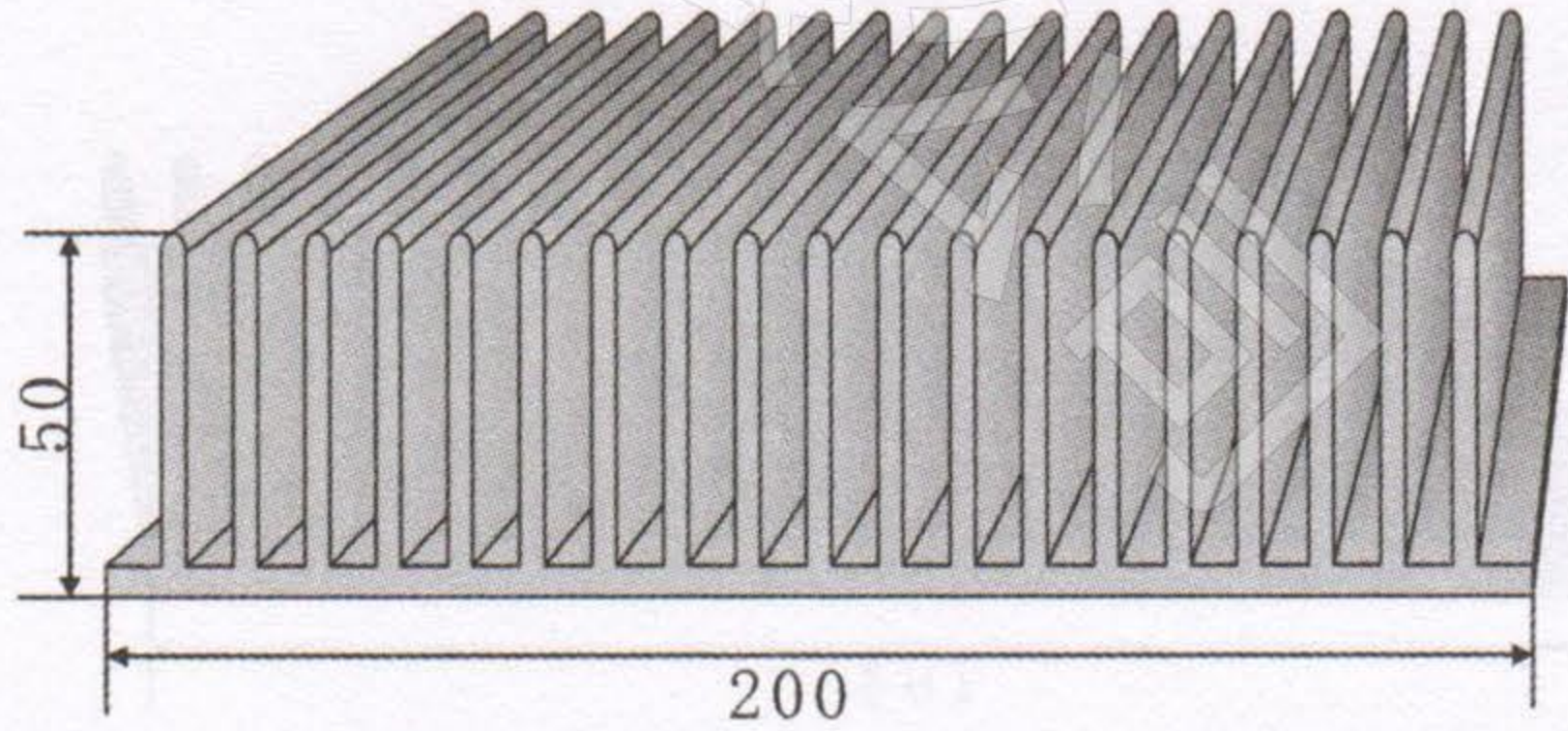
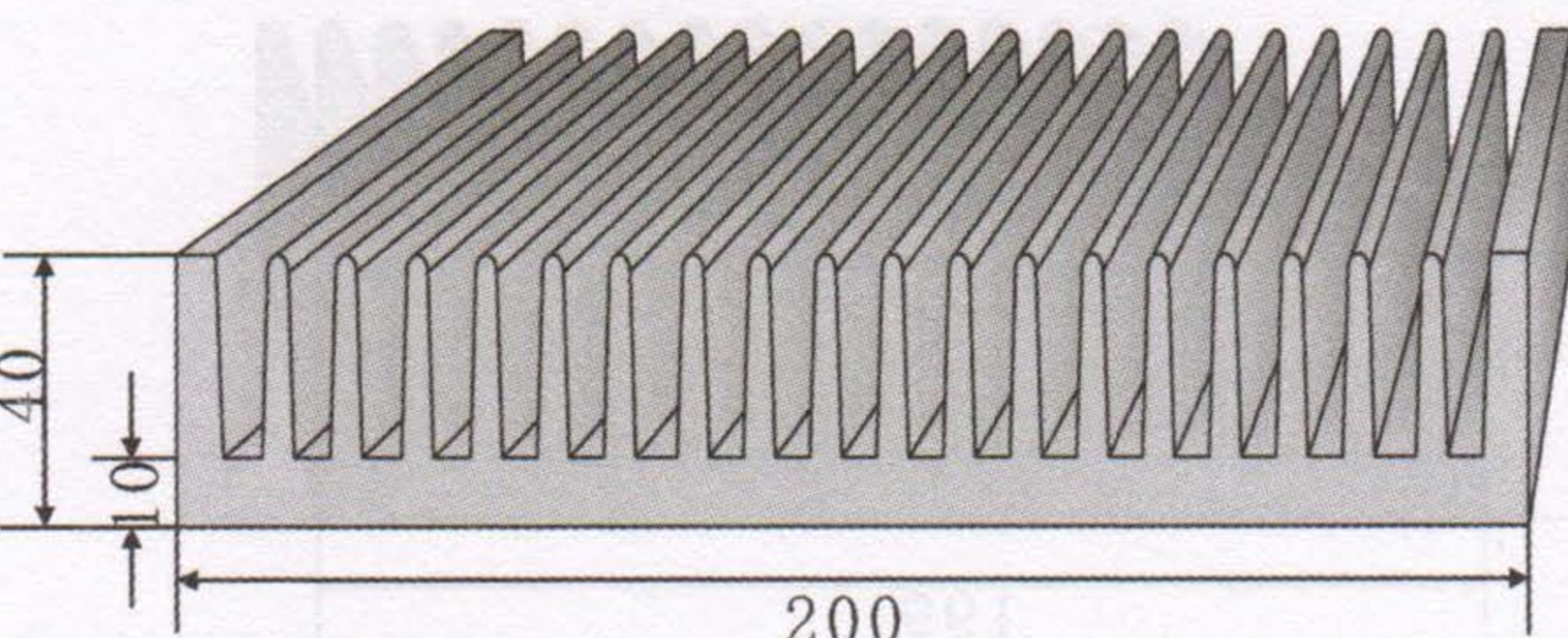
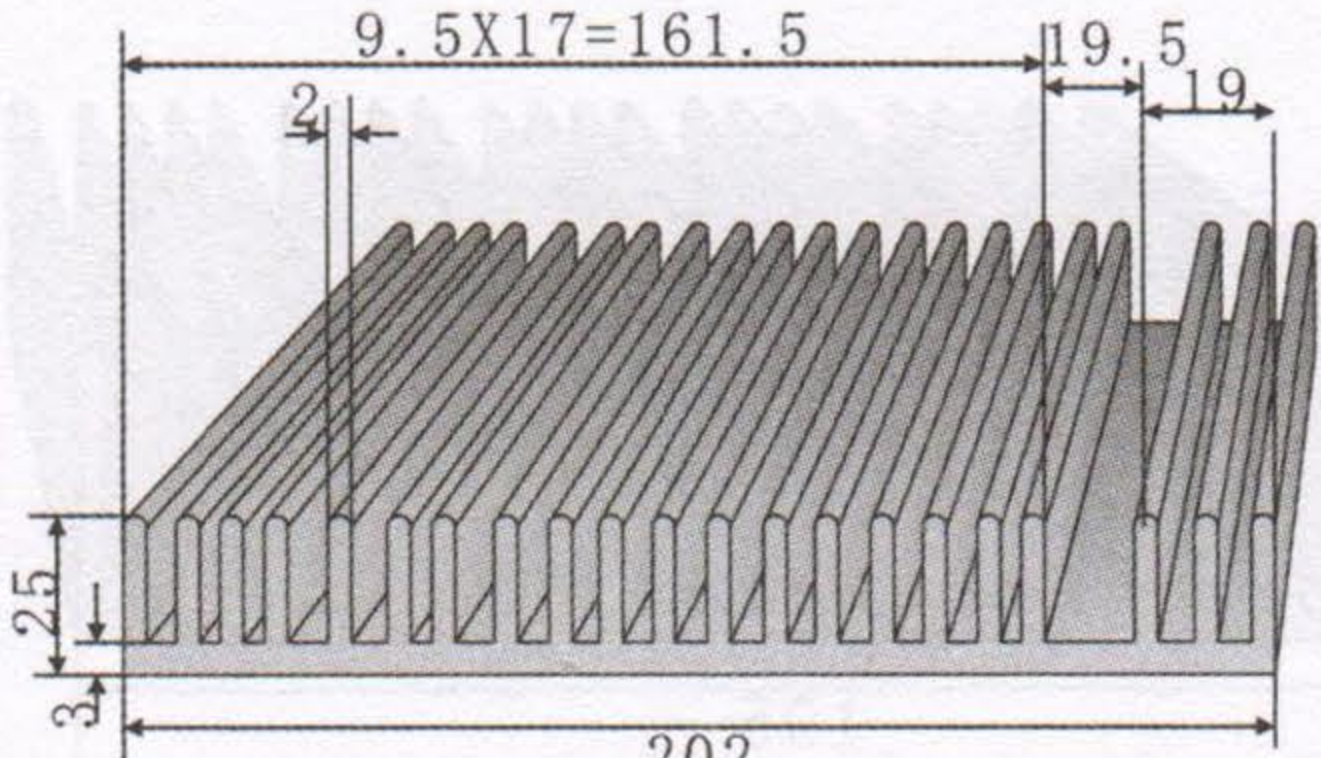
<p>KC-391</p> 	<p>KC-396</p> 
<p>切割长度 (mm) 88 110 132 154 176</p>	<p>切割长度 (mm) 88 110 132 154 176</p>
<p>KC-392</p> 	<p>KC-397</p> 
<p>切割长度 (mm) 88 110 132 154 176</p>	<p>切割长度 (mm) 88 110 132 154 176</p>
<p>KC-393</p> 	<p>KC-398</p> 
<p>切割长度 (mm) 88 110 132 154 176</p>	<p>切割长度 (mm) 88 110 132 154 176</p>
<p>KC-394</p> 	<p>KC-399</p> 
<p>切割长度 (mm) 88 110 132 154 176</p>	<p>切割长度 (mm) 88 110 132 154 176</p>
<p>KC-395</p> 	<p>KC-400</p> 
<p>切割长度 (mm) 88 110 132 154 176</p>	<p>切割长度 (mm) 88 110 132 154 176</p>

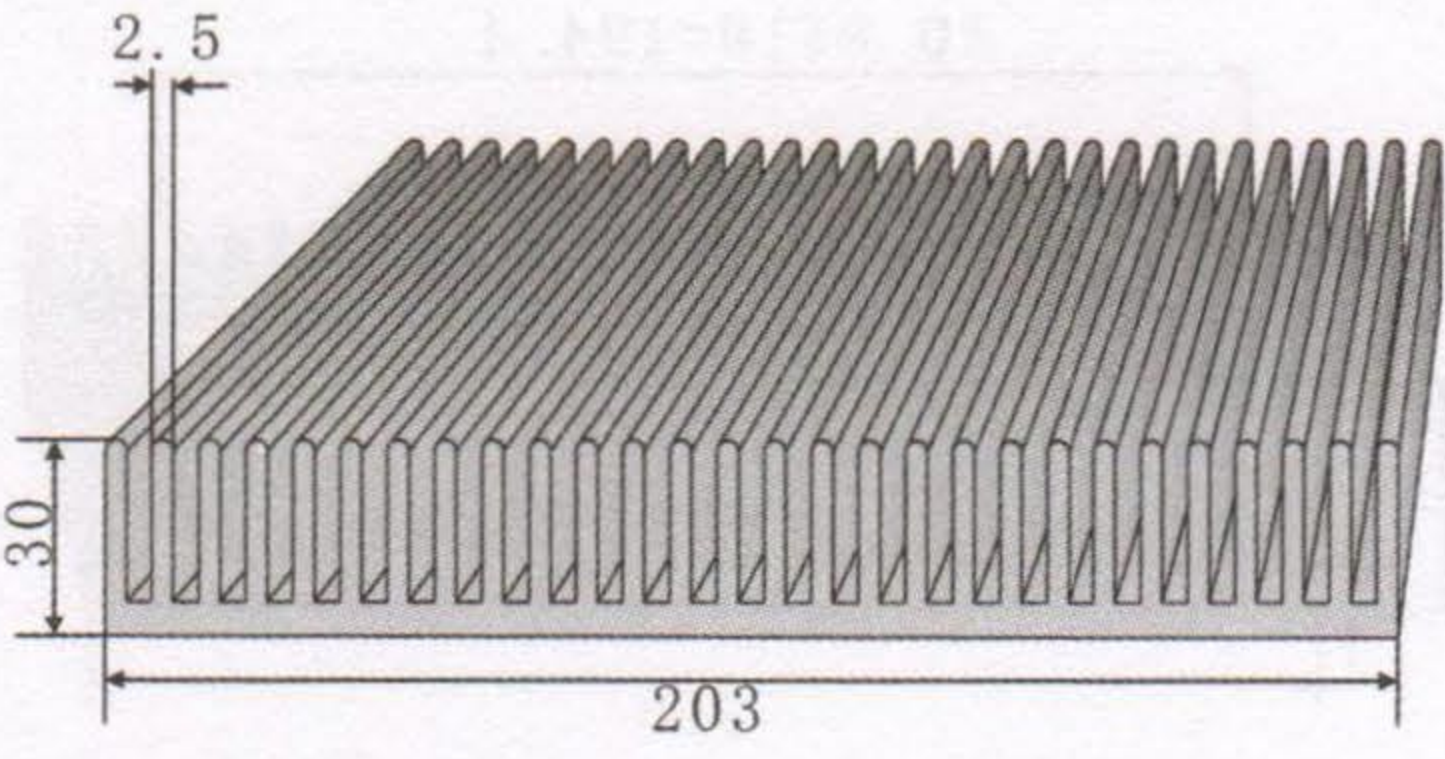
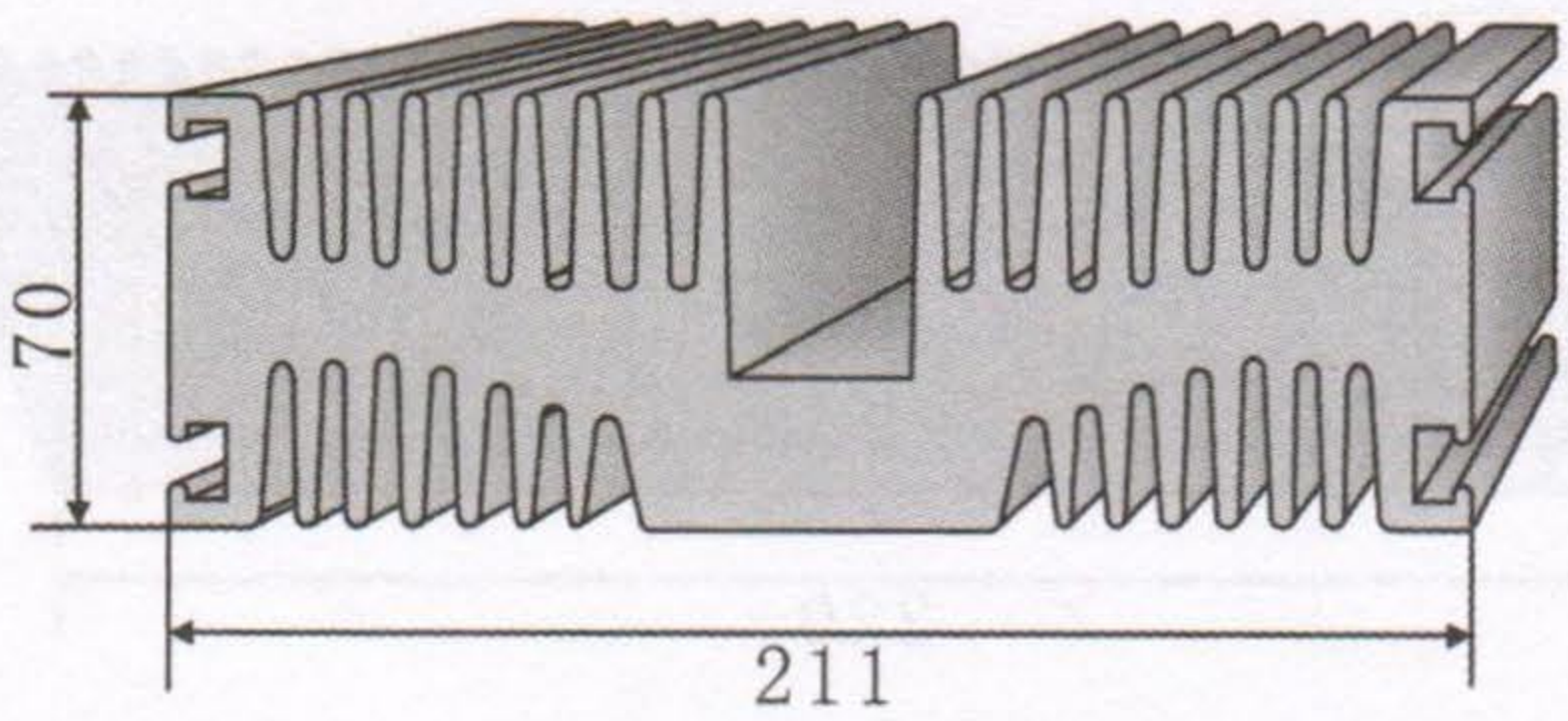
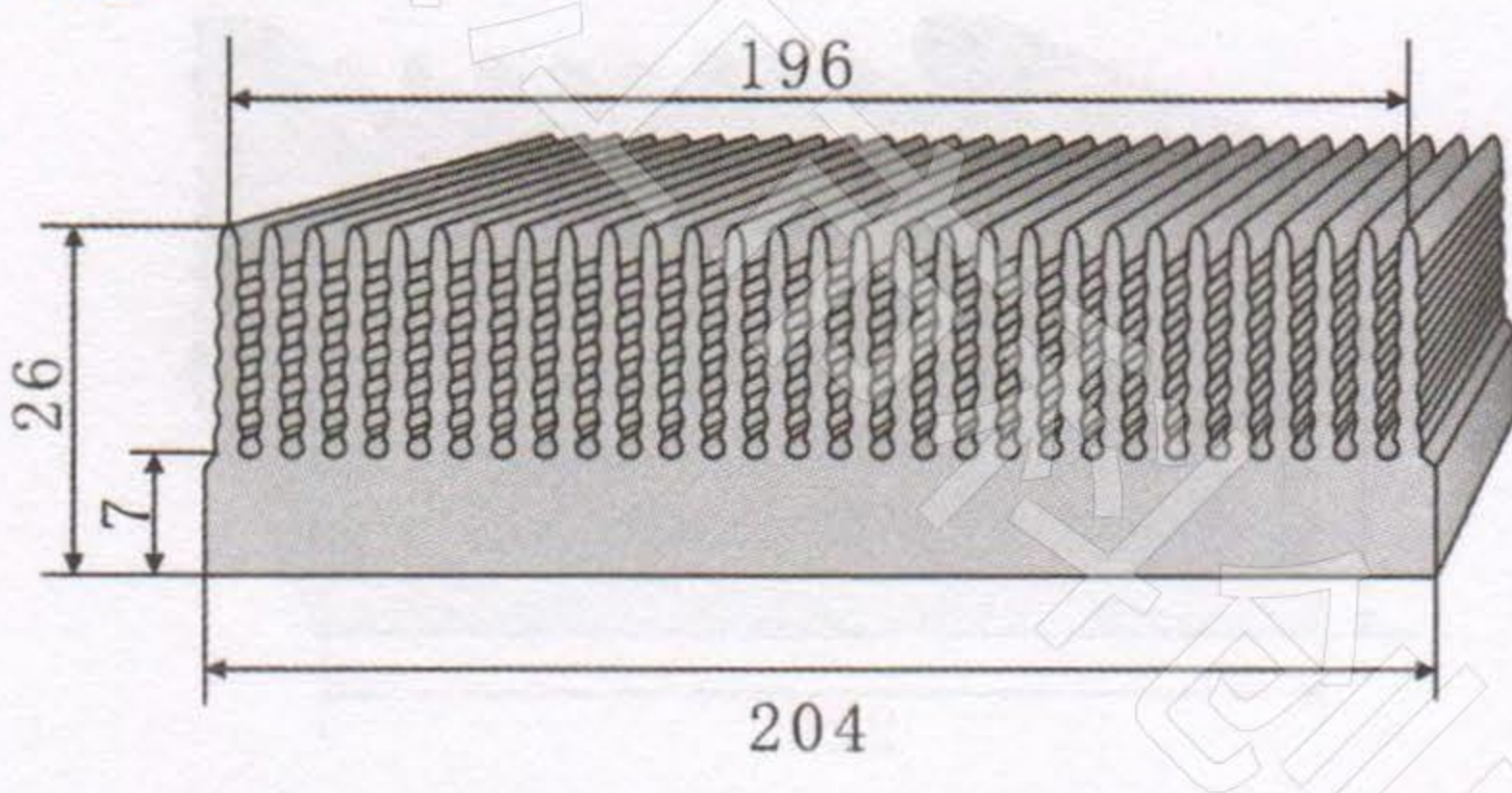
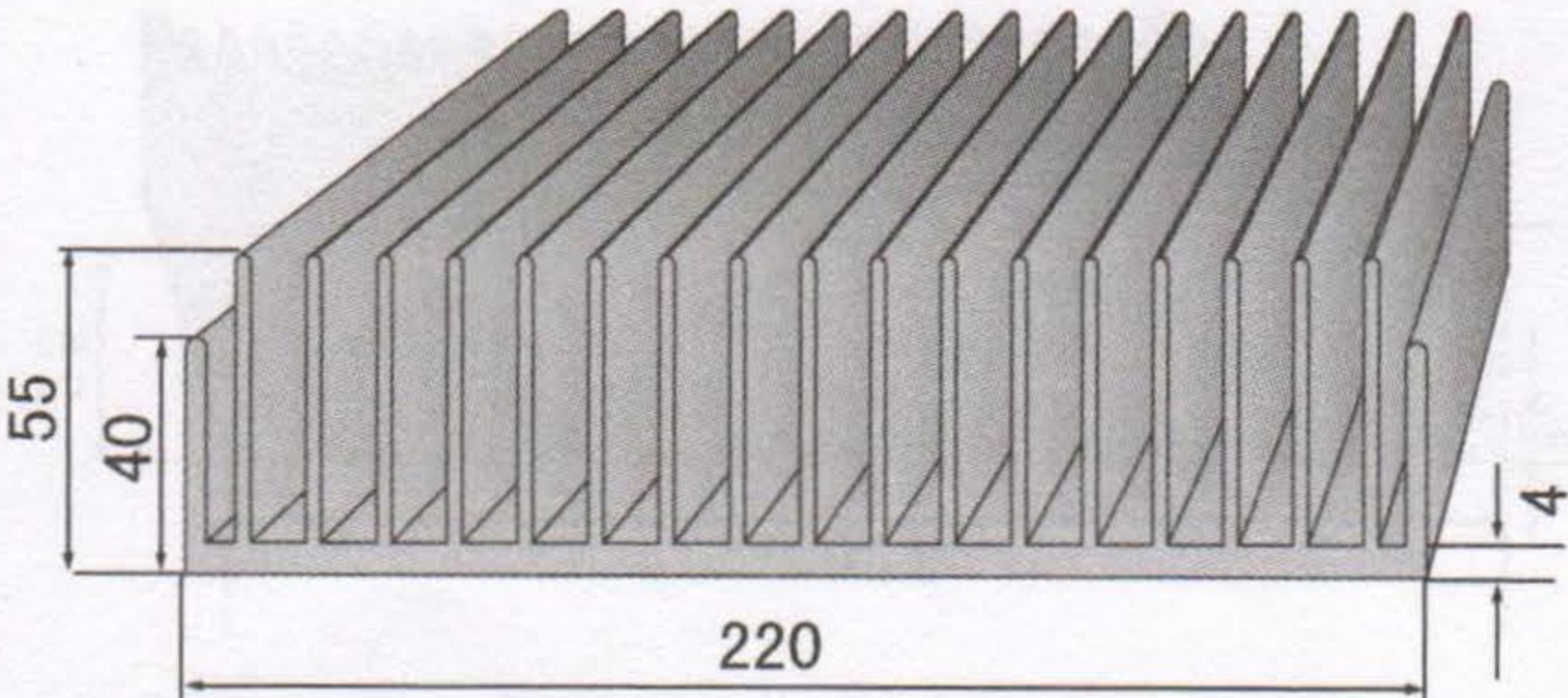
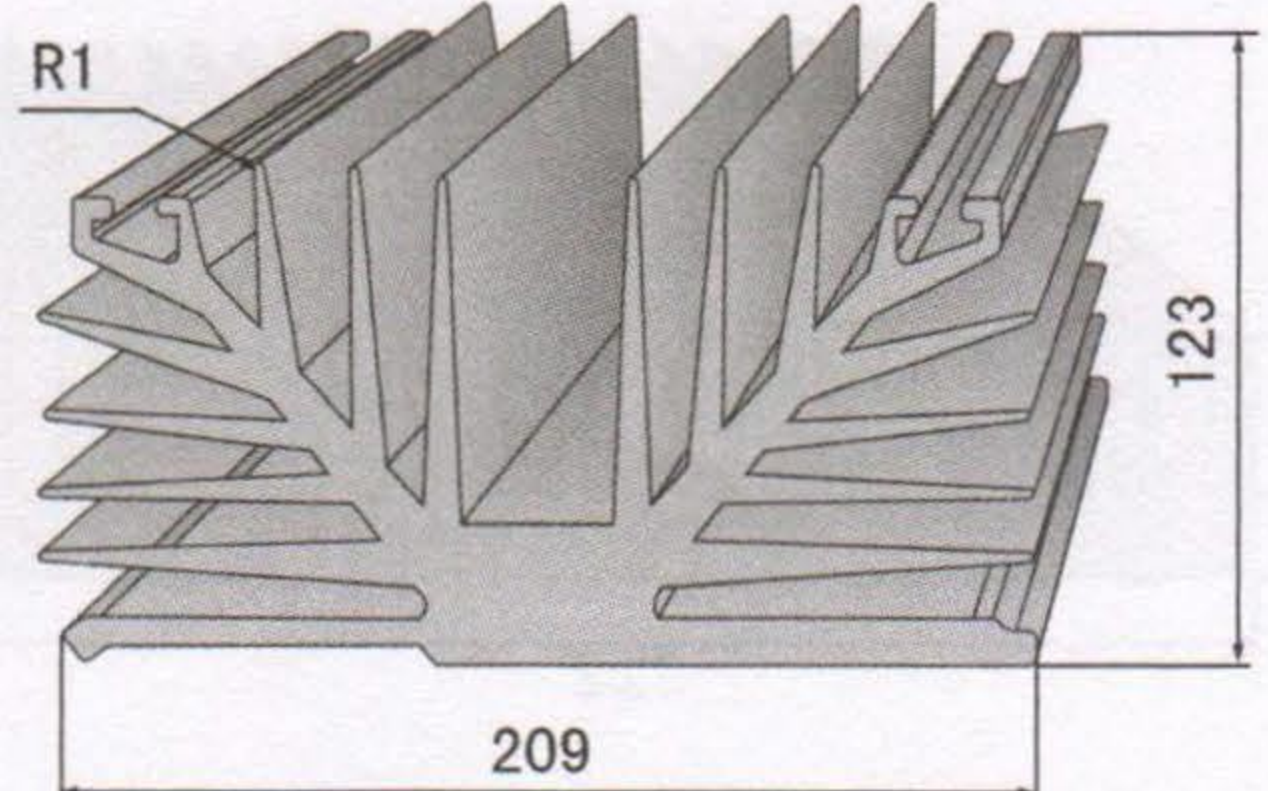
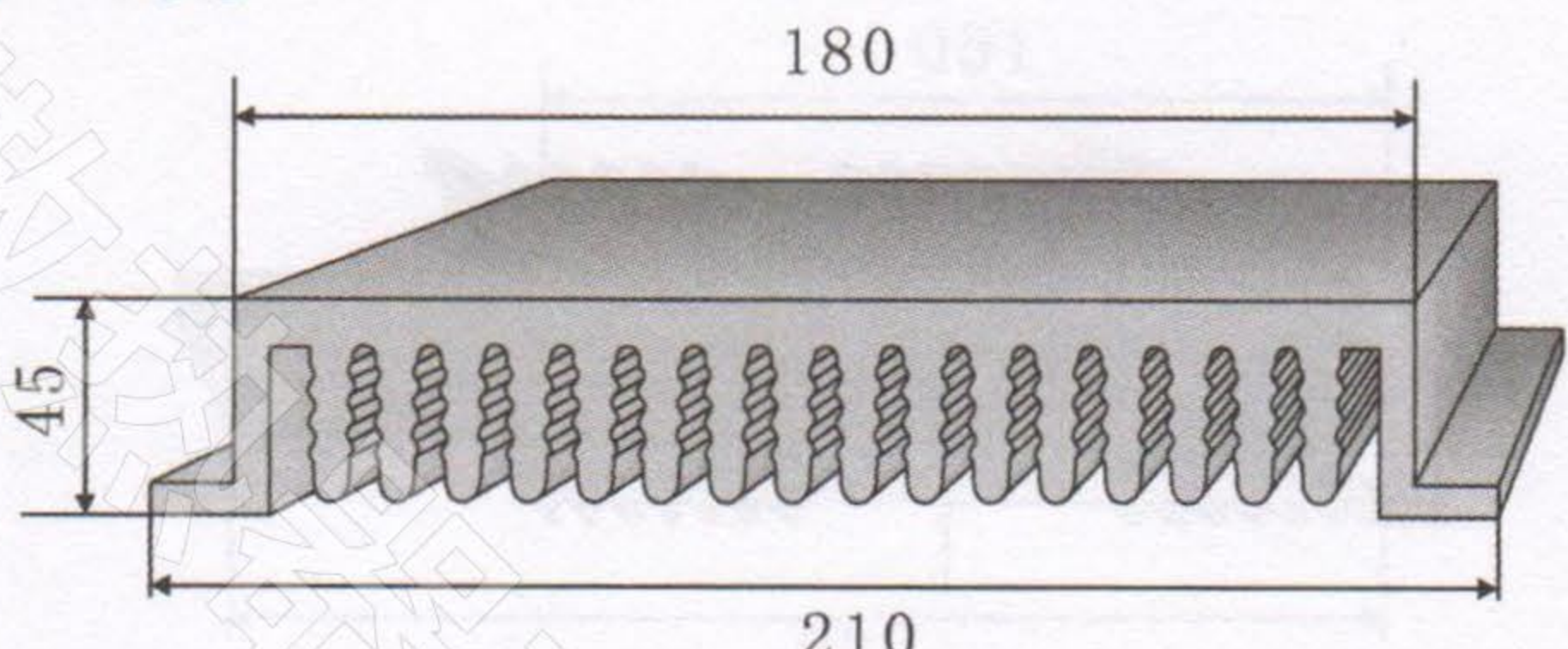
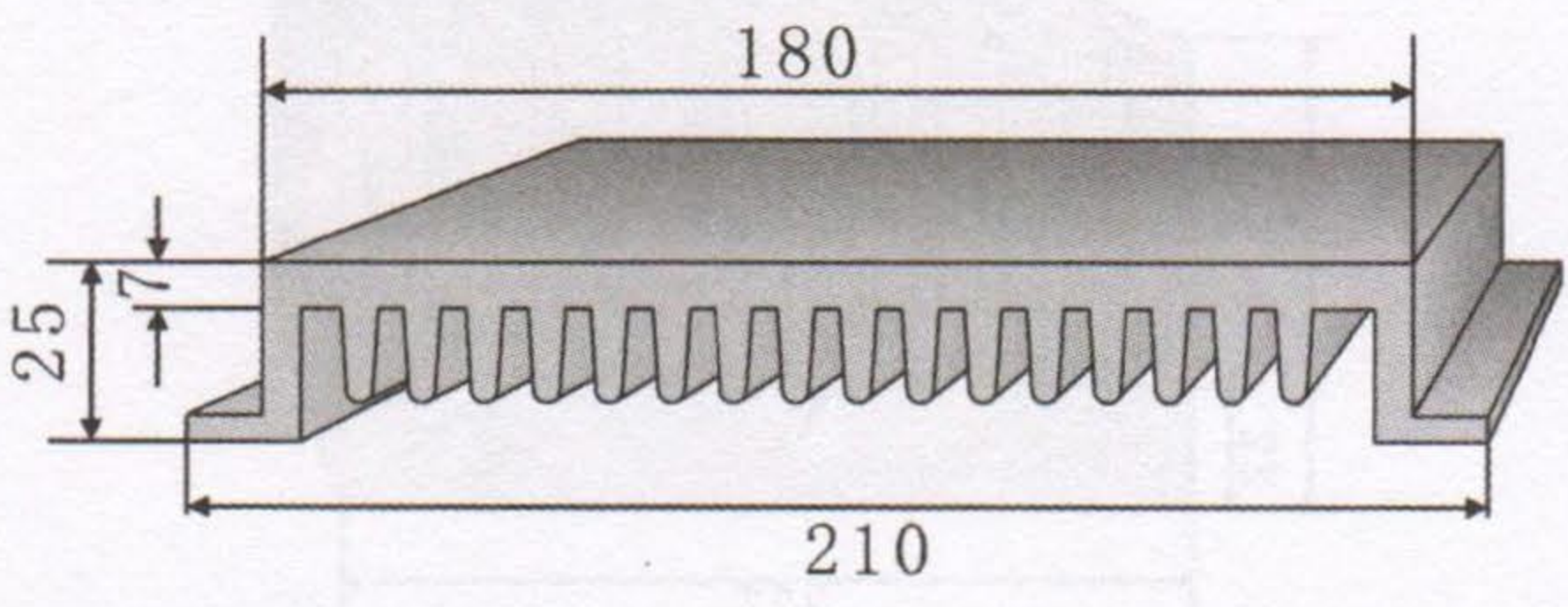
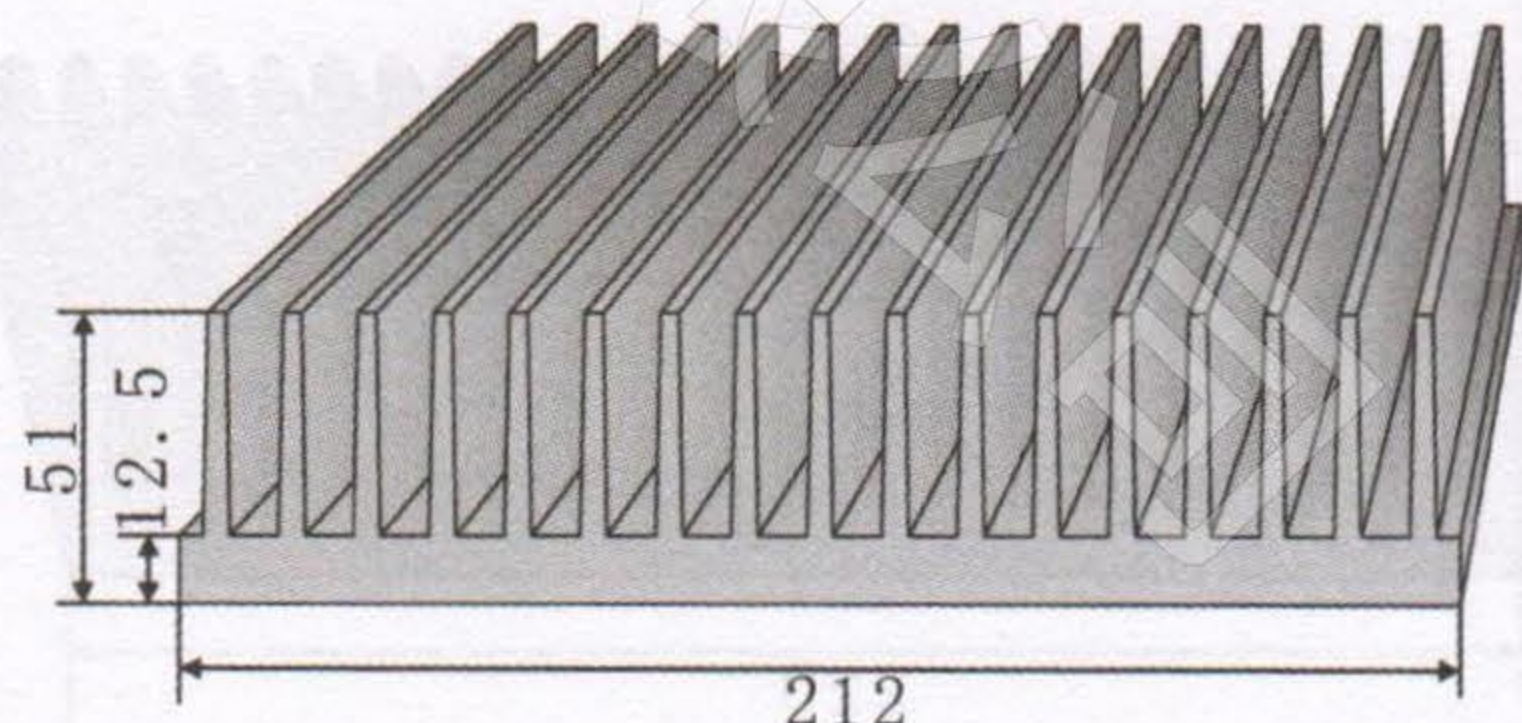
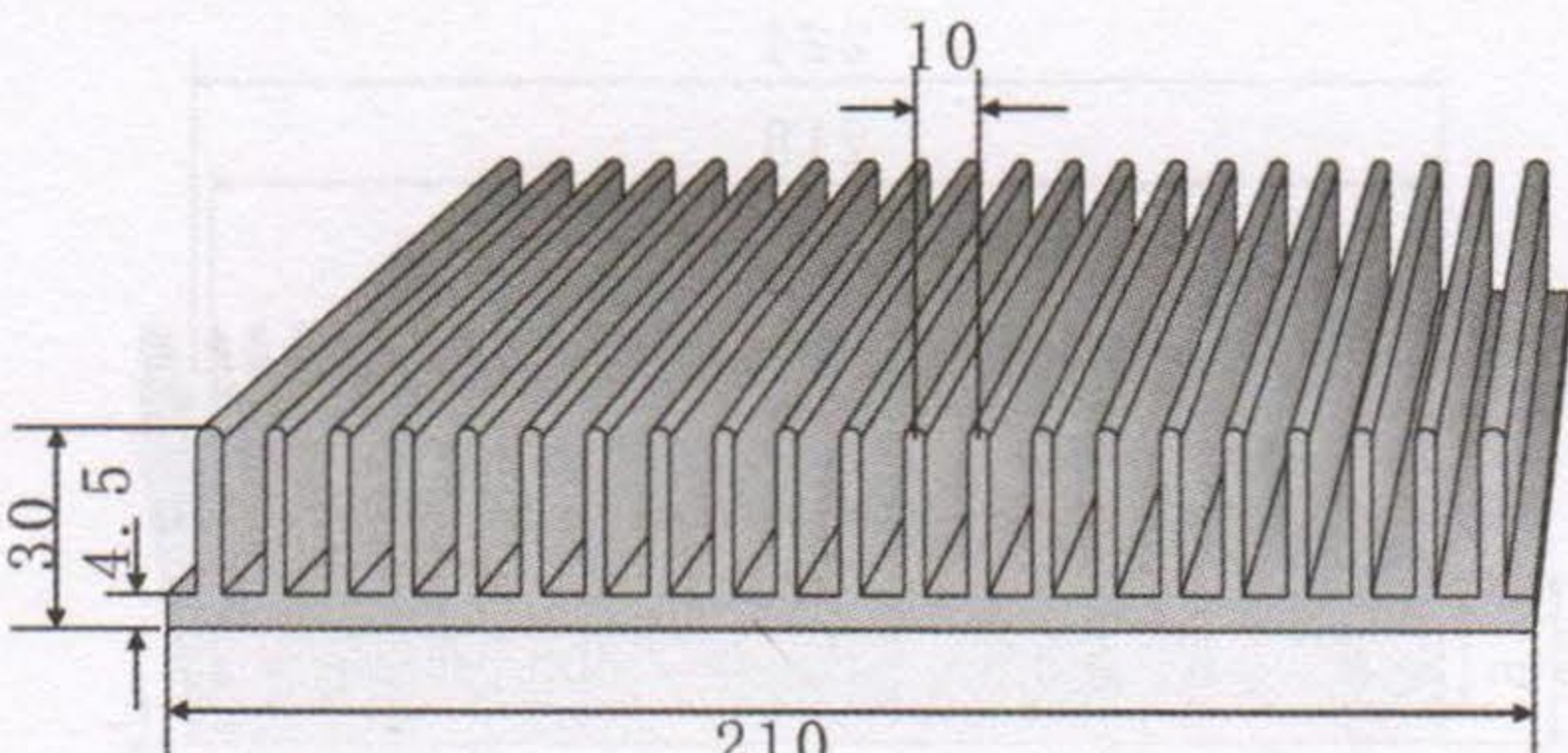
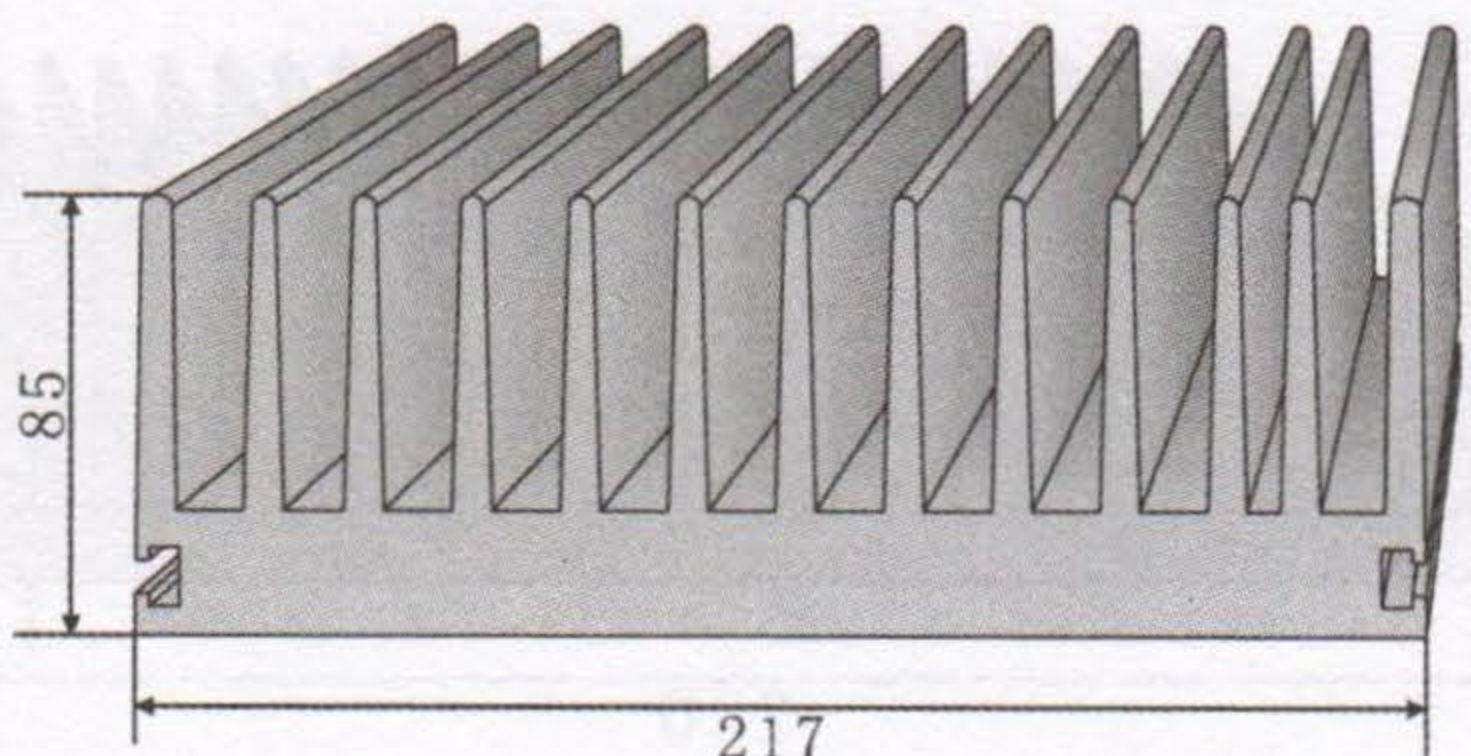
<p>KC-401</p> 	<p>KC-406</p> 
<p>切割长度 (mm) 110 132 154 176 198</p>	<p>切割长度 (mm) 110 132 154 176 198</p>
<p>KC-402</p> 	<p>KC-407</p> 
<p>切割长度 (mm) 110 132 154 176 198</p>	<p>切割长度 (mm) 110 132 154 176 198</p>
<p>KC-403</p> 	<p>KC-408</p> 
<p>切割长度 (mm) 110 132 154 176 198</p>	<p>切割长度 (mm) 110 132 154 176 198</p>
<p>KC-404</p> 	<p>KC-409</p> 
<p>切割长度 (mm) 110 132 154 176 198</p>	<p>切割长度 (mm) 110 132 154 176 198</p>
<p>KC-405</p> 	<p>KC-410</p> 
<p>切割长度 (mm) 110 132 154 176 198</p>	<p>切割长度 (mm) 110 132 154 176 198</p>

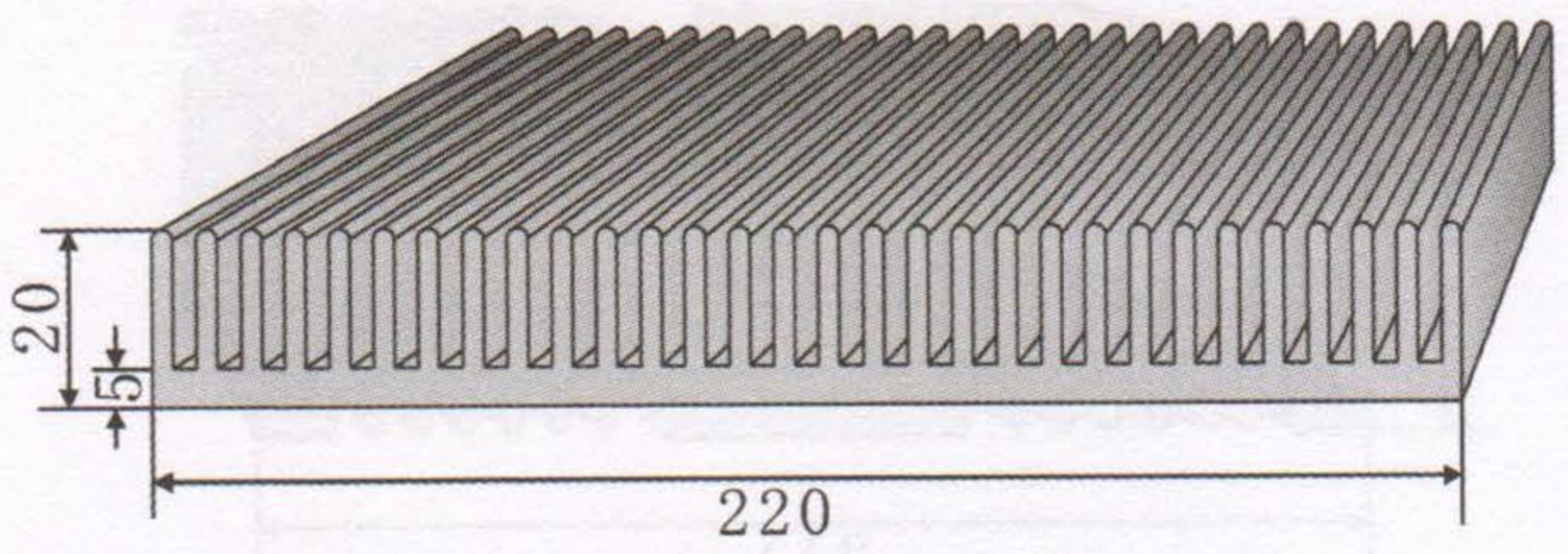
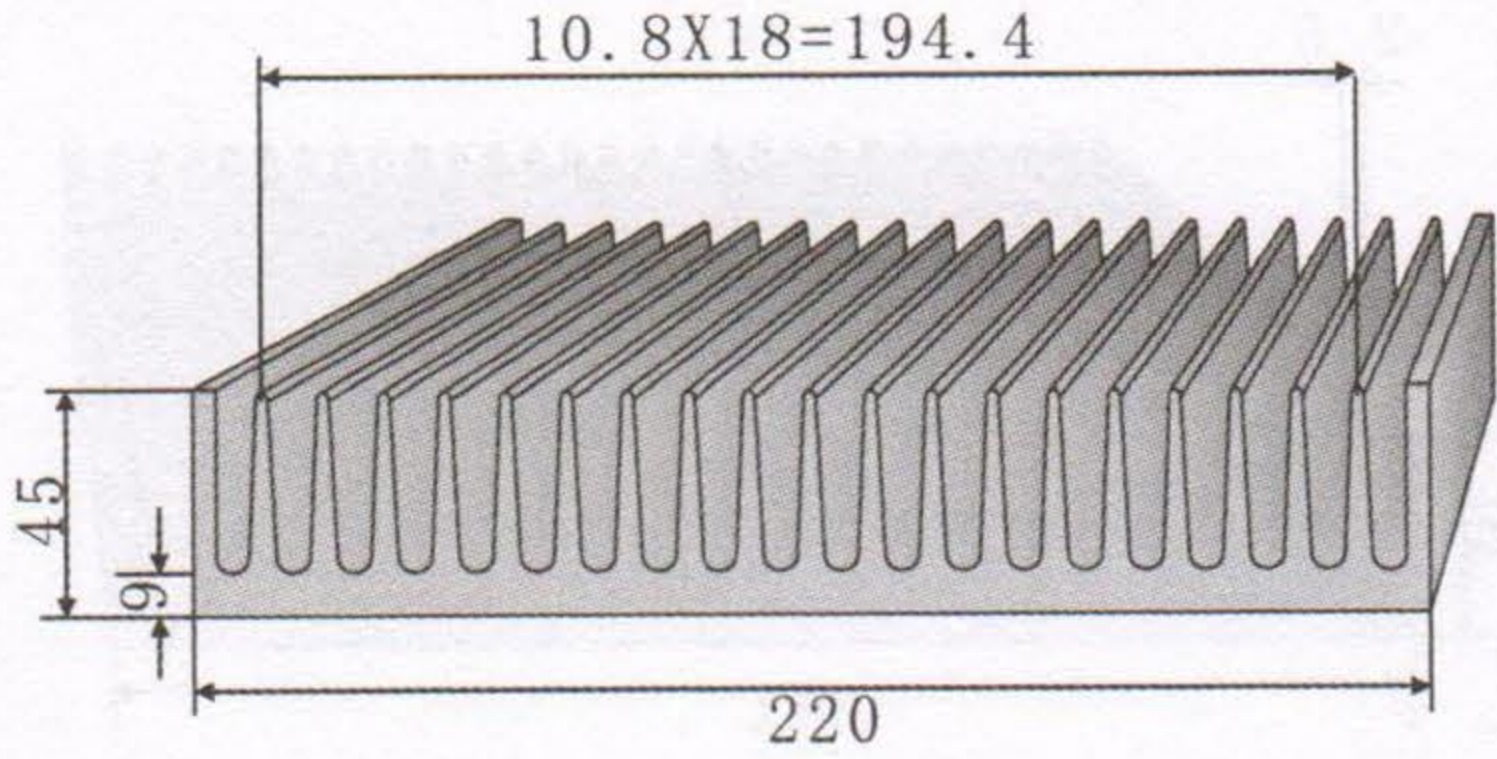
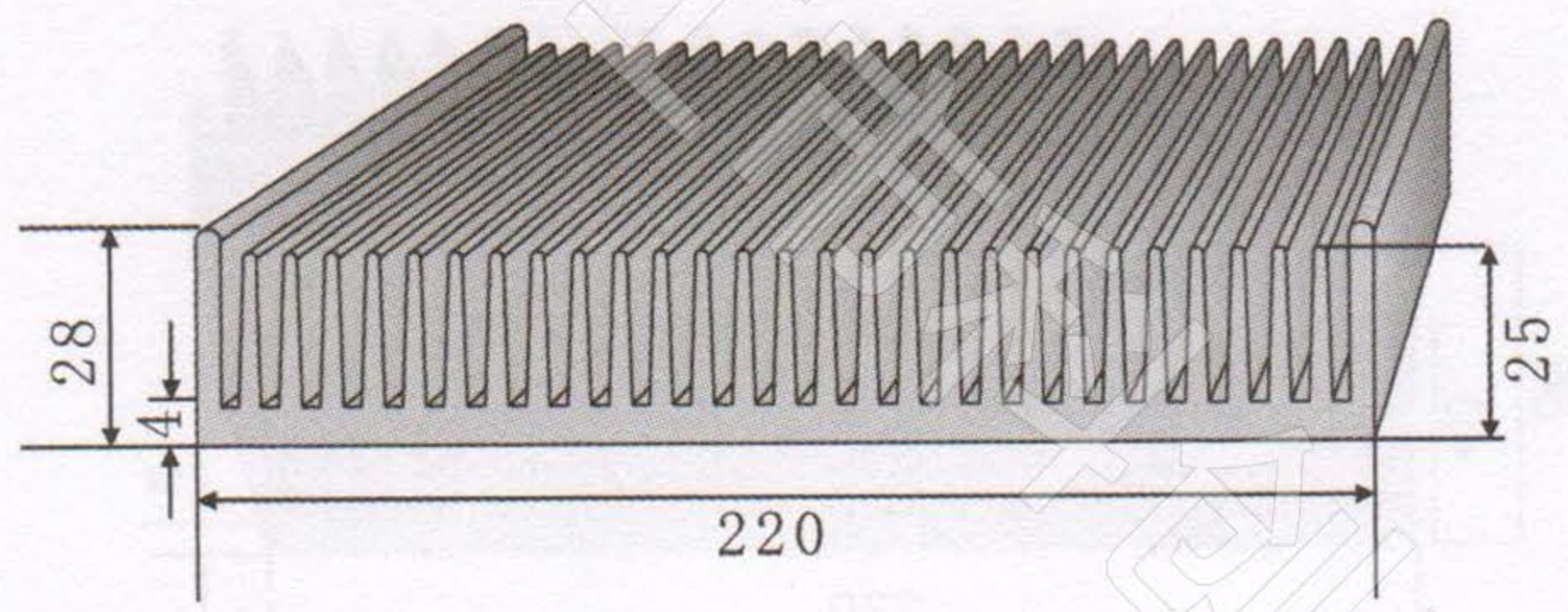
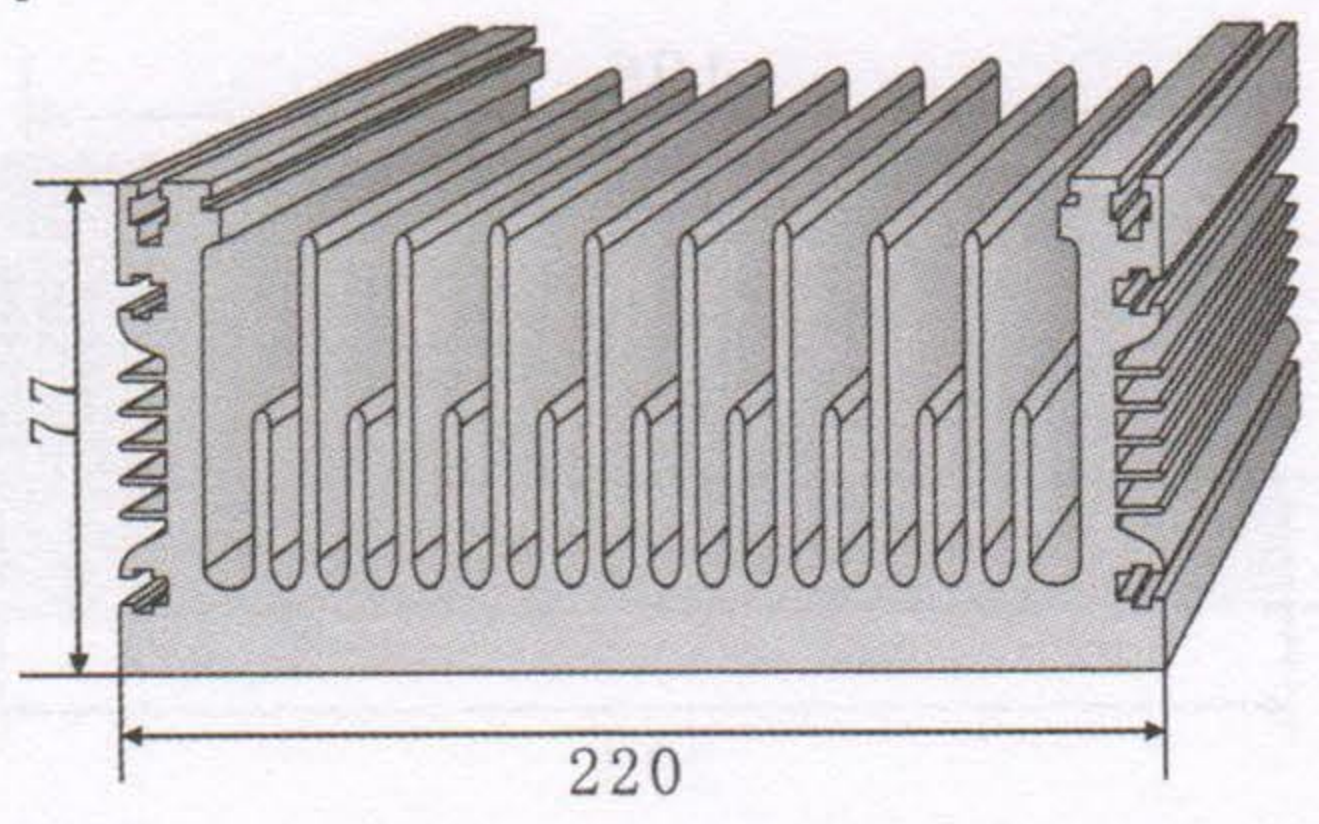
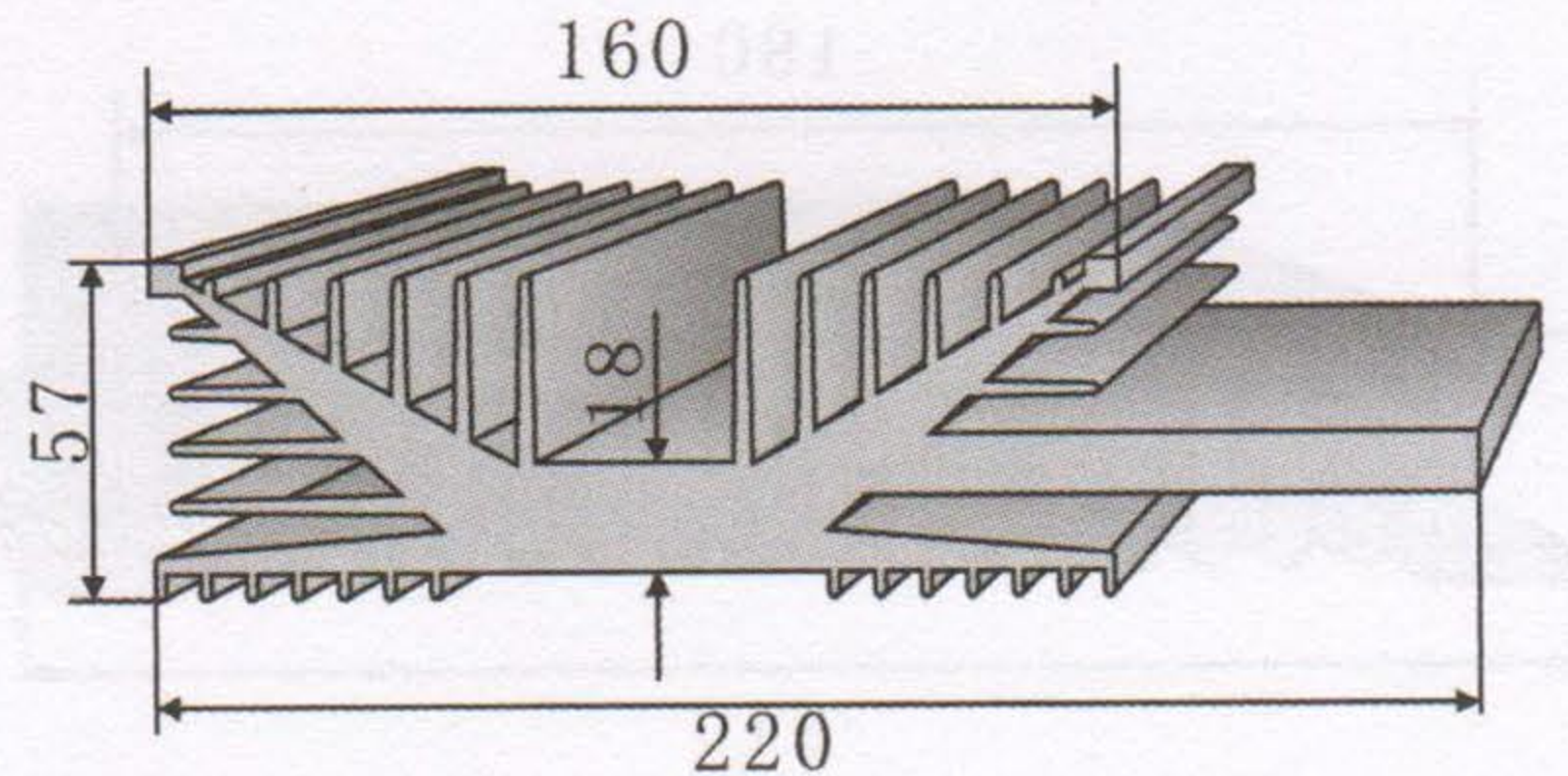
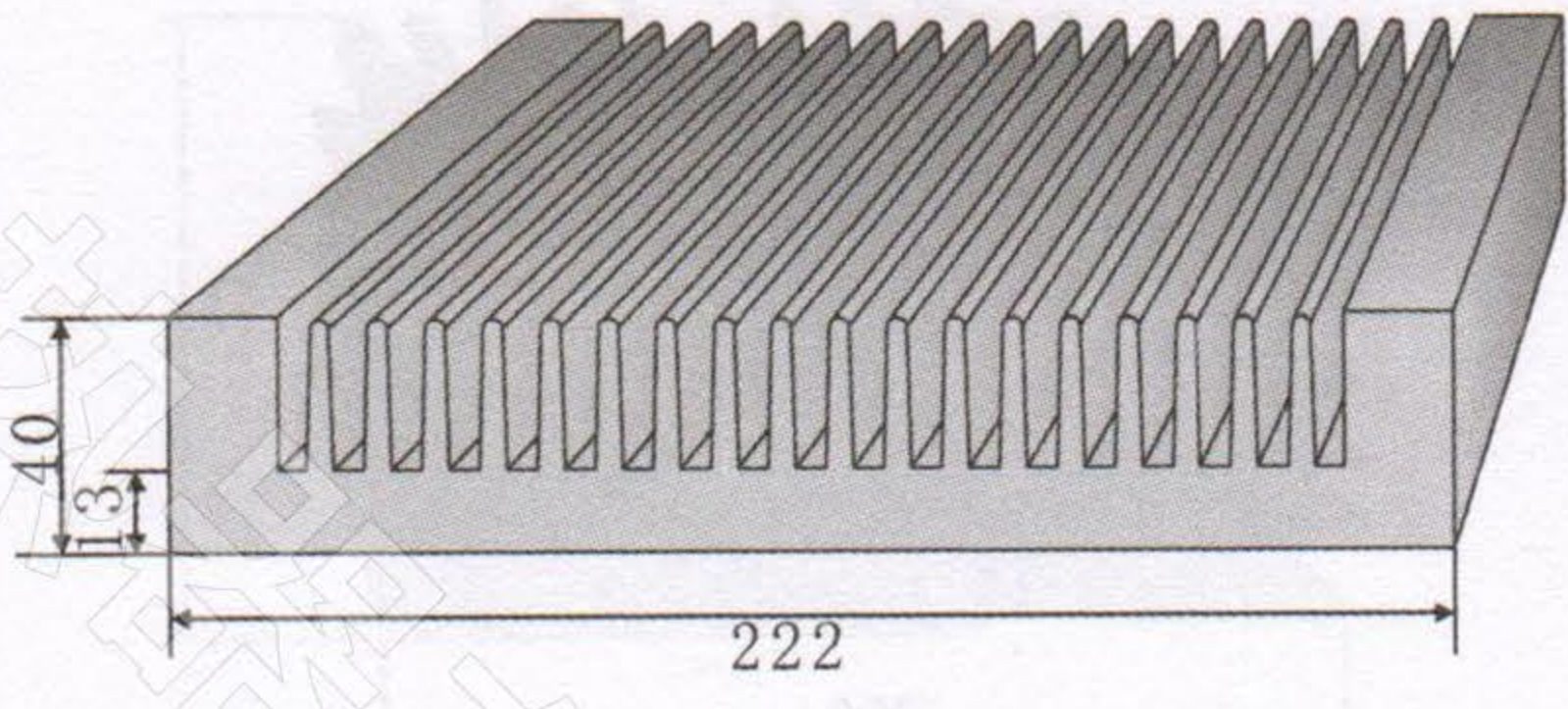
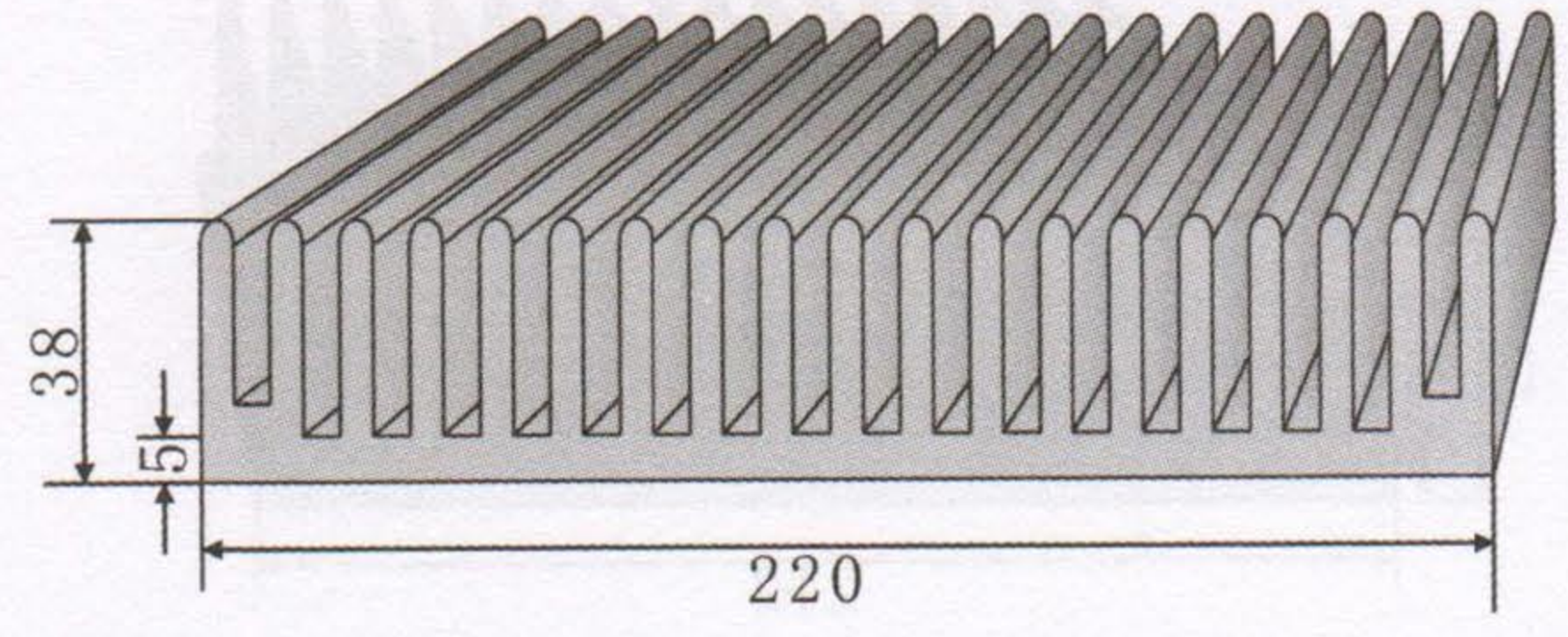
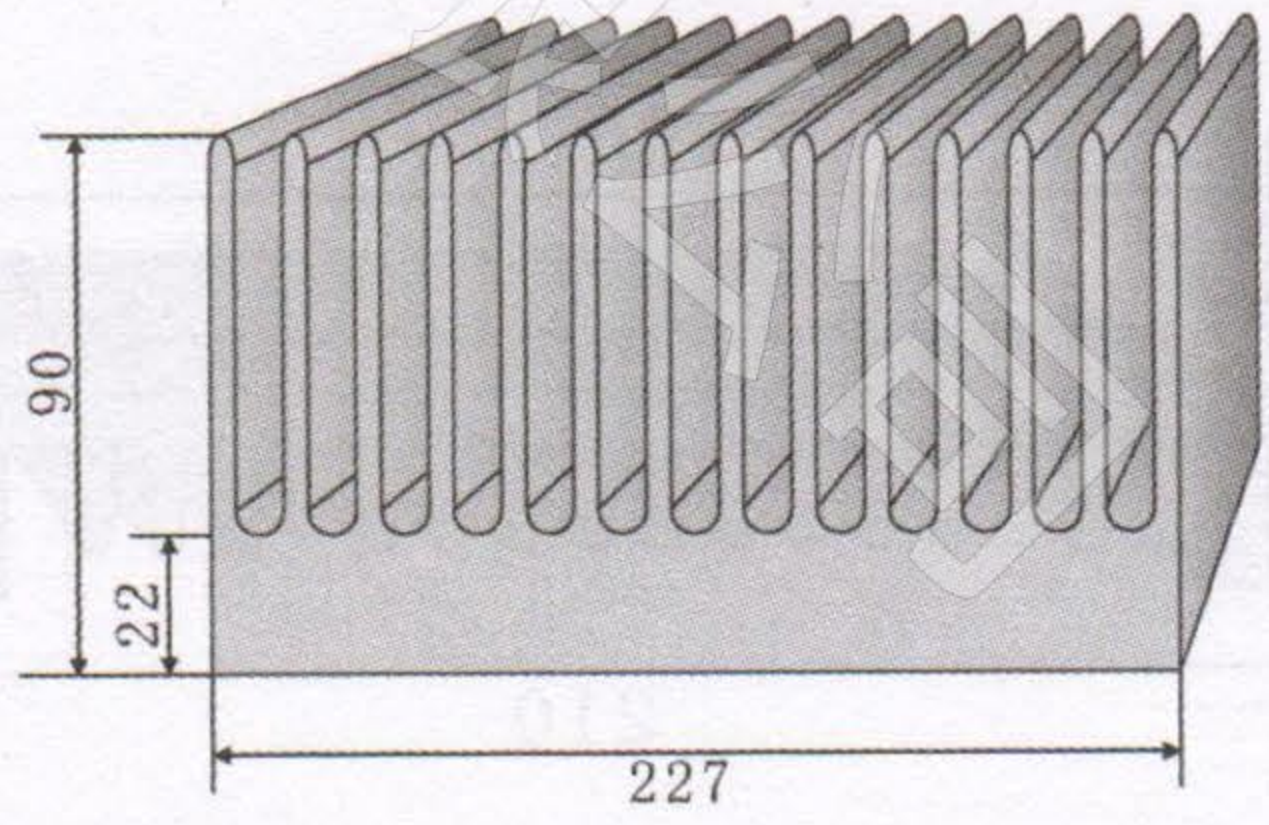
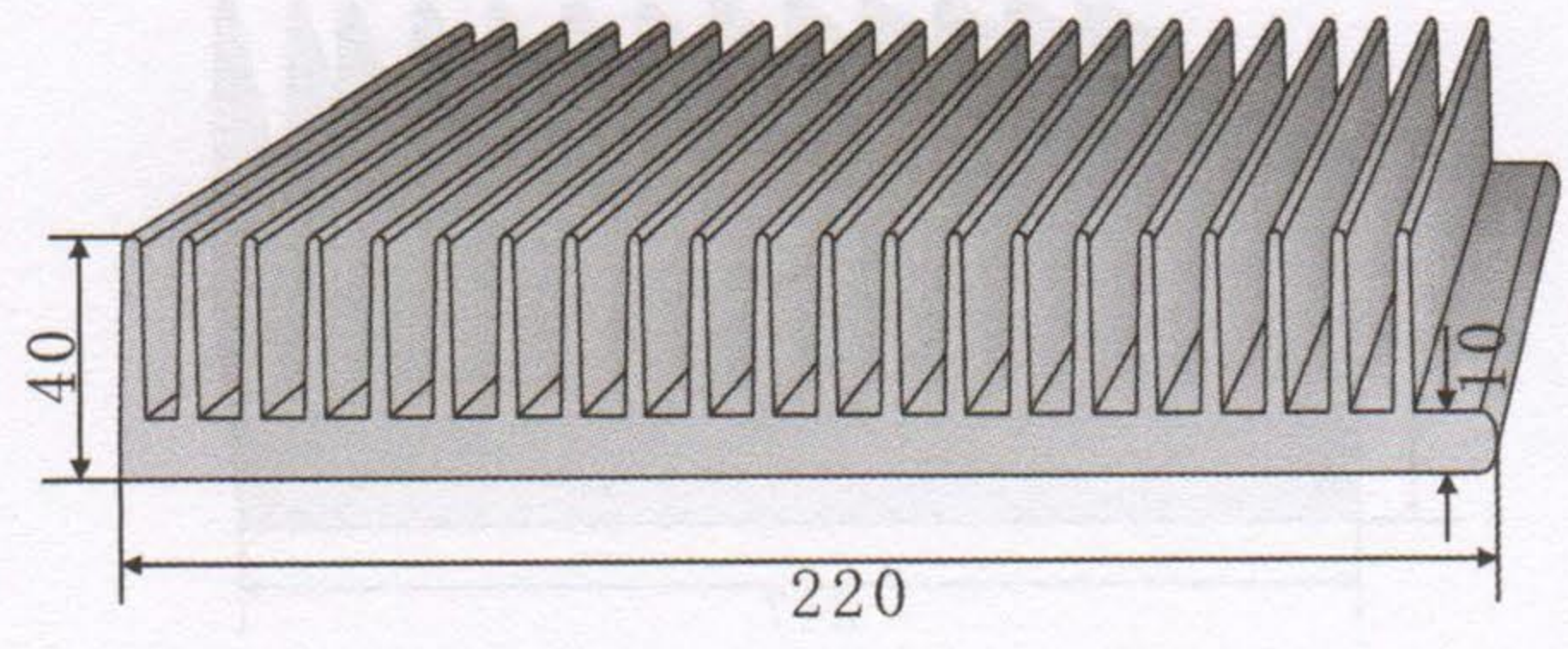
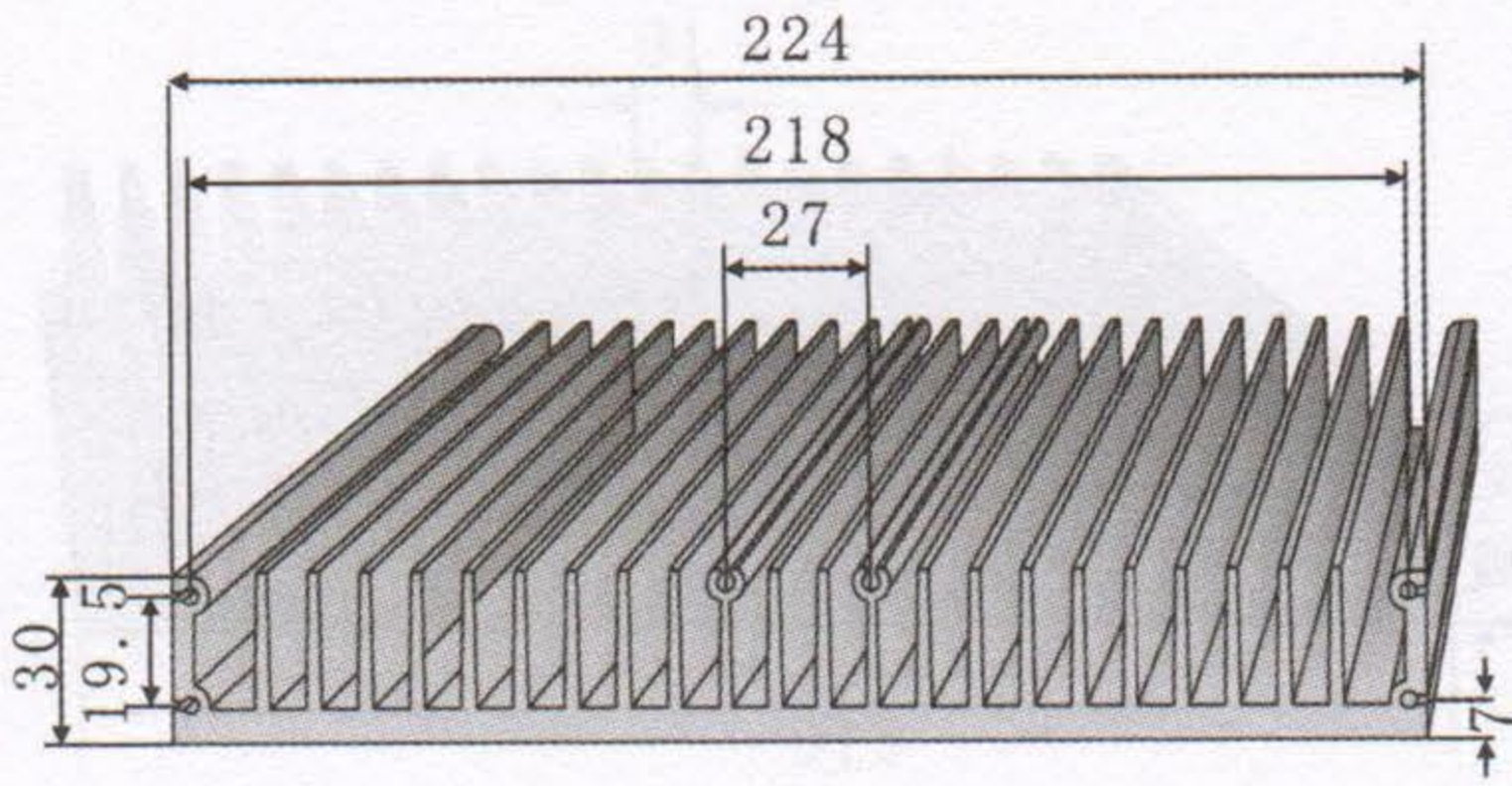
<p>KC-411</p> 	<p>KC-416</p> 
<p>切割长度 (mm) 110 132 154 176 198</p>	<p>切割长度 (mm) 110 132 154 176 198</p>
<p>KC-412</p> 	<p>KC-417</p> 
<p>切割长度 (mm) 110 132 154 176 198</p>	<p>切割长度 (mm) 110 132 154 176 198</p>
<p>KC-413</p> 	<p>KC-418</p> 
<p>切割长度 (mm) 110 132 154 176 198</p>	<p>切割长度 (mm) 110 132 154 176 198</p>
<p>KC-414</p> 	<p>KC-419</p> 
<p>切割长度 (mm) 110 132 154 176 198</p>	<p>切割长度 (mm) 110 132 154 176 198</p>
<p>KC-415</p> 	<p>KC-420</p> 
<p>切割长度 (mm) 110 132 154 176 198</p>	<p>切割长度 (mm) 110 132 154 176 198</p>

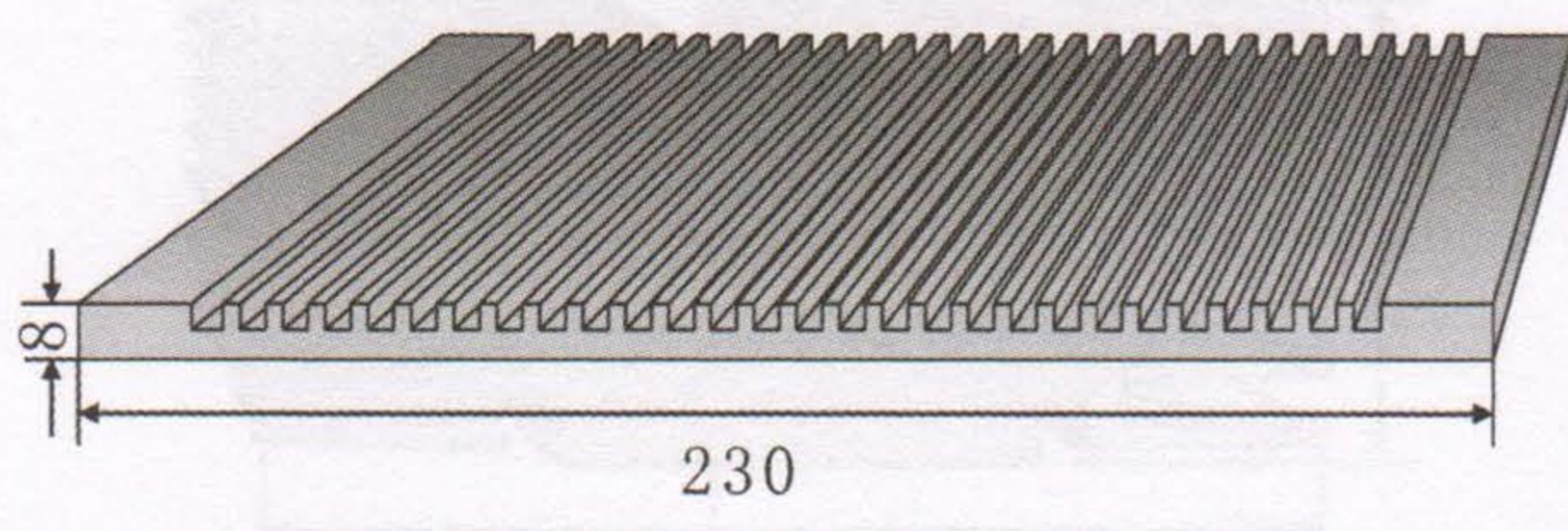
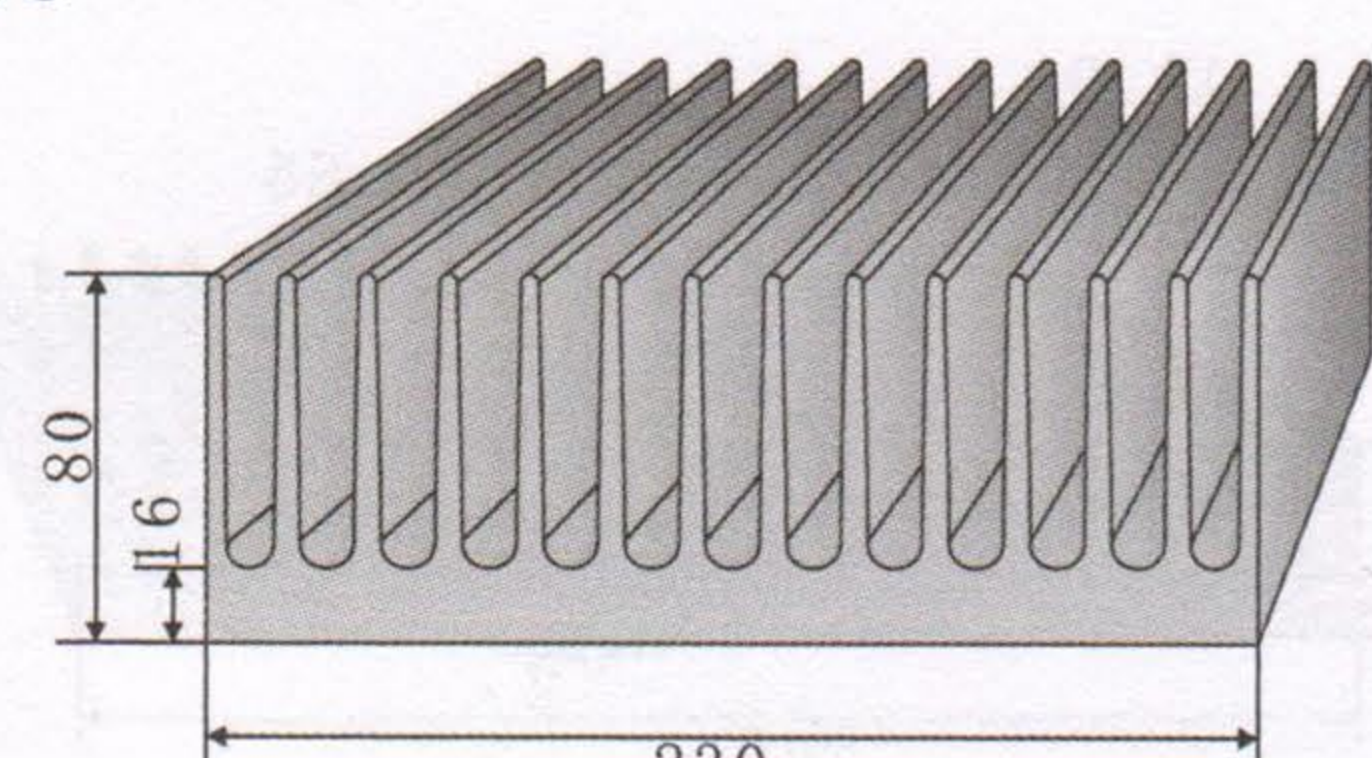
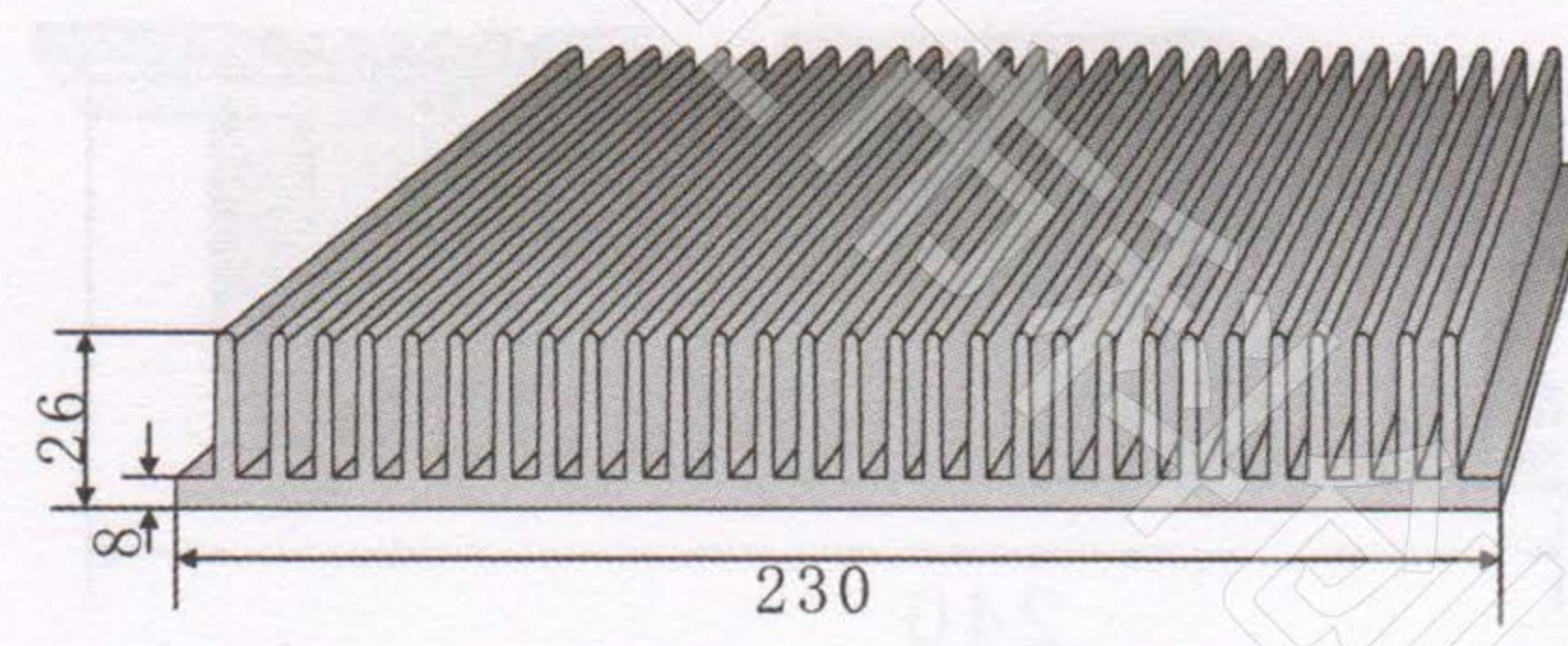
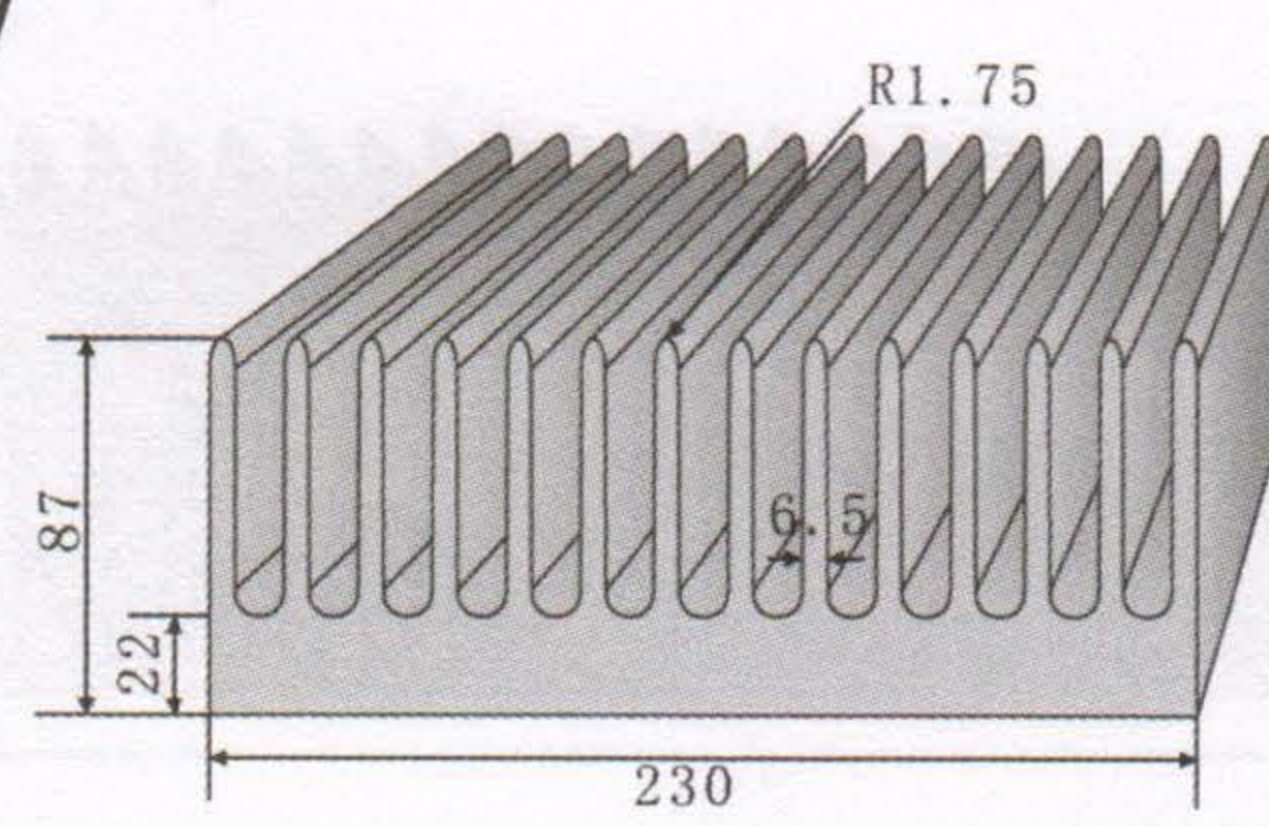
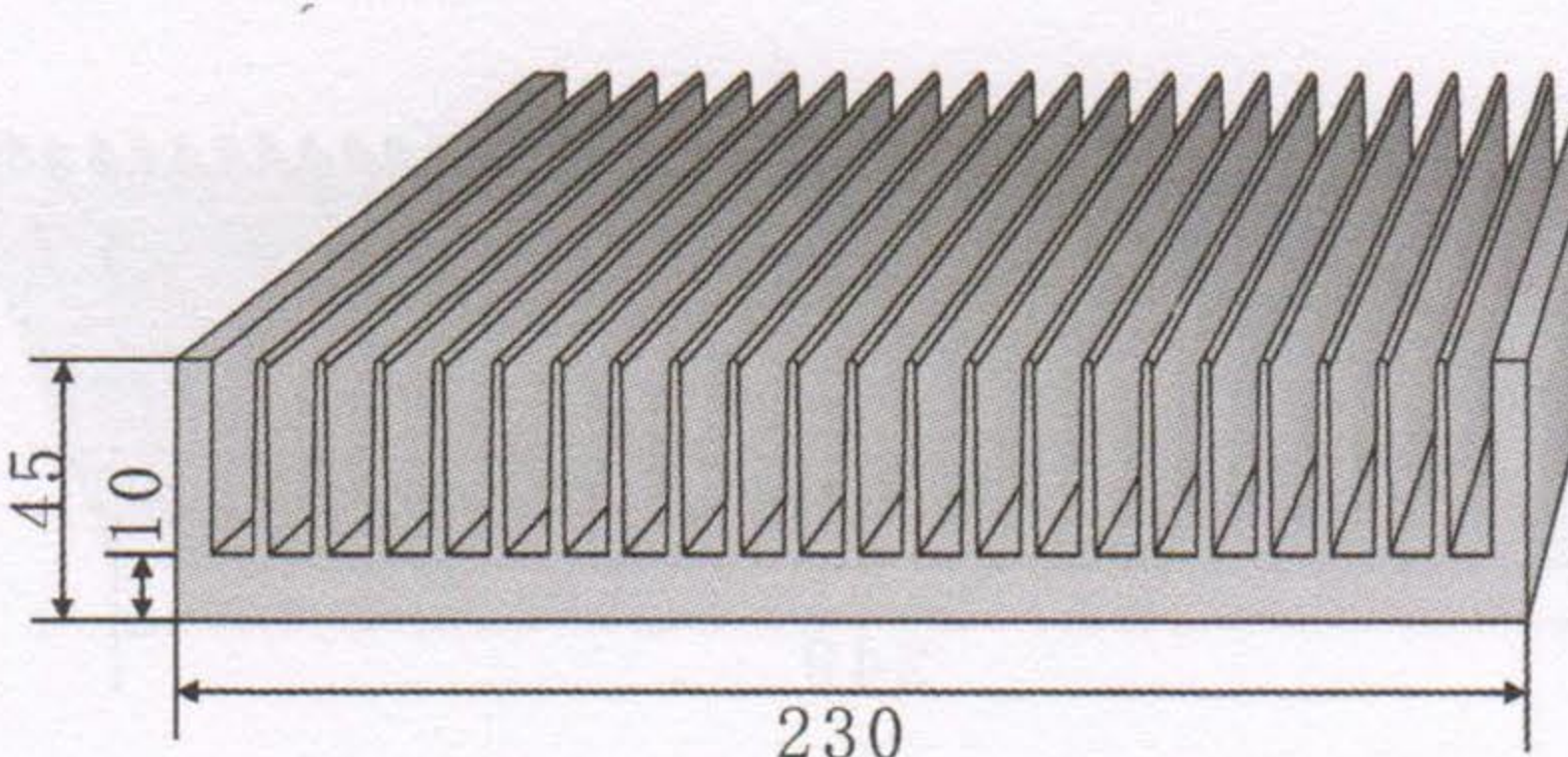
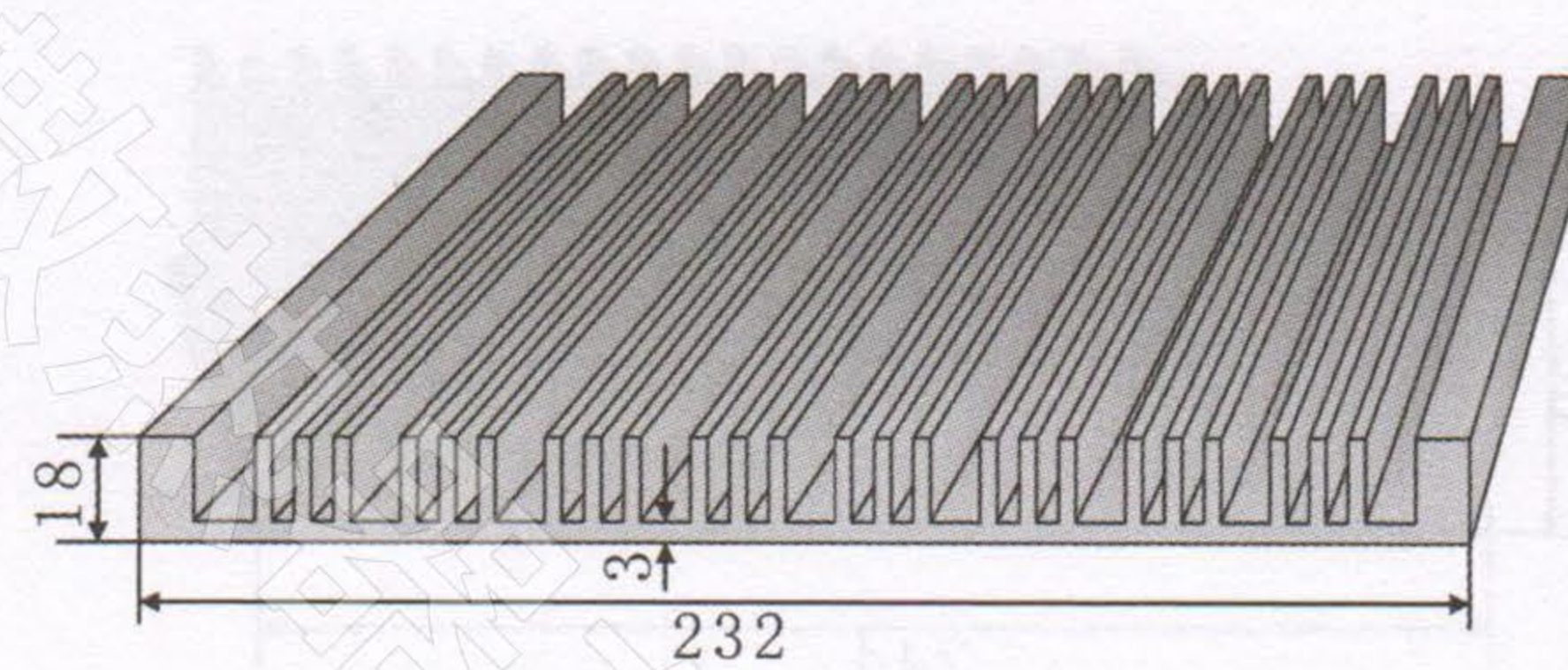
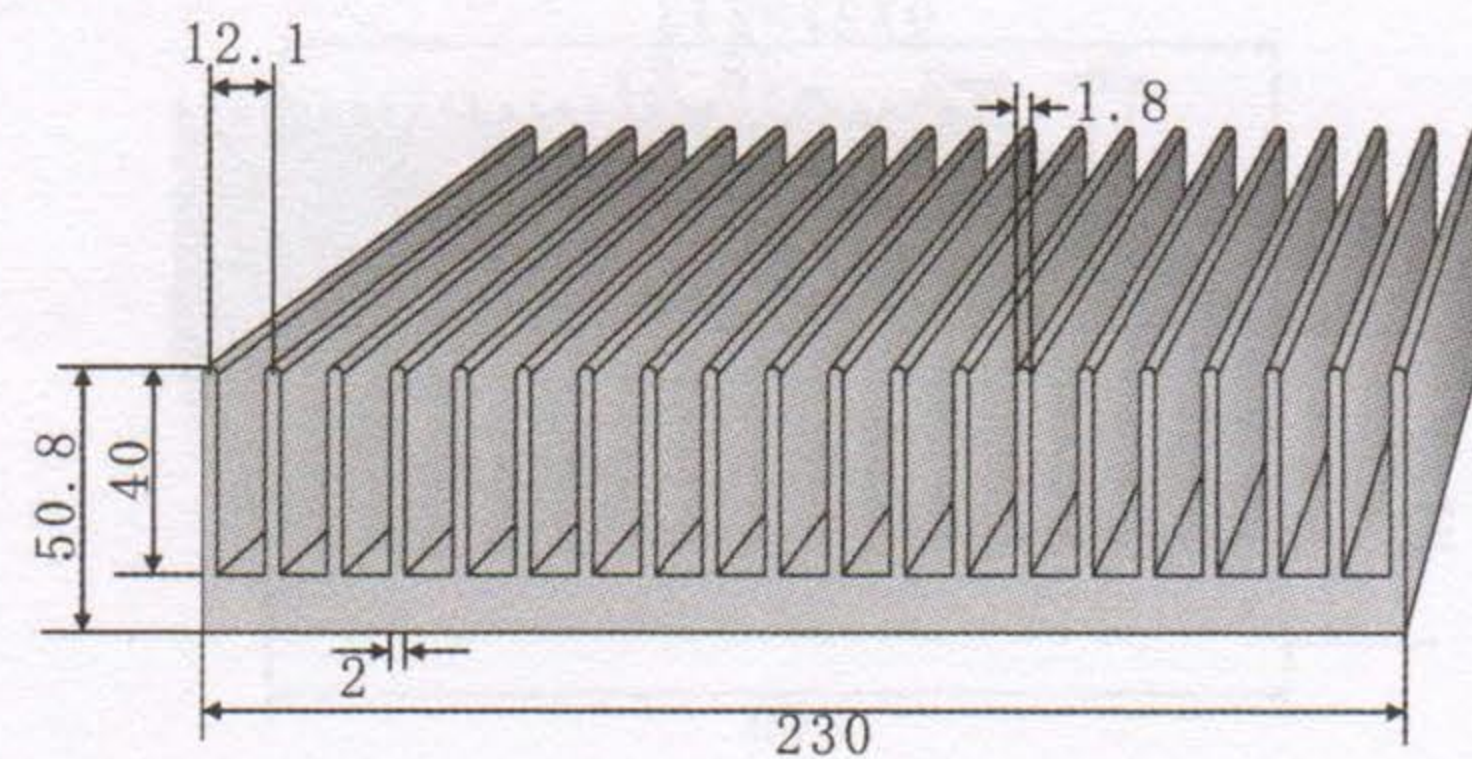
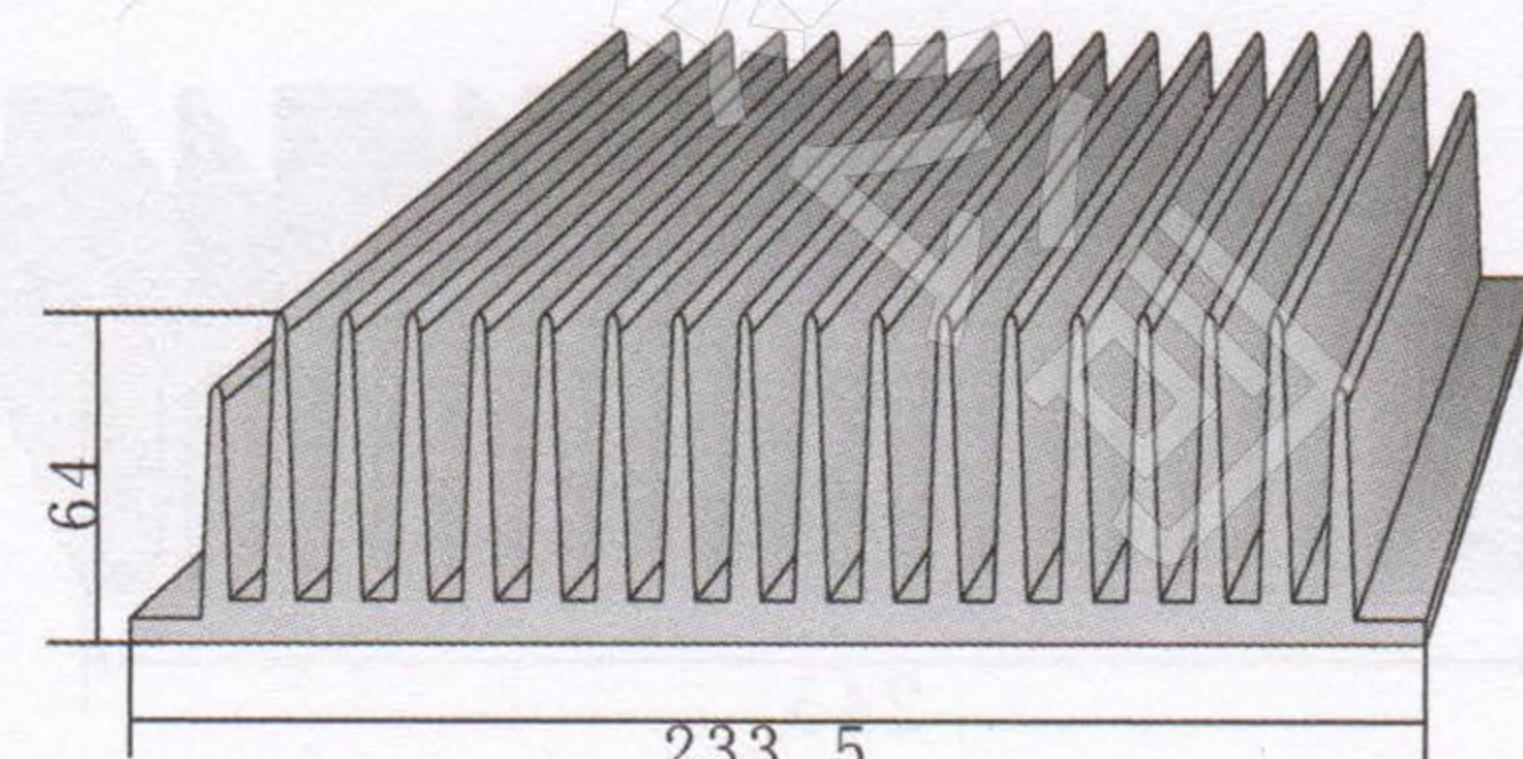
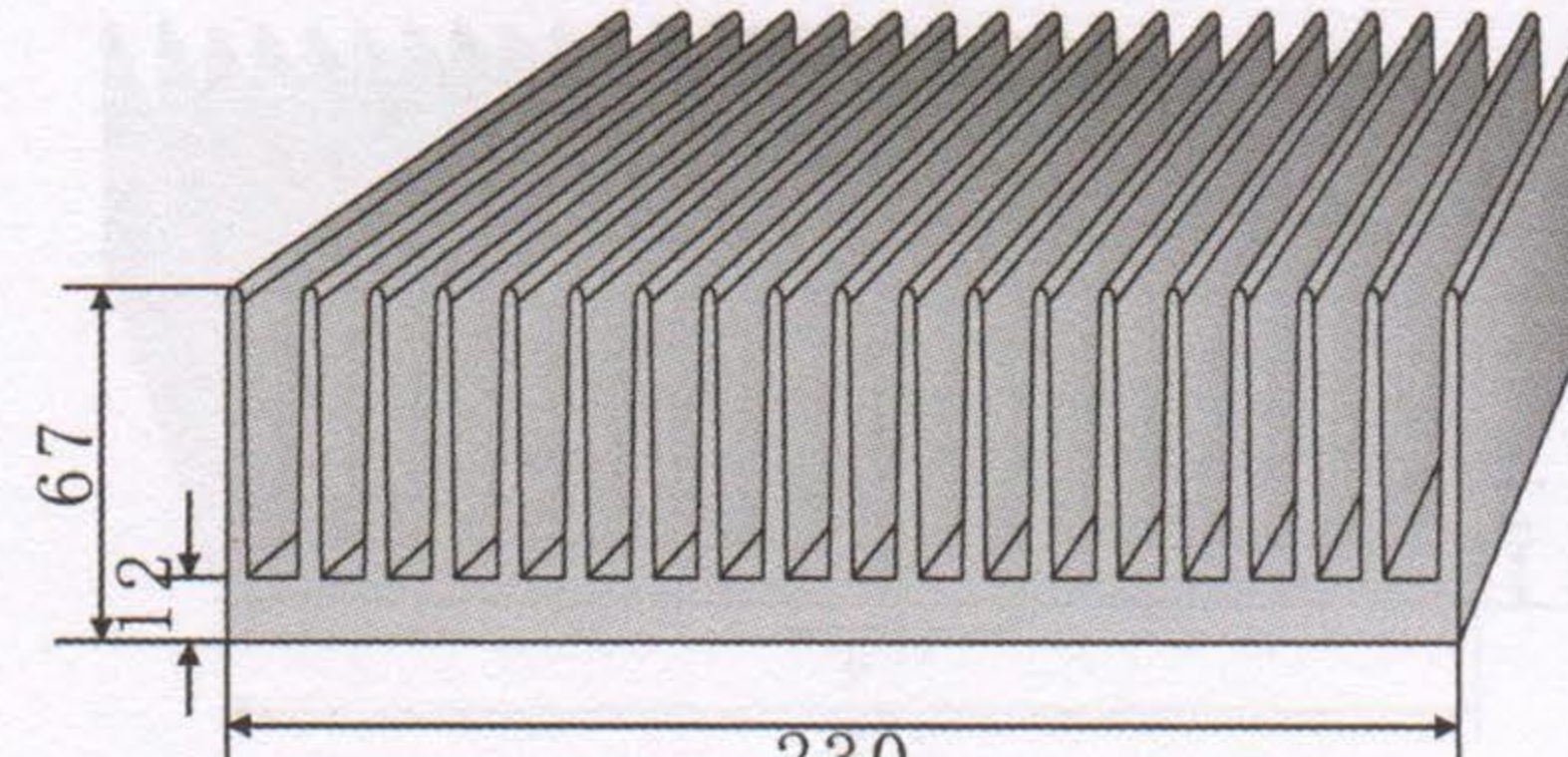
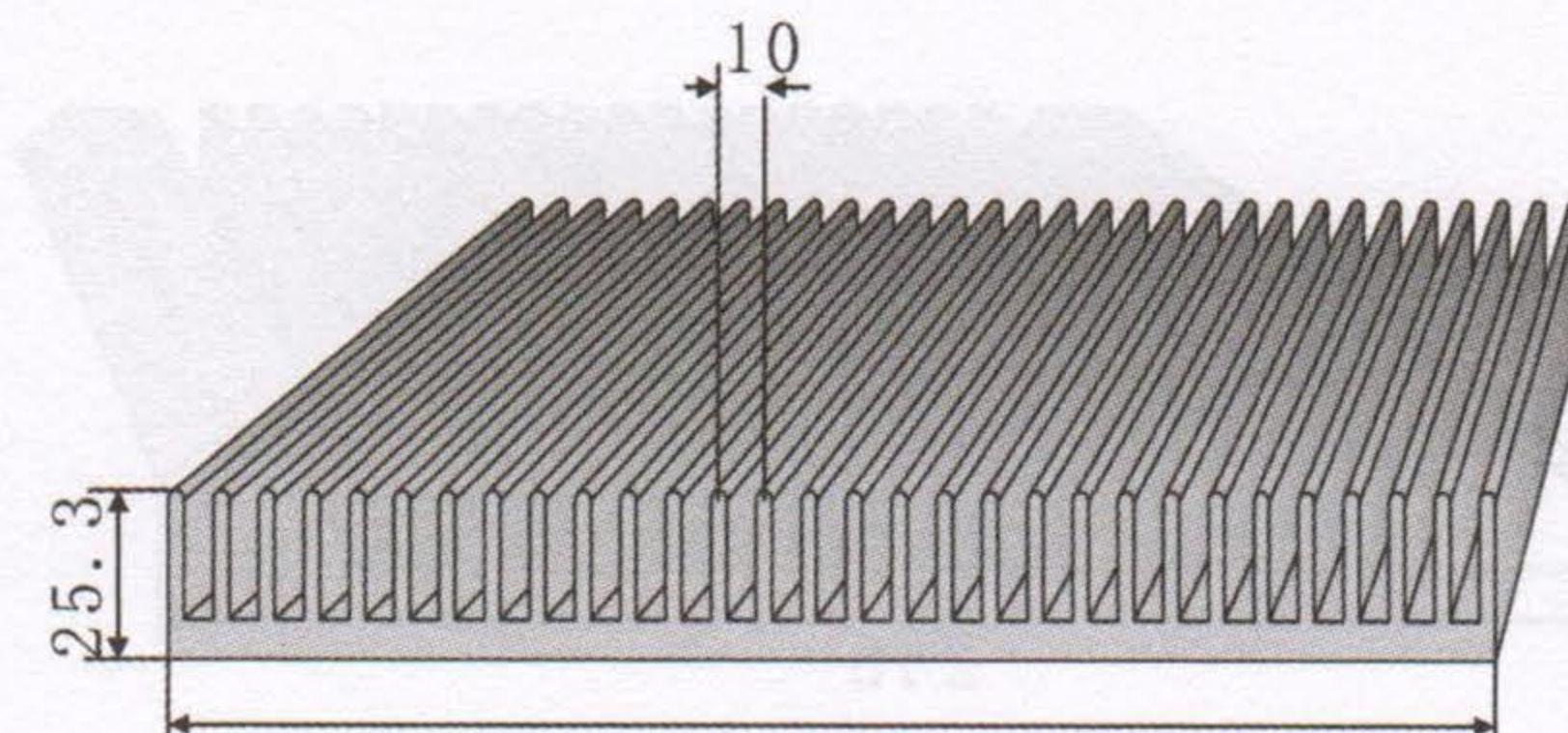
<p>KC-421</p> 	<p>KC-426</p> 
<p>切割长度 (mm) 110 132 154 176 198</p>	<p>切割长度 (mm) 110 132 154 176 198</p>
<p>KC-422</p> 	<p>KC-427</p> 
<p>切割长度 (mm) 110 132 154 176 198</p>	<p>切割长度 (mm) 110 132 154 176 198</p>
<p>KC-423</p> 	<p>KC-428</p> 
<p>切割长度 (mm) 110 132 154 176 198</p>	<p>切割长度 (mm) 110 132 154 176 198</p>
<p>KC-424</p> 	<p>KC-429</p> 
<p>切割长度 (mm) 110 132 154 176 198</p>	<p>切割长度 (mm) 110 132 154 176 198</p>
<p>KC-425</p> 	<p>KC-430</p> 
<p>切割长度 (mm) 110 132 154 176 198</p>	<p>切割长度 (mm) 110 132 154 176 198</p>

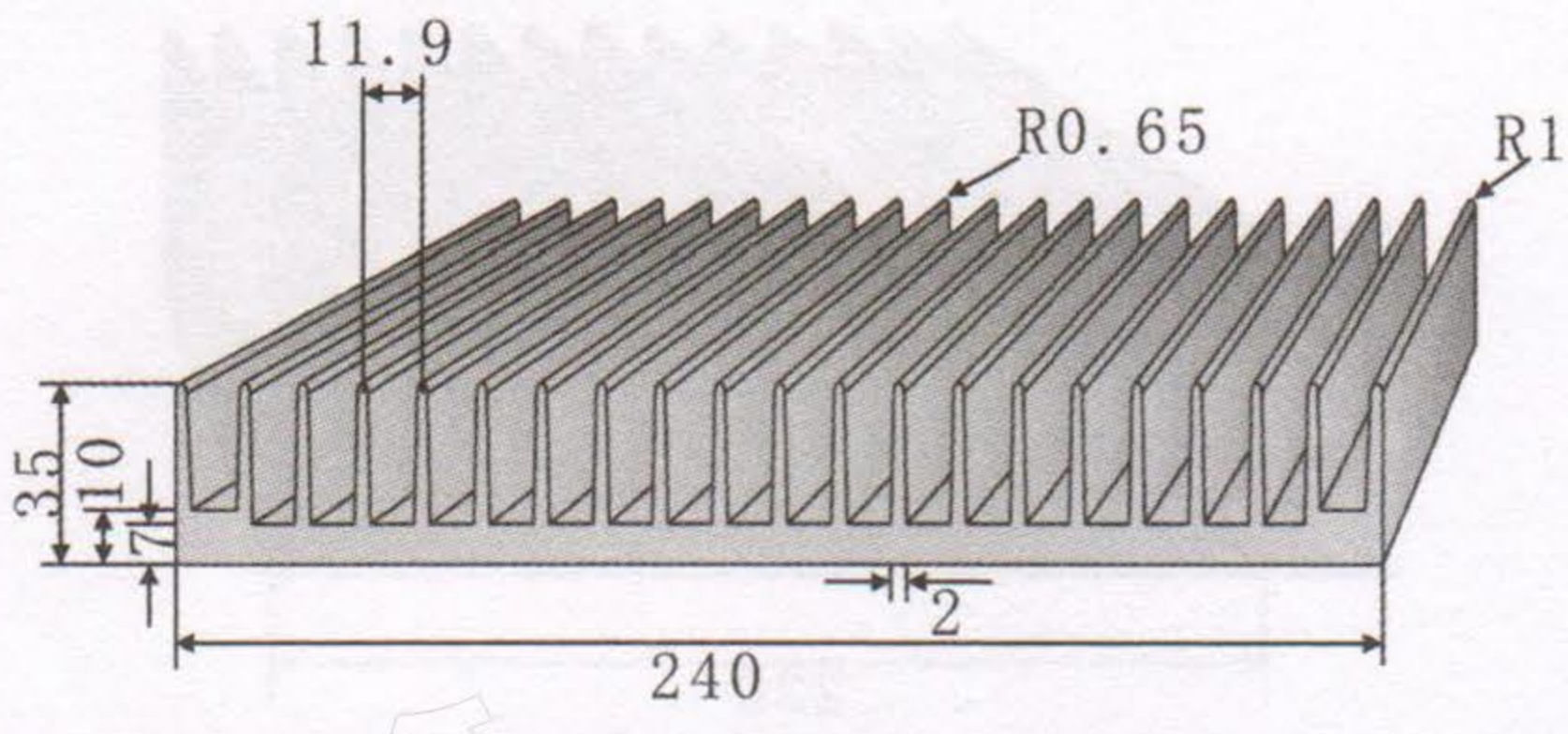
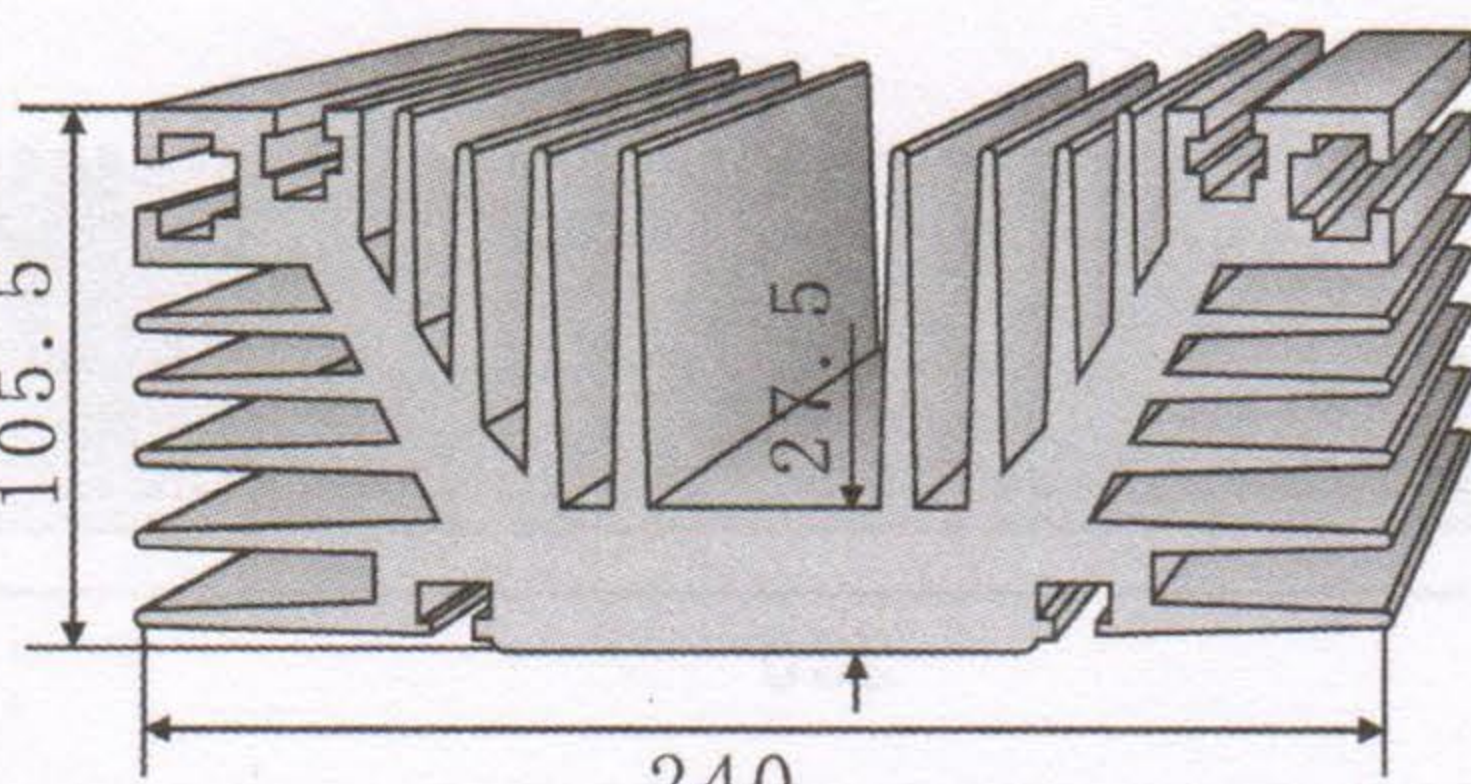
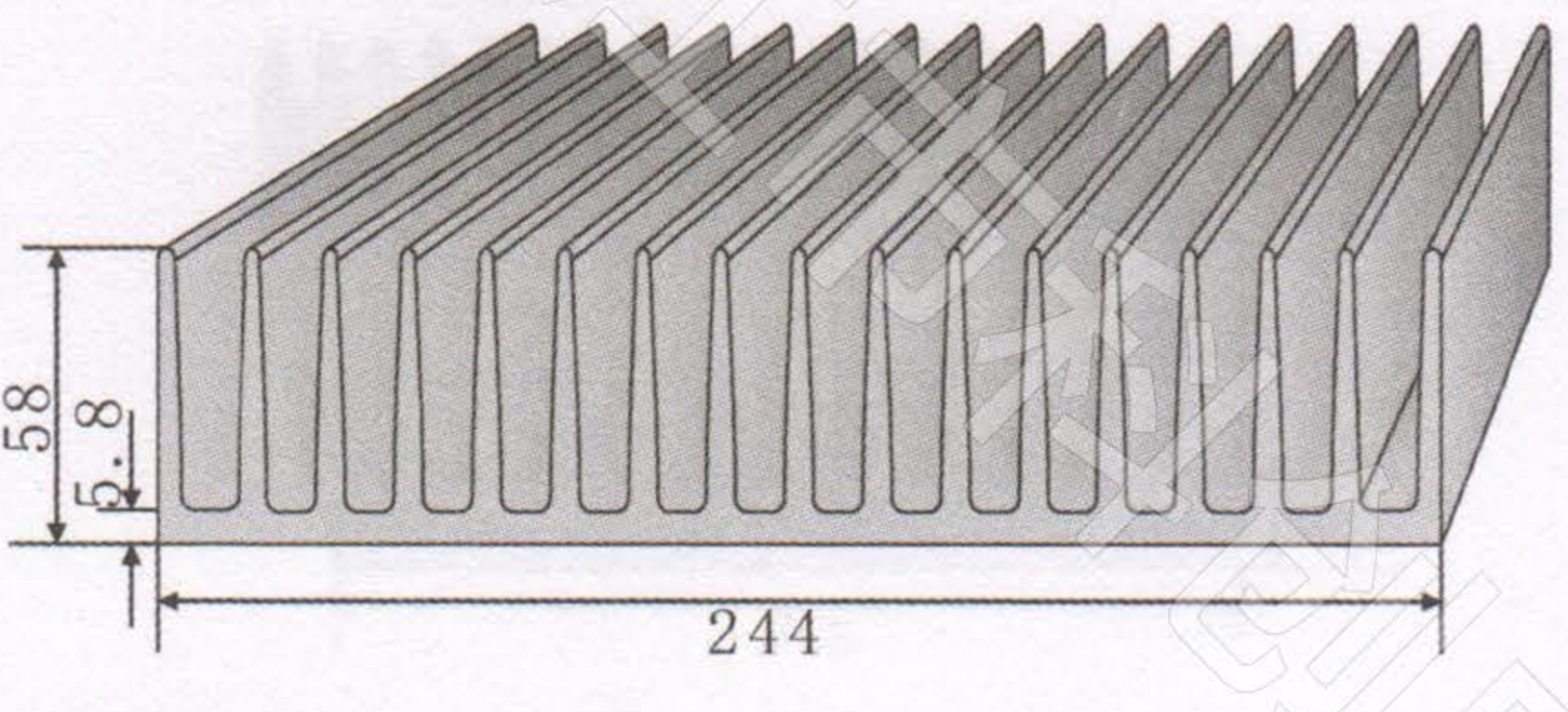
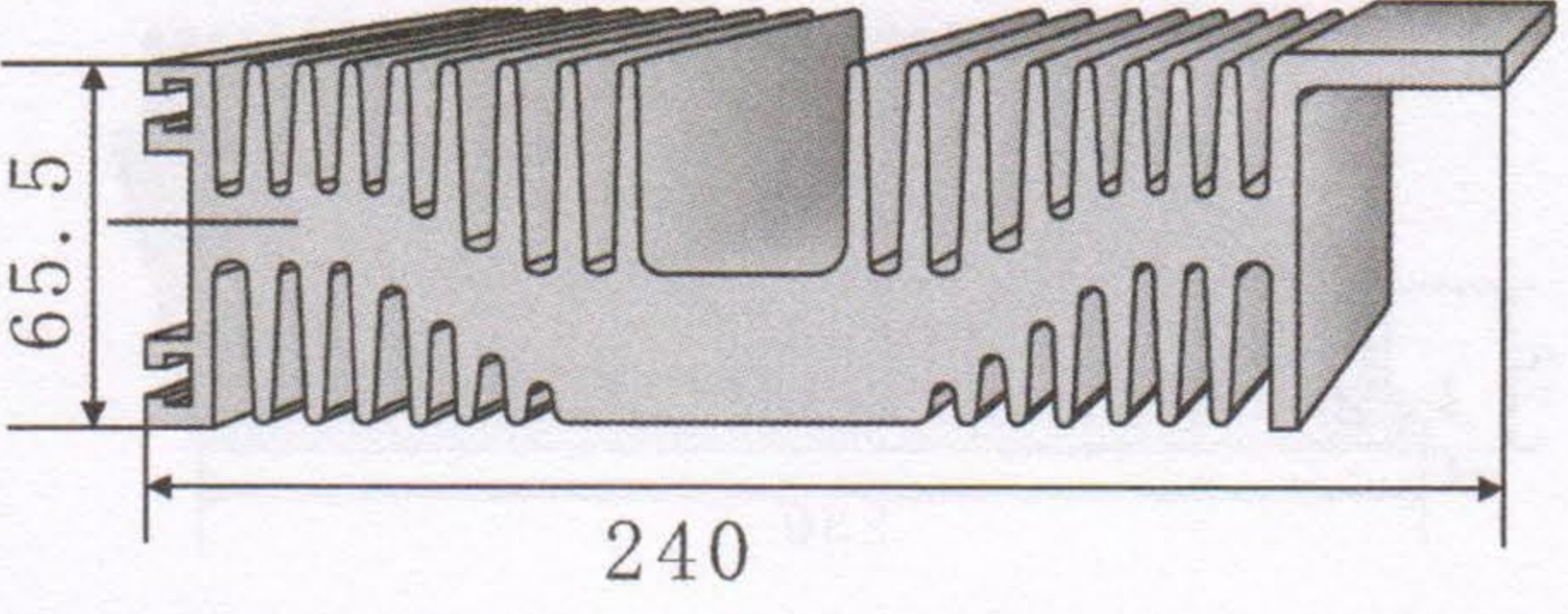
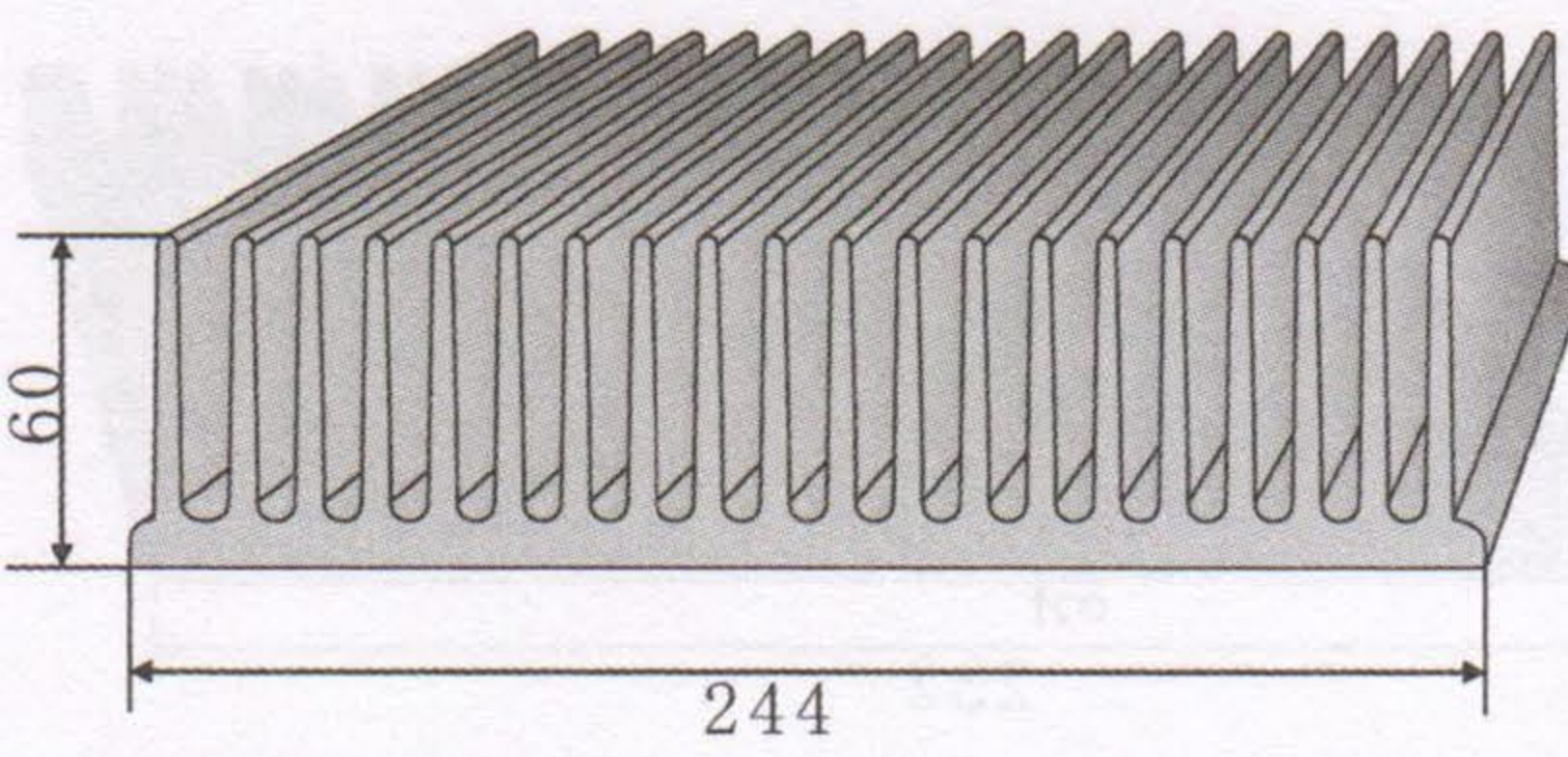
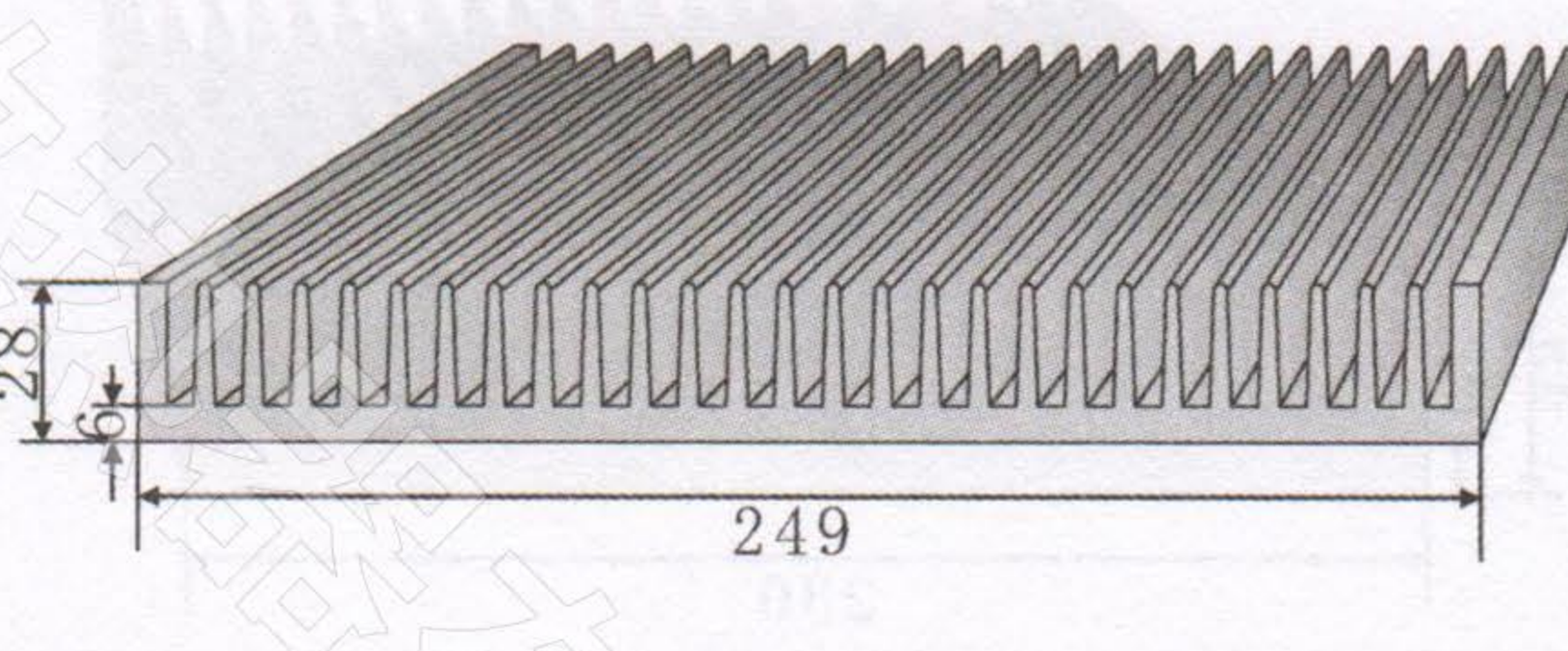
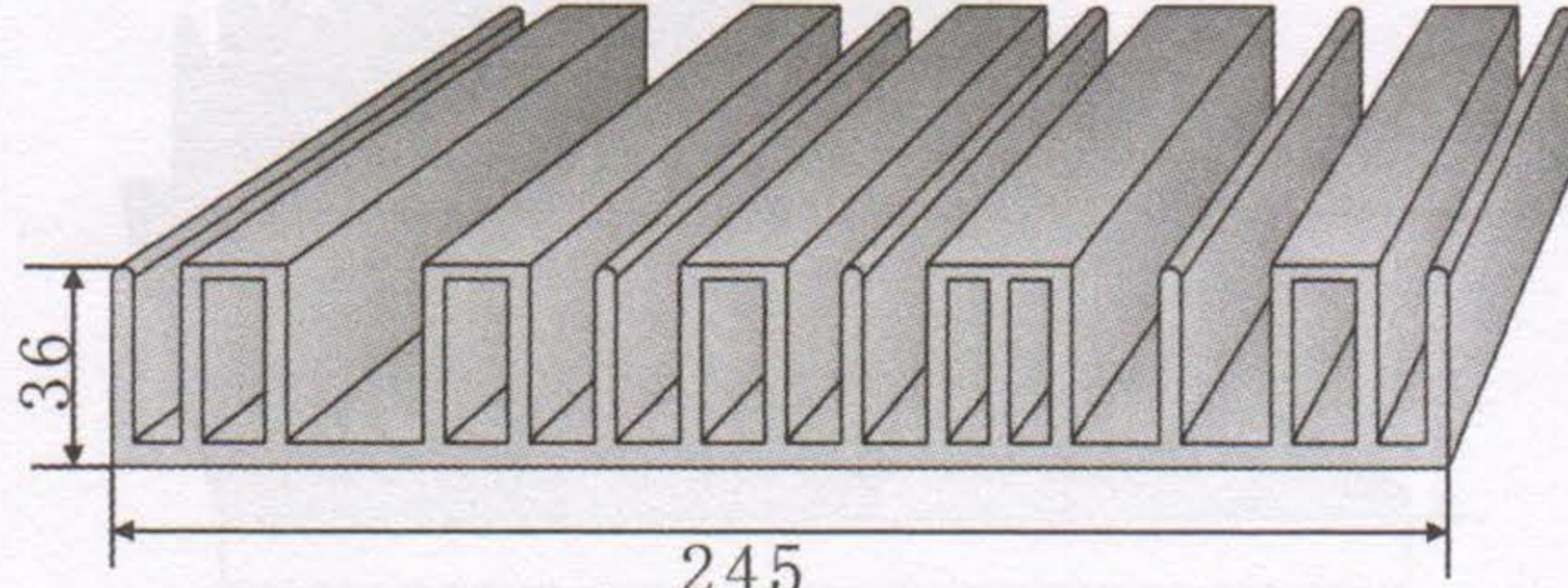
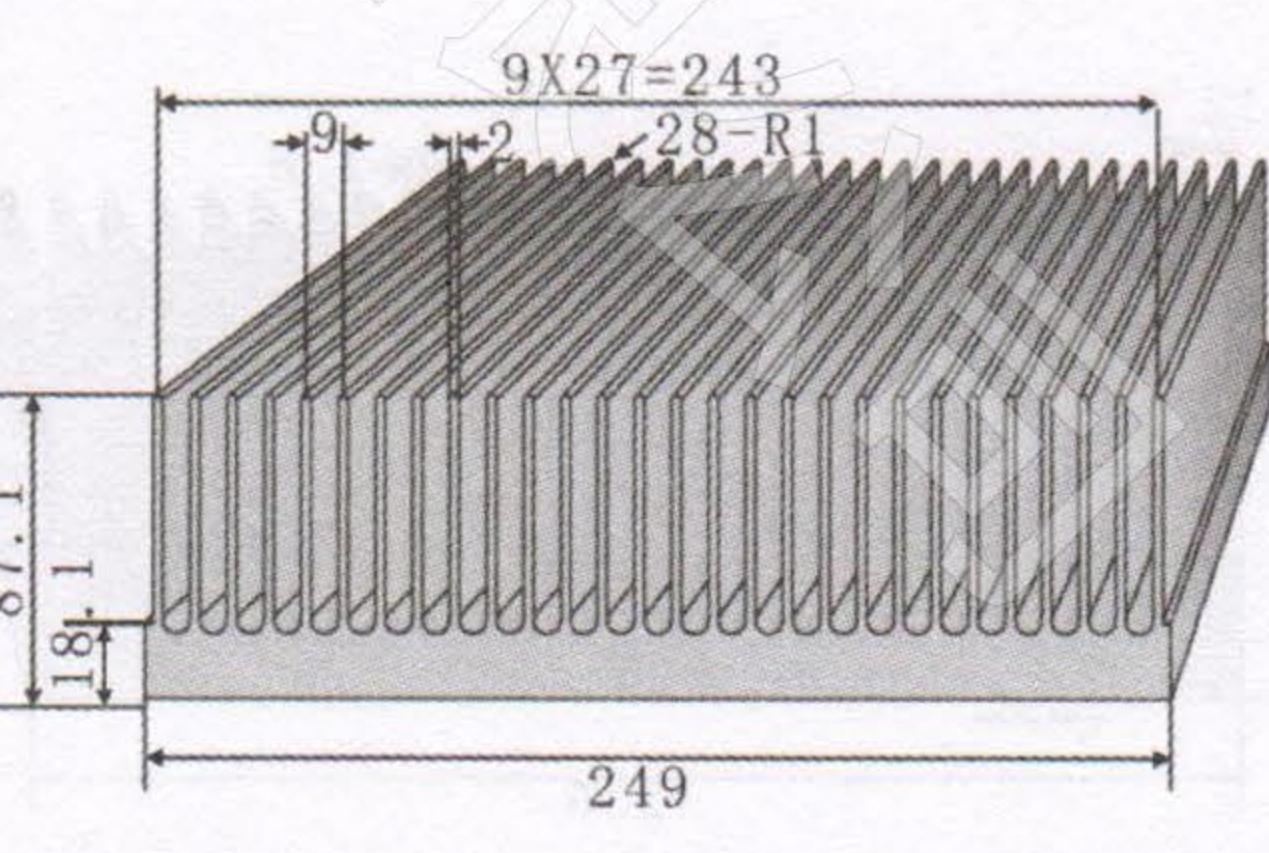
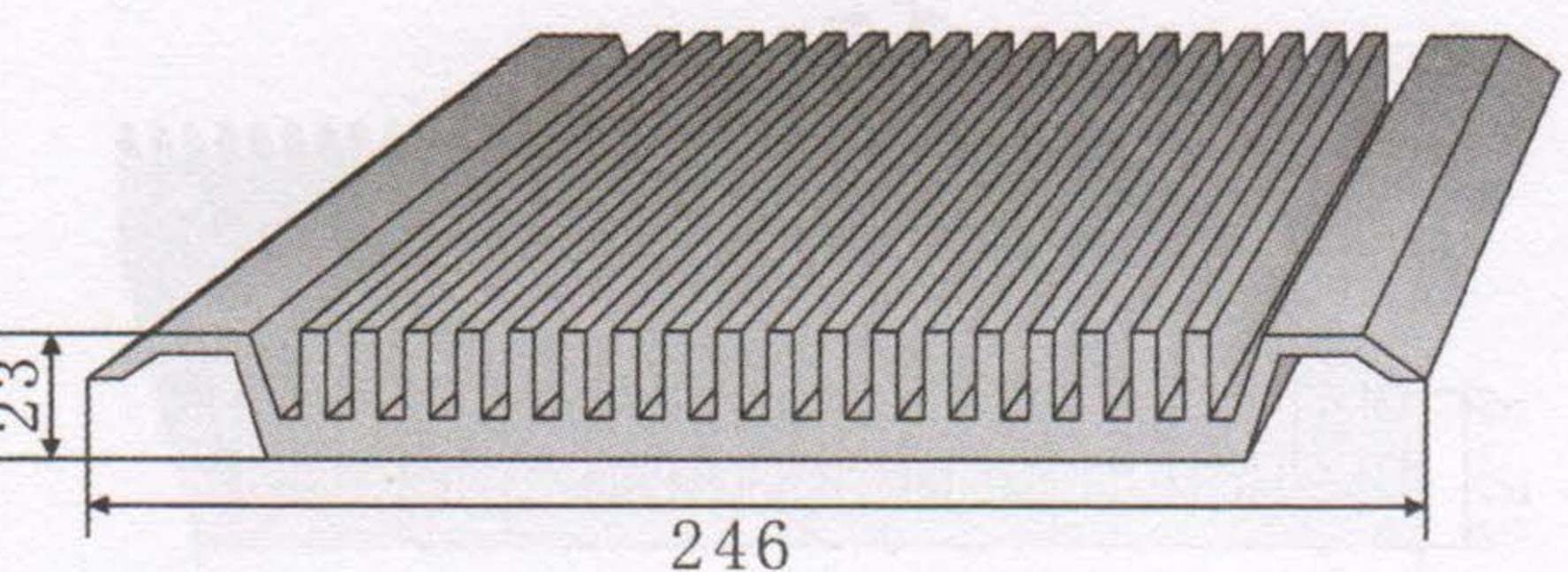
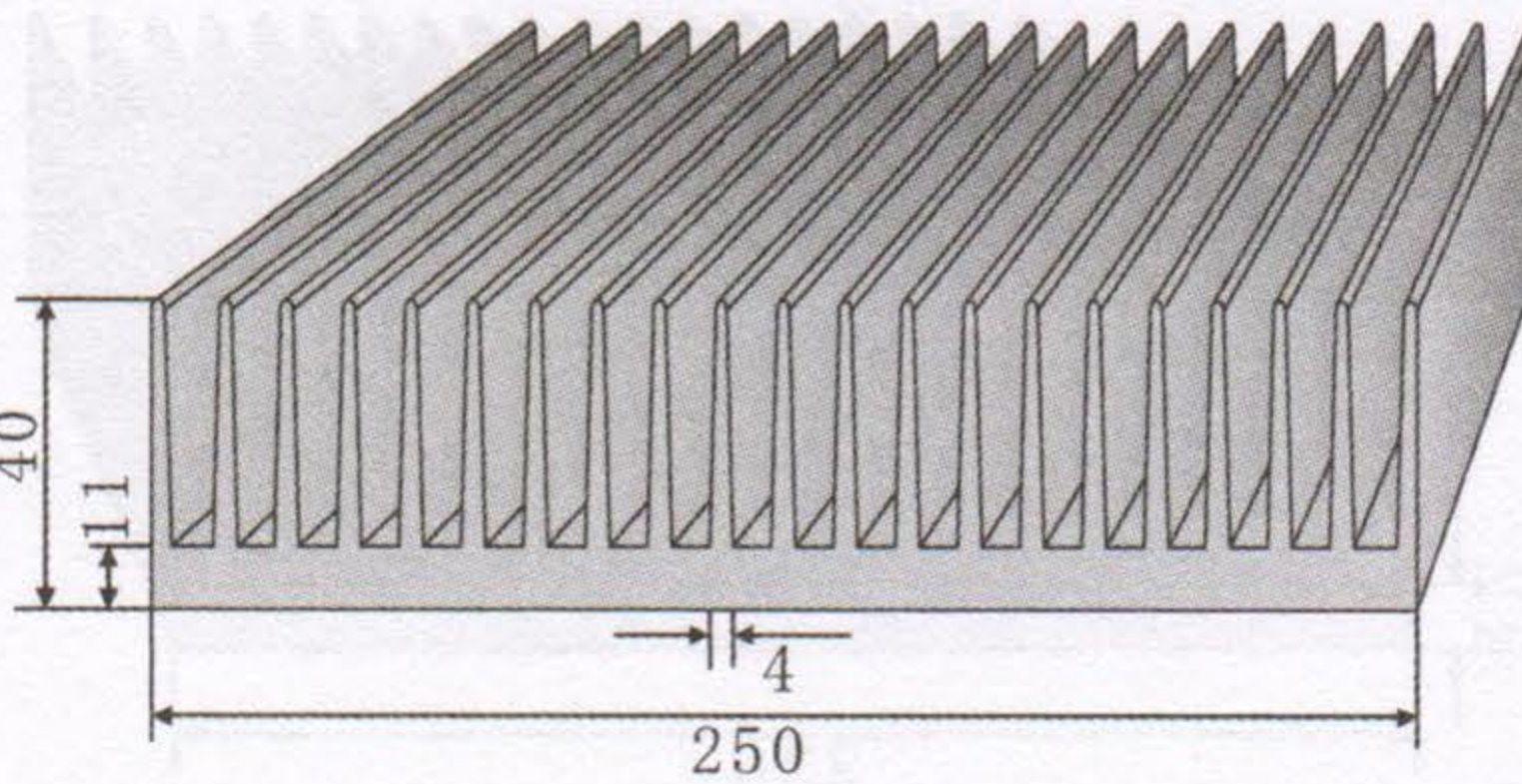
<p>KC-431</p> 	<p>KC-436</p> 
<p>切割长度 (mm) 110 132 154 176 198</p>	<p>切割长度 (mm) 110 132 154 176 198</p>
<p>KC-432</p> 	<p>KC-437</p> 
<p>切割长度 (mm) 110 132 154 176 198</p>	<p>切割长度 (mm) 110 132 154 176 198</p>
<p>KC-433</p> 	<p>KC-438</p> 
<p>切割长度 (mm) 110 132 154 176 198</p>	<p>切割长度 (mm) 110 132 154 176 198</p>
<p>KC-434</p> 	<p>KC-439</p> 
<p>切割长度 (mm) 110 132 154 176 198</p>	<p>切割长度 (mm) 110 132 154 176 198</p>
<p>KC-435</p> 	<p>KC-440</p> 
<p>切割长度 (mm) 110 132 154 176 198</p>	<p>切割长度 (mm) 110 132 154 176 198</p>

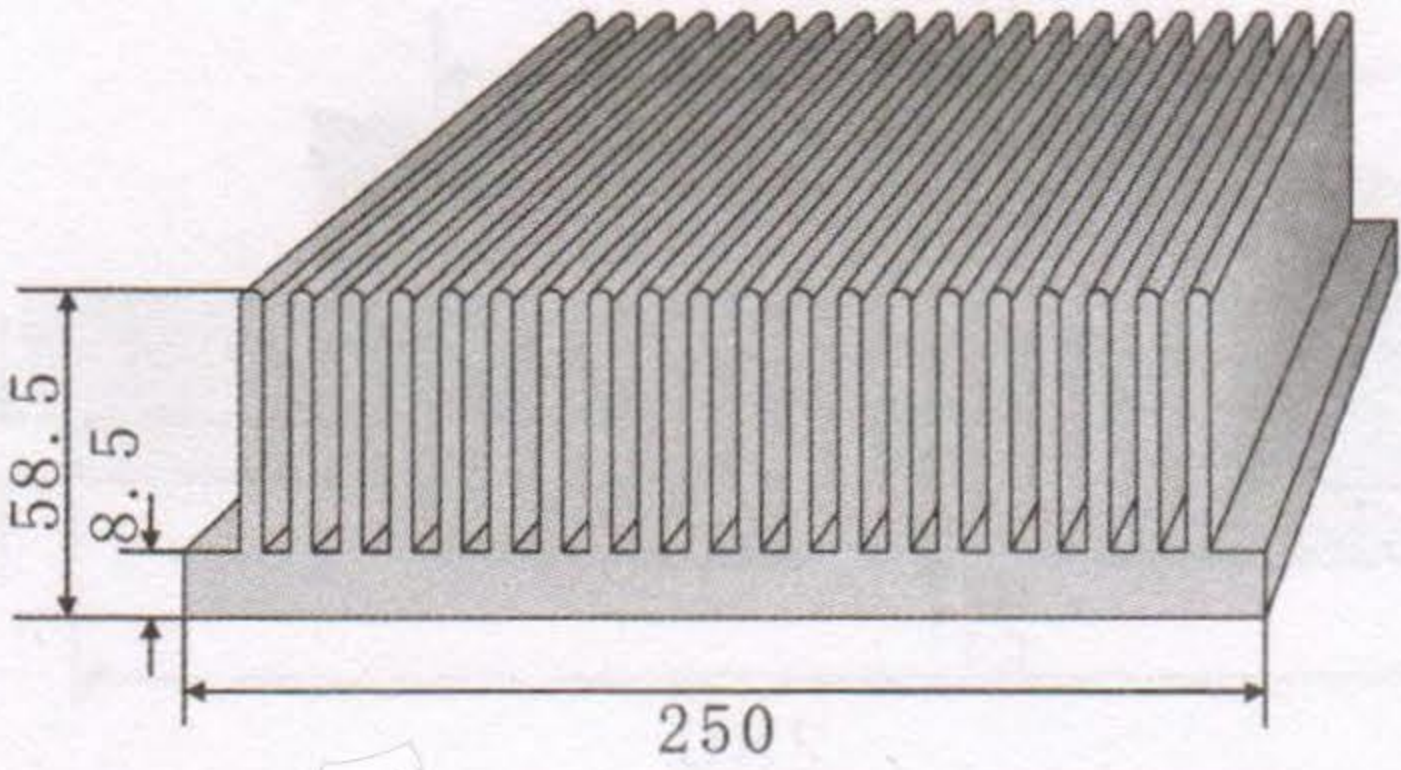
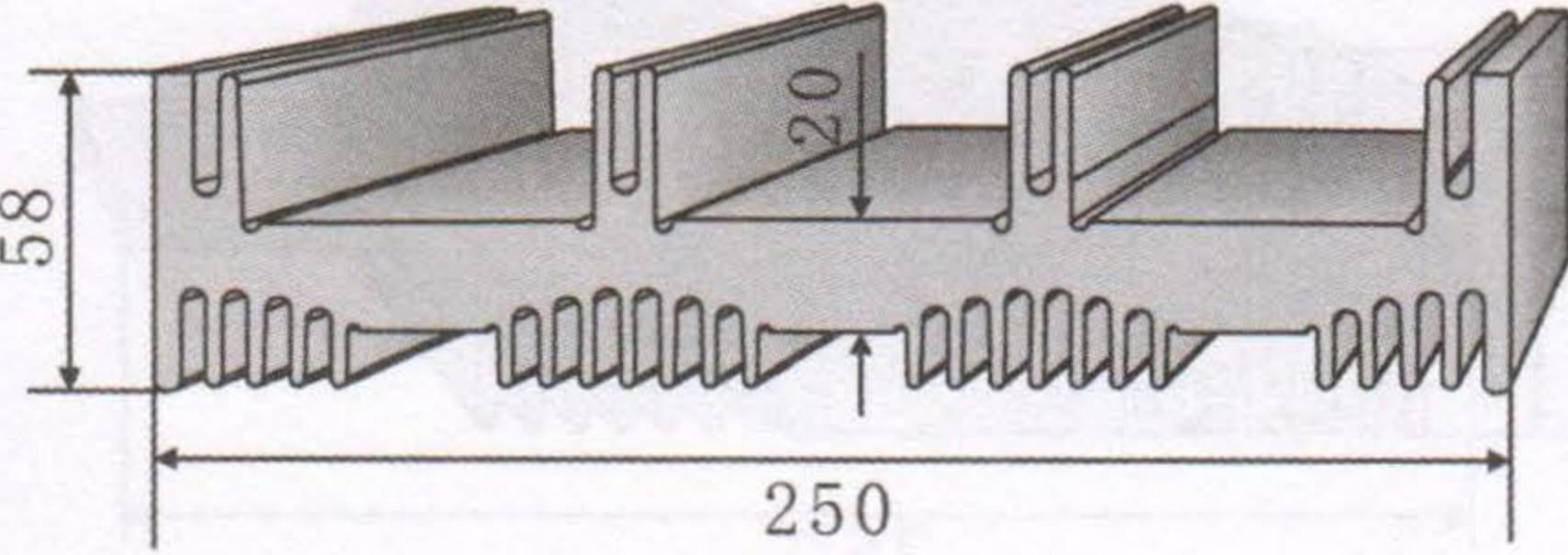
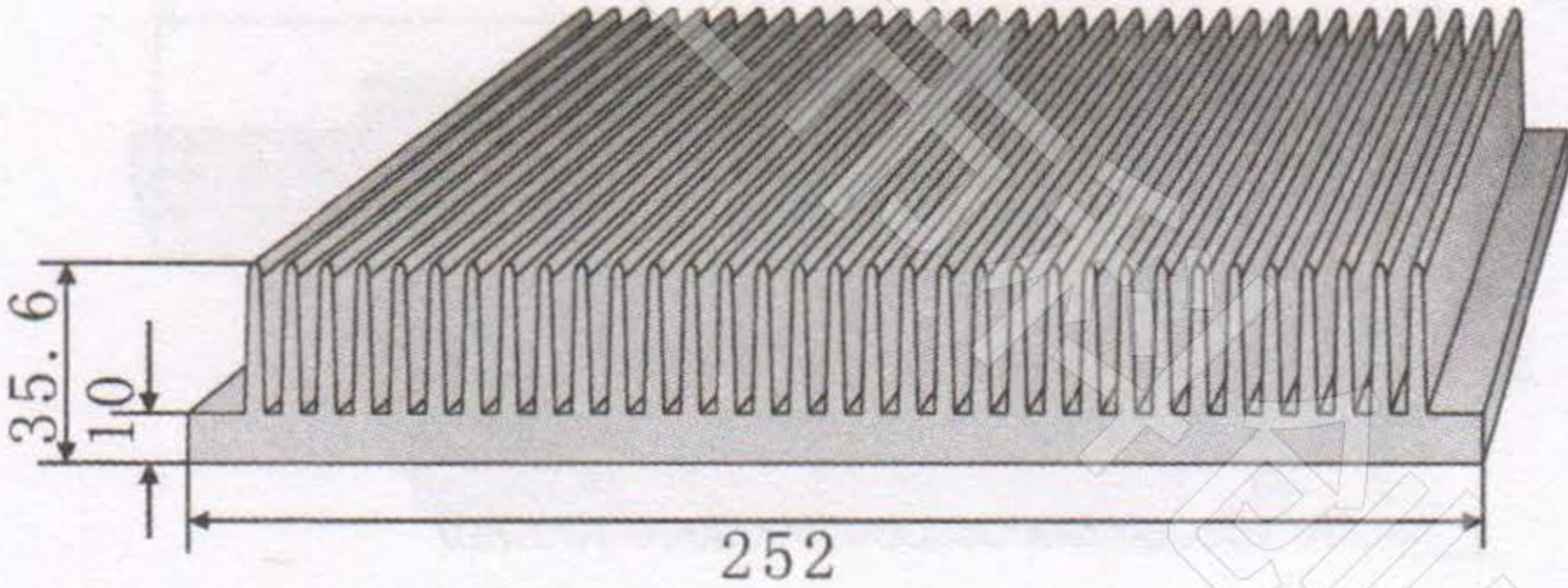
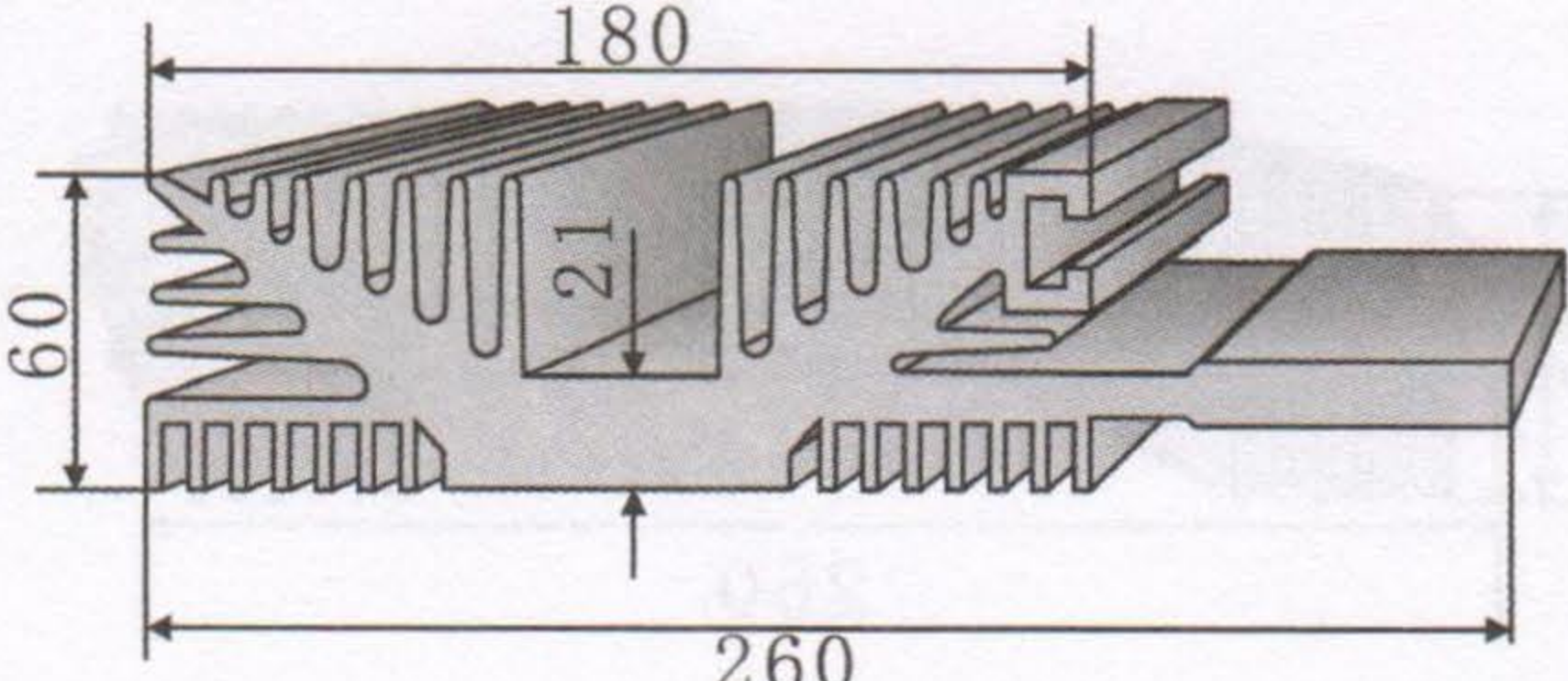
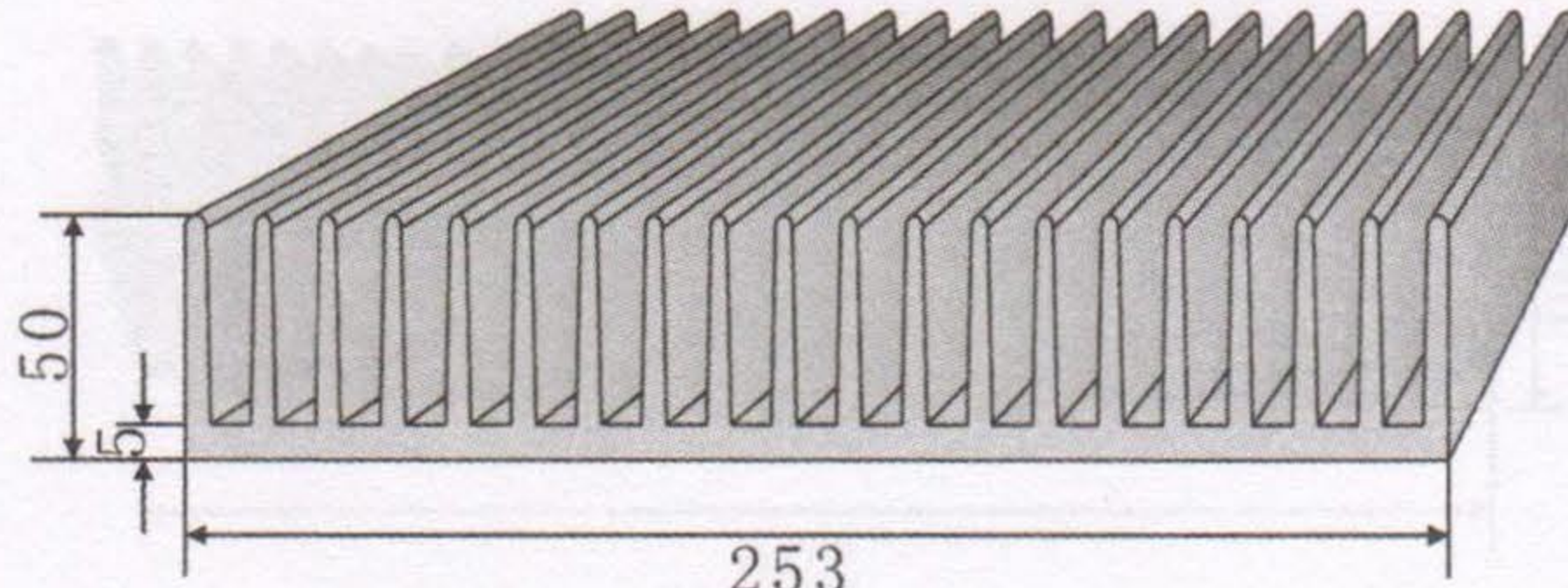
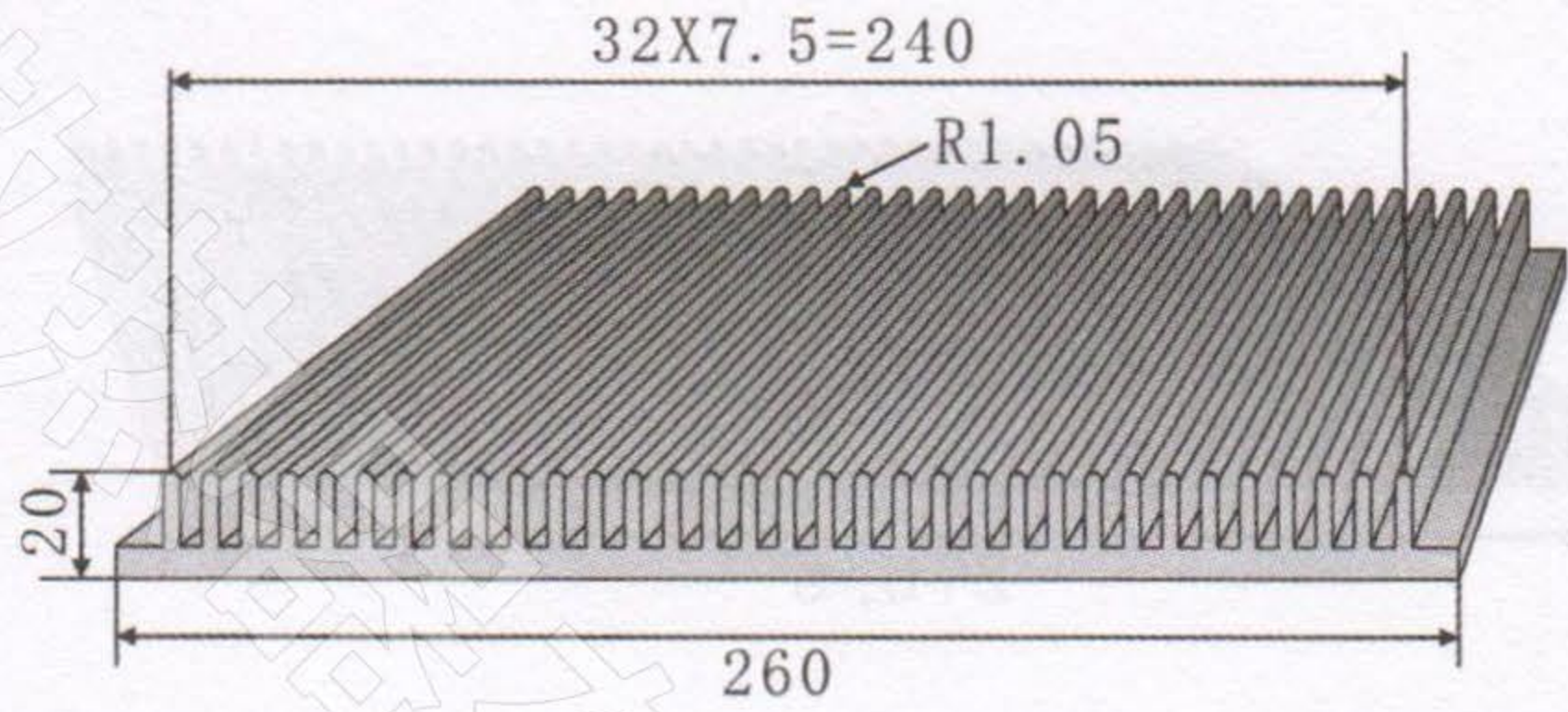
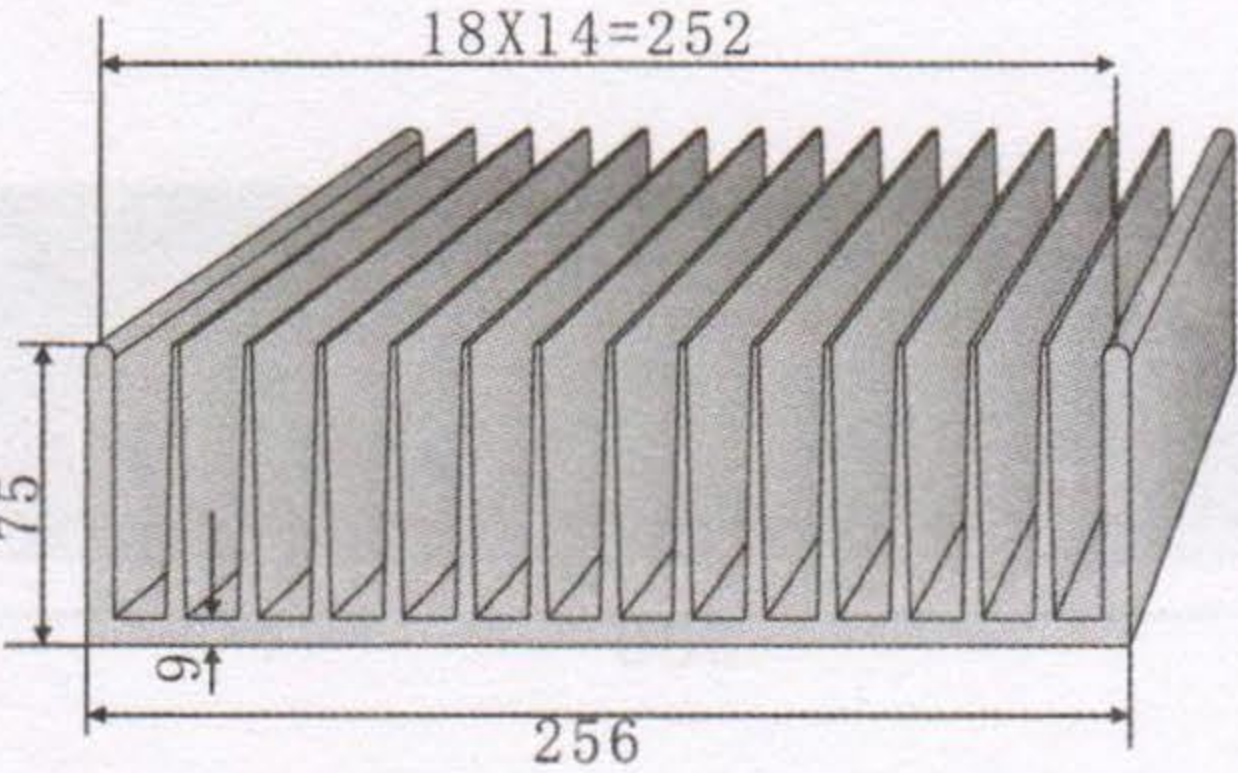
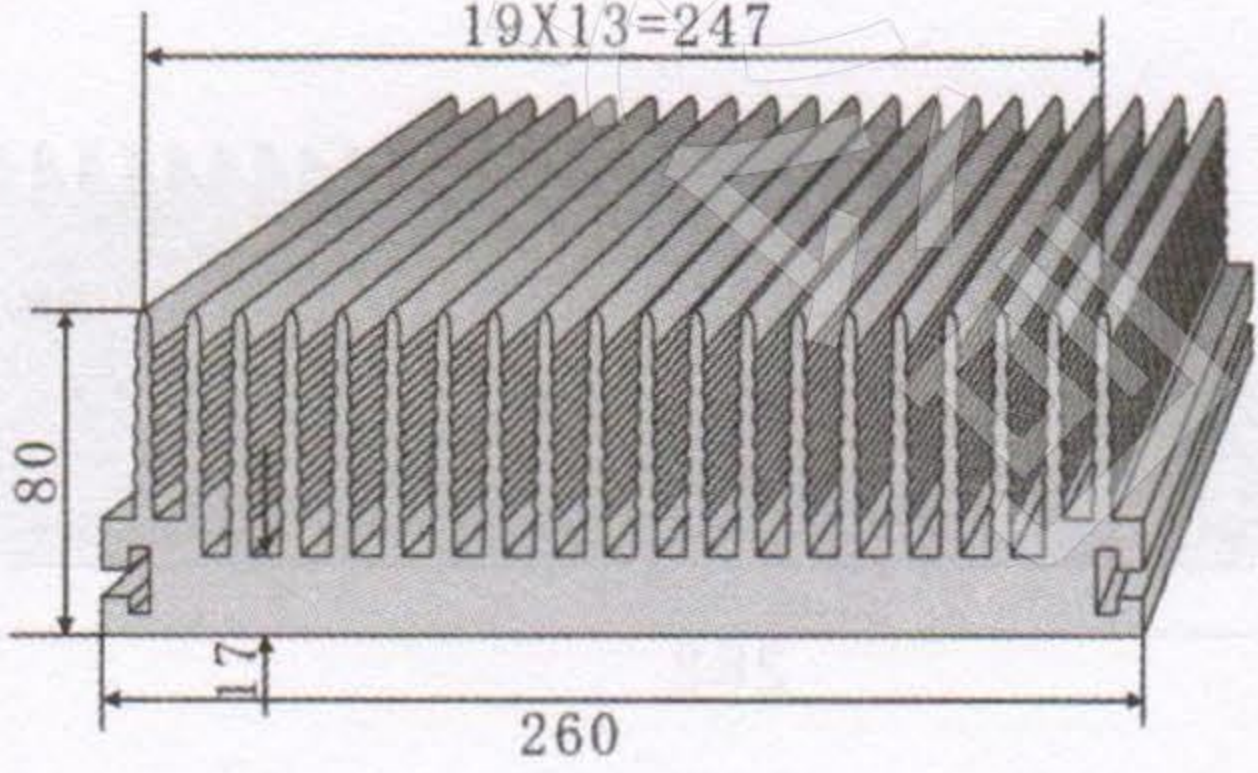
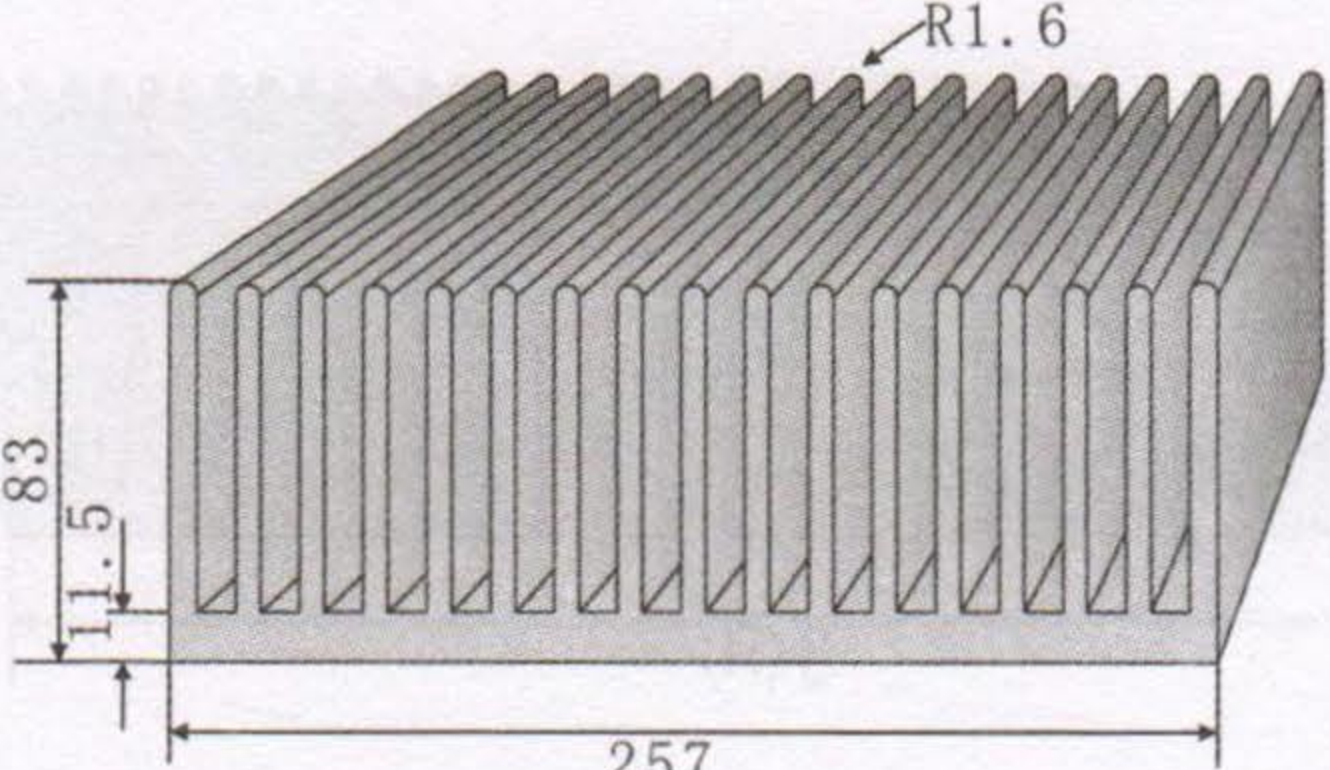
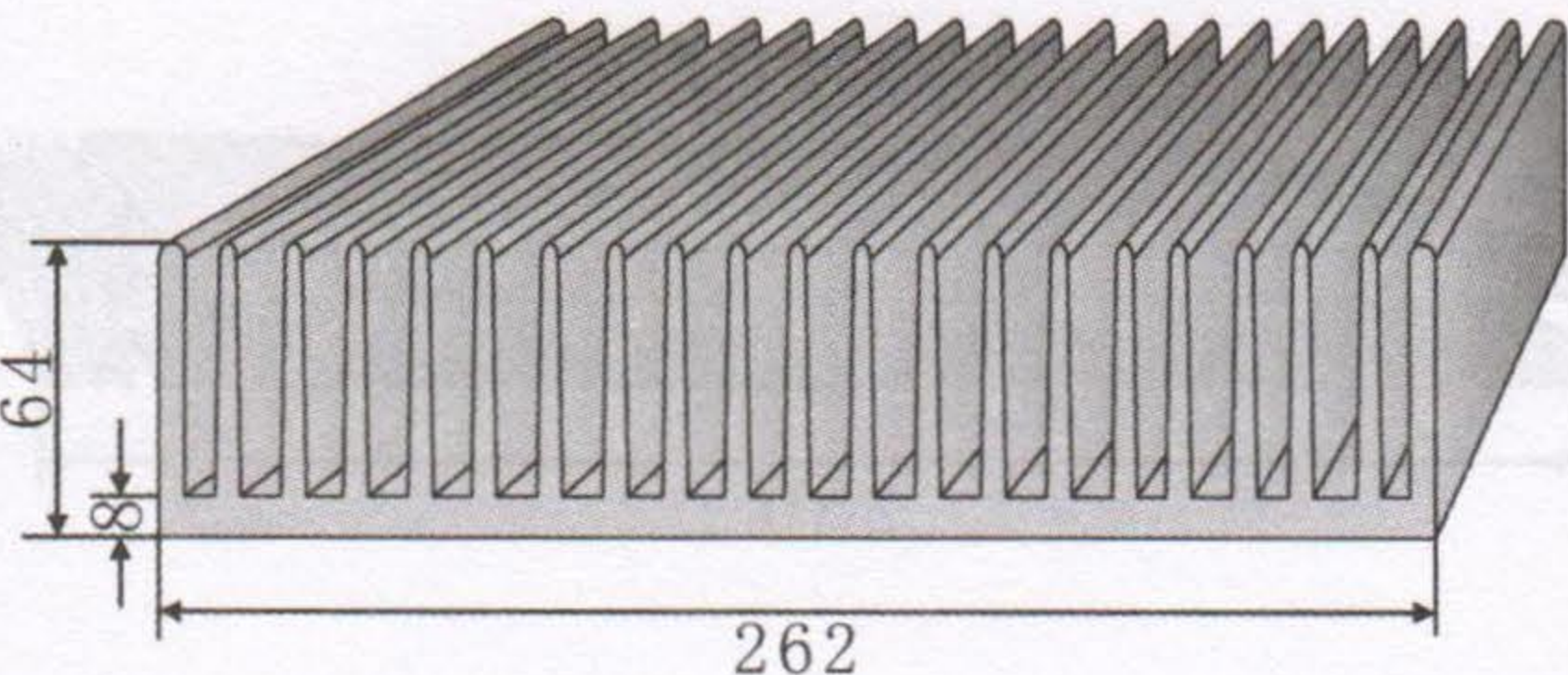
<p>KC-441</p> 	<p>KC-446</p> 
<p>切割长度 (mm) 110 132 154 176 198</p>	<p>切割长度 (mm) 110 132 154 176 198</p>
<p>KC-442</p> 	<p>KC-447</p> 
<p>切割长度 (mm) 110 132 154 176 198</p>	<p>切割长度 (mm) 110 132 154 176 198</p>
<p>KC-443</p> 	<p>KC-448</p> 
<p>切割长度 (mm) 110 132 154 176 198</p>	<p>切割长度 (mm) 110 132 154 176 198</p>
<p>KC-444</p> 	<p>KC-449</p> 
<p>切割长度 (mm) 110 132 154 176 198</p>	<p>切割长度 (mm) 110 132 154 176 198</p>
<p>KC-445</p> 	<p>KC-450</p> 
<p>切割长度 (mm) 110 132 154 176 198</p>	<p>切割长度 (mm) 110 132 154 176 198</p>

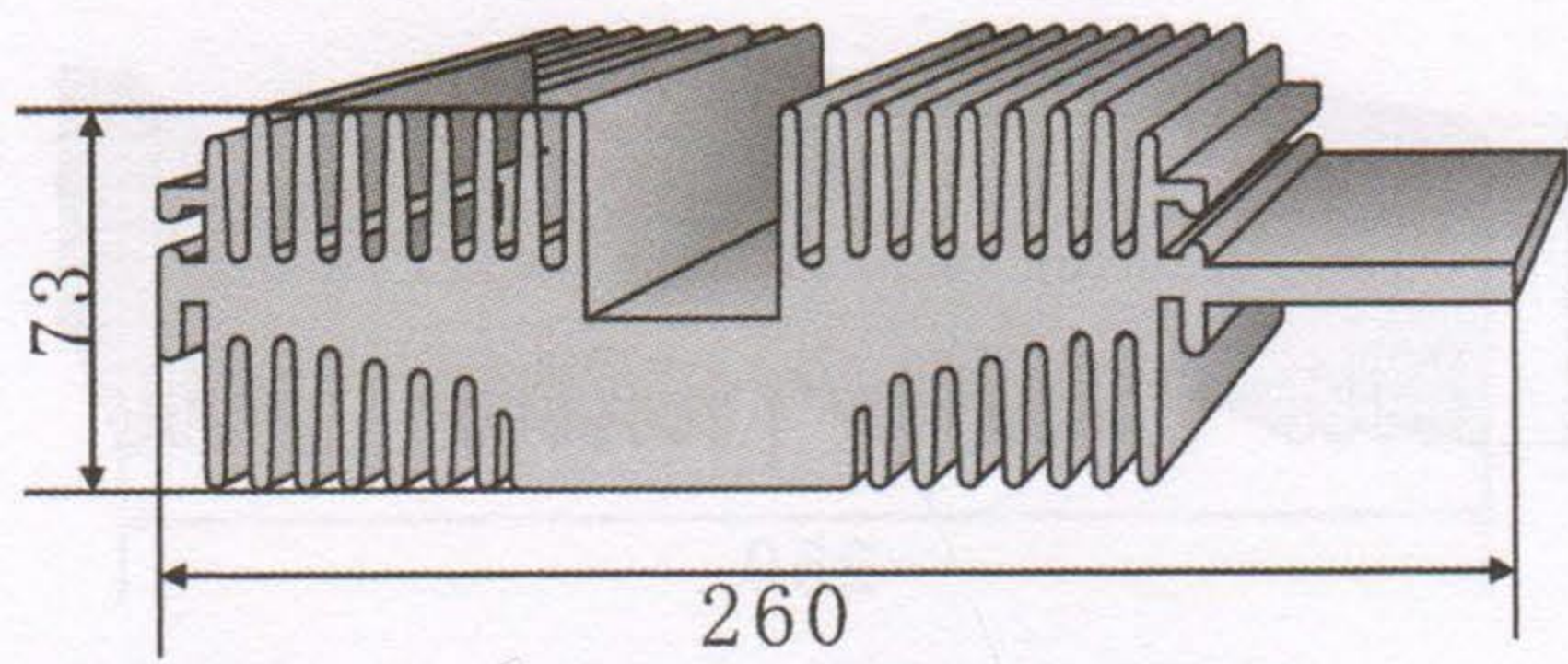
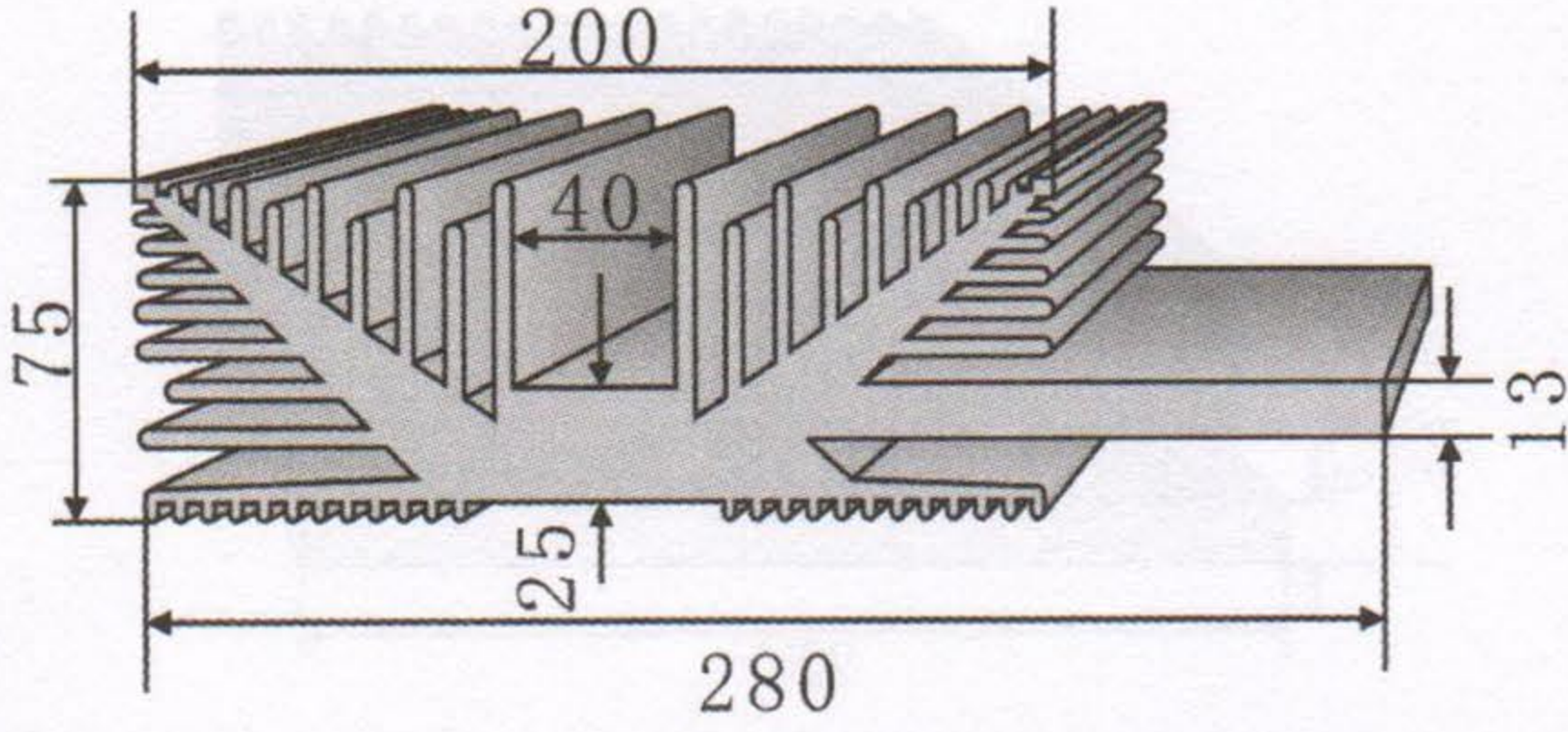
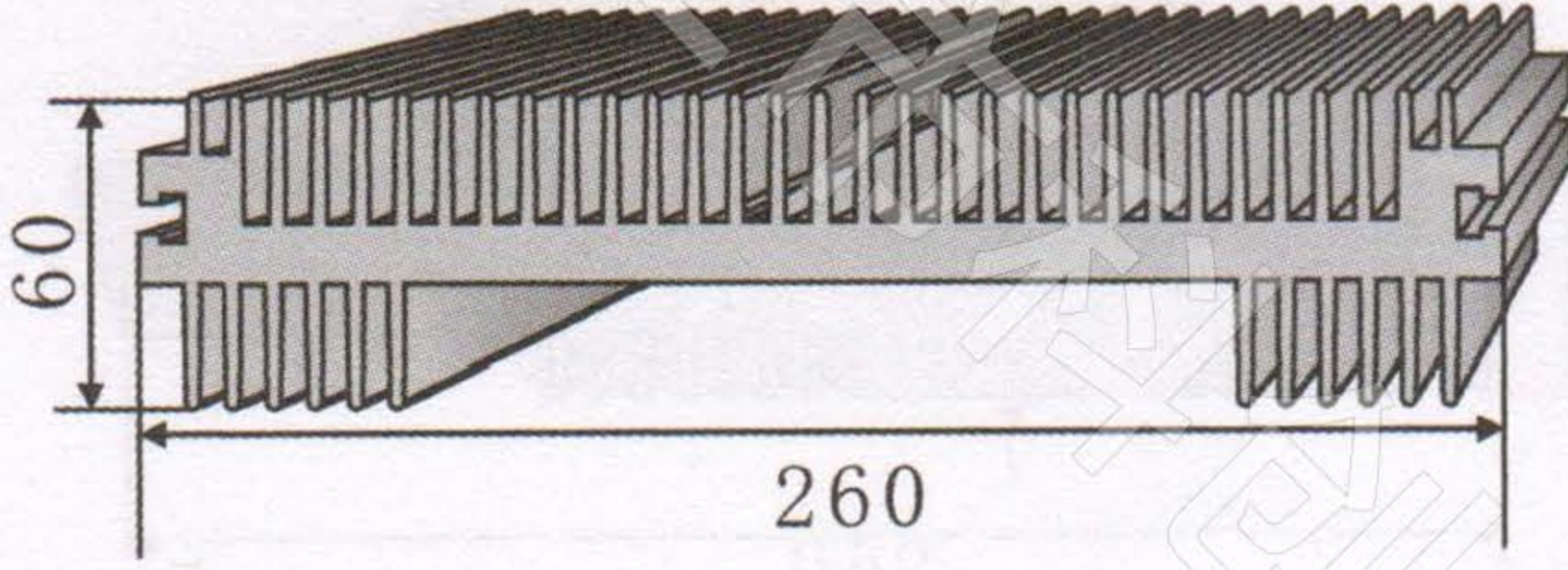
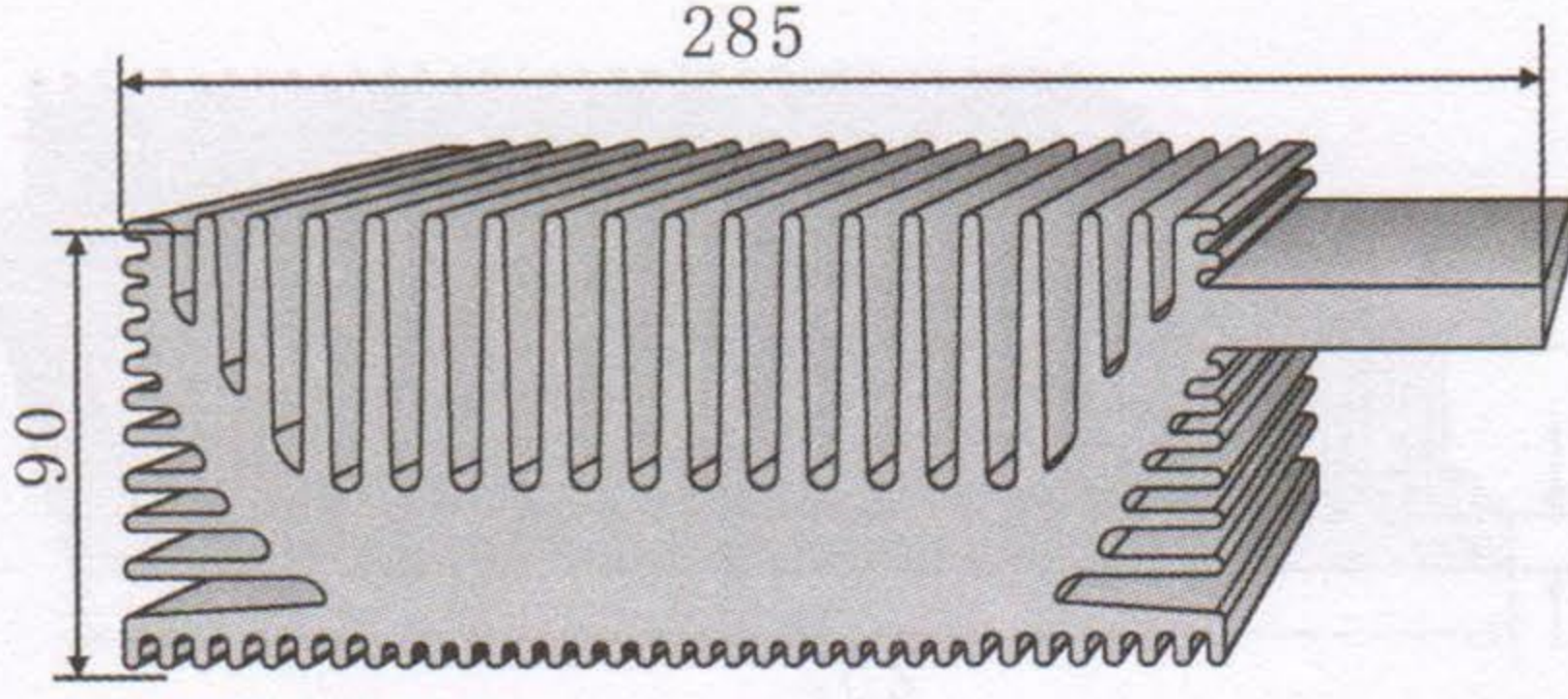
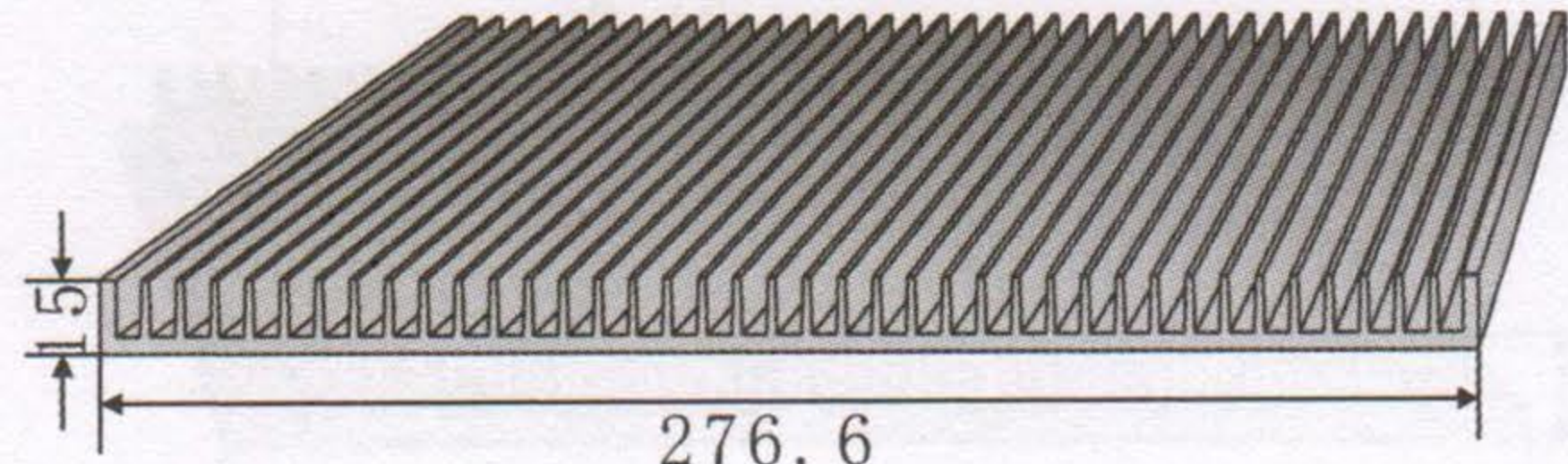
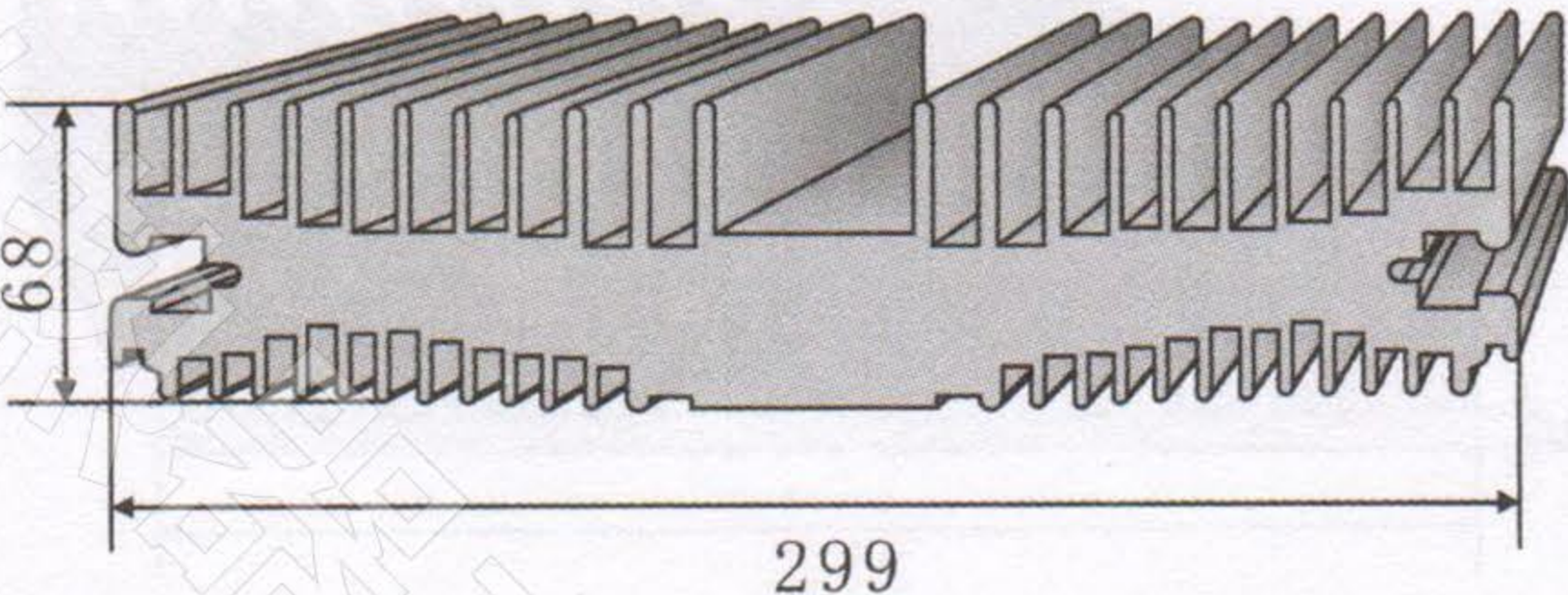
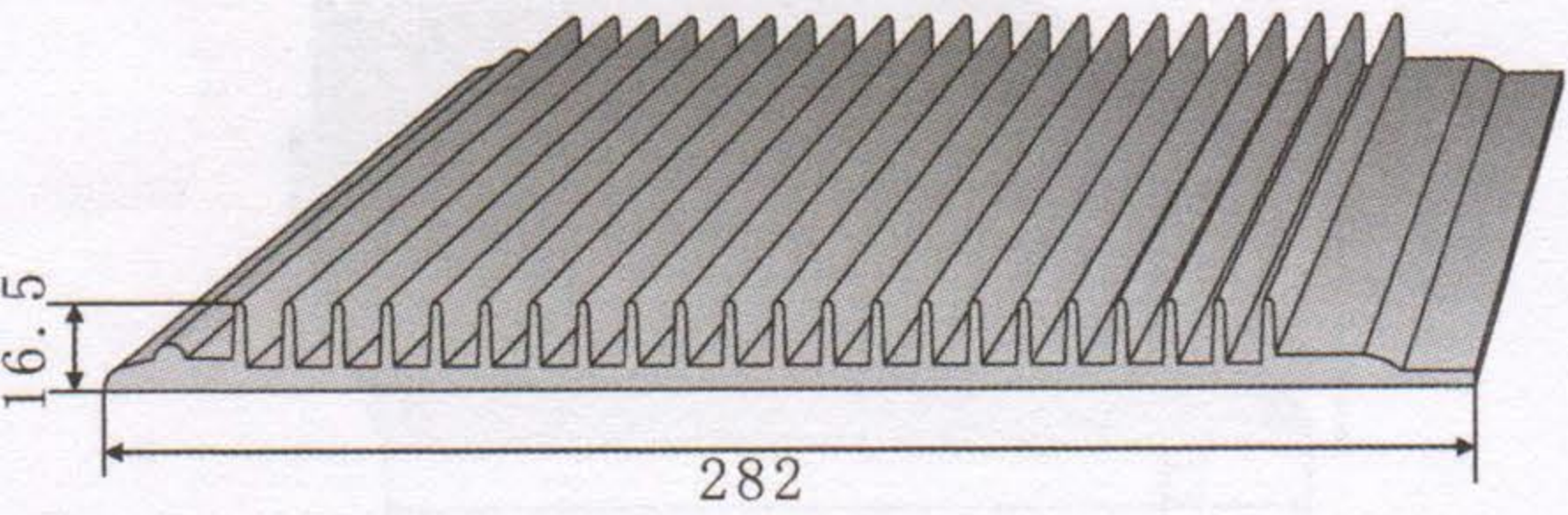
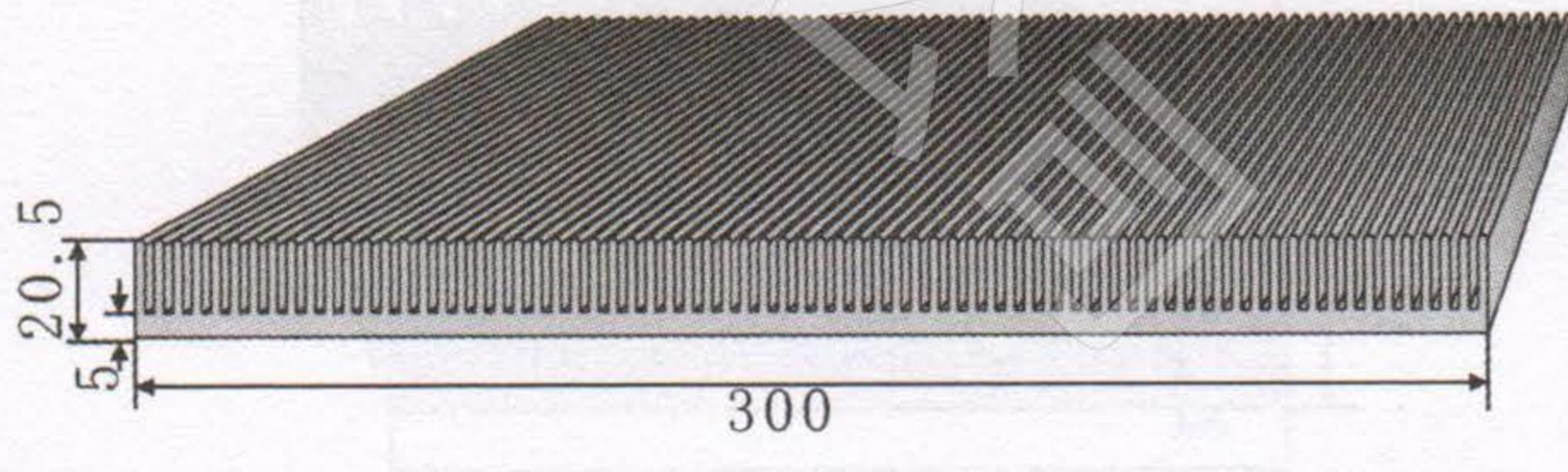
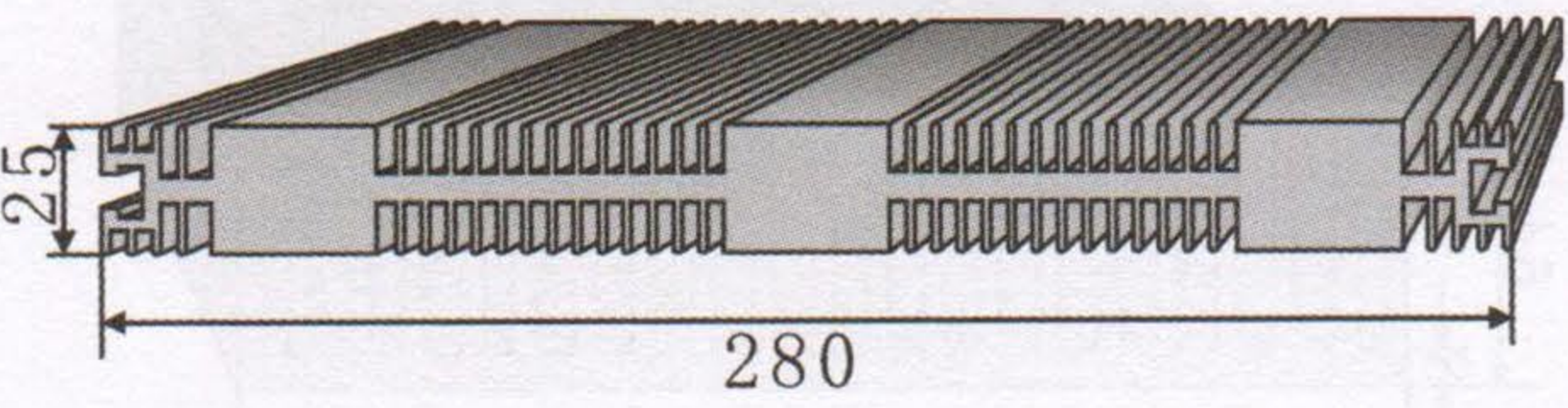
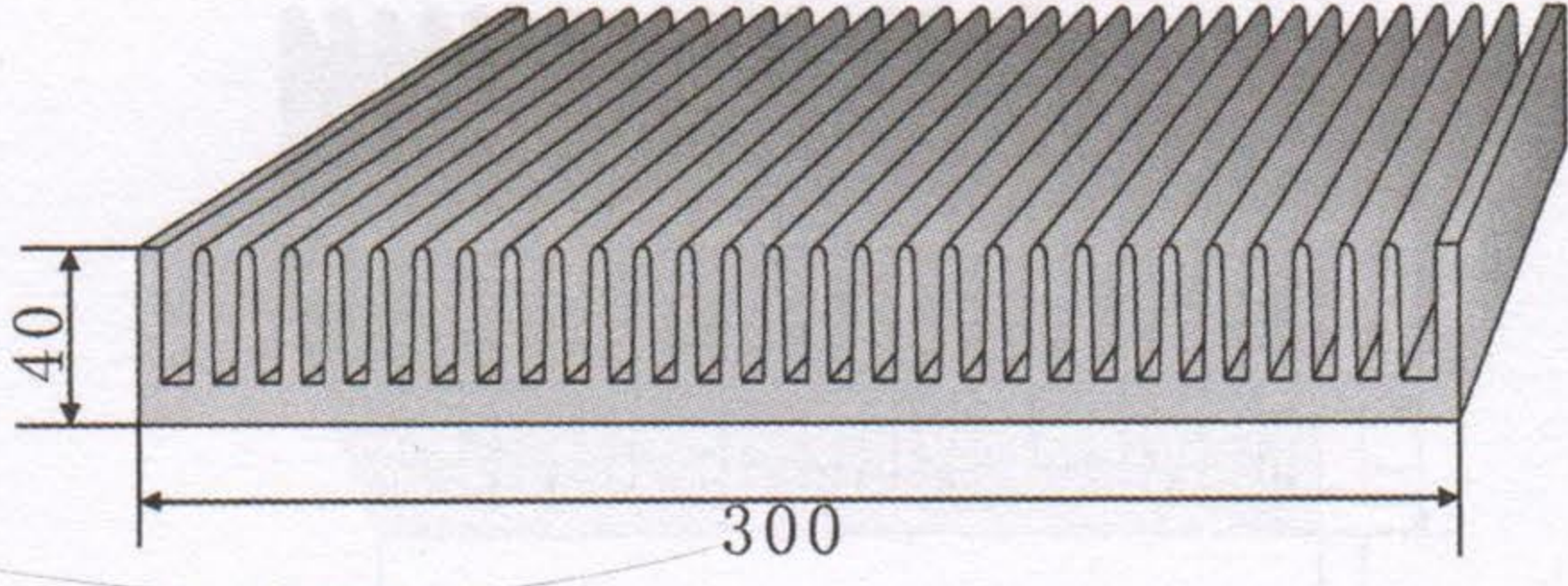
<p>KC-451</p> 	<p>KC-456</p> 
<p>切割长度 (mm) 110 132 154 176 198</p>	<p>切割长度 (mm) 110 132 154 176 198</p>
<p>KC-452</p> 	<p>KC-457</p> 
<p>切割长度 (mm) 110 132 154 176 198</p>	<p>切割长度 (mm) 110 132 154 176 198</p>
<p>KC-453</p> 	<p>KC-458</p> 
<p>切割长度 (mm) 110 132 154 176 198</p>	<p>切割长度 (mm) 110 132 154 176 198</p>
<p>KC-454</p> 	<p>KC-459</p> 
<p>切割长度 (mm) 110 132 154 176 198</p>	<p>切割长度 (mm) 110 132 154 176 198</p>
<p>KC-455</p> 	<p>KC-460</p> 
<p>切割长度 (mm) 110 132 154 176 198</p>	<p>切割长度 (mm) 110 132 154 176 198</p>

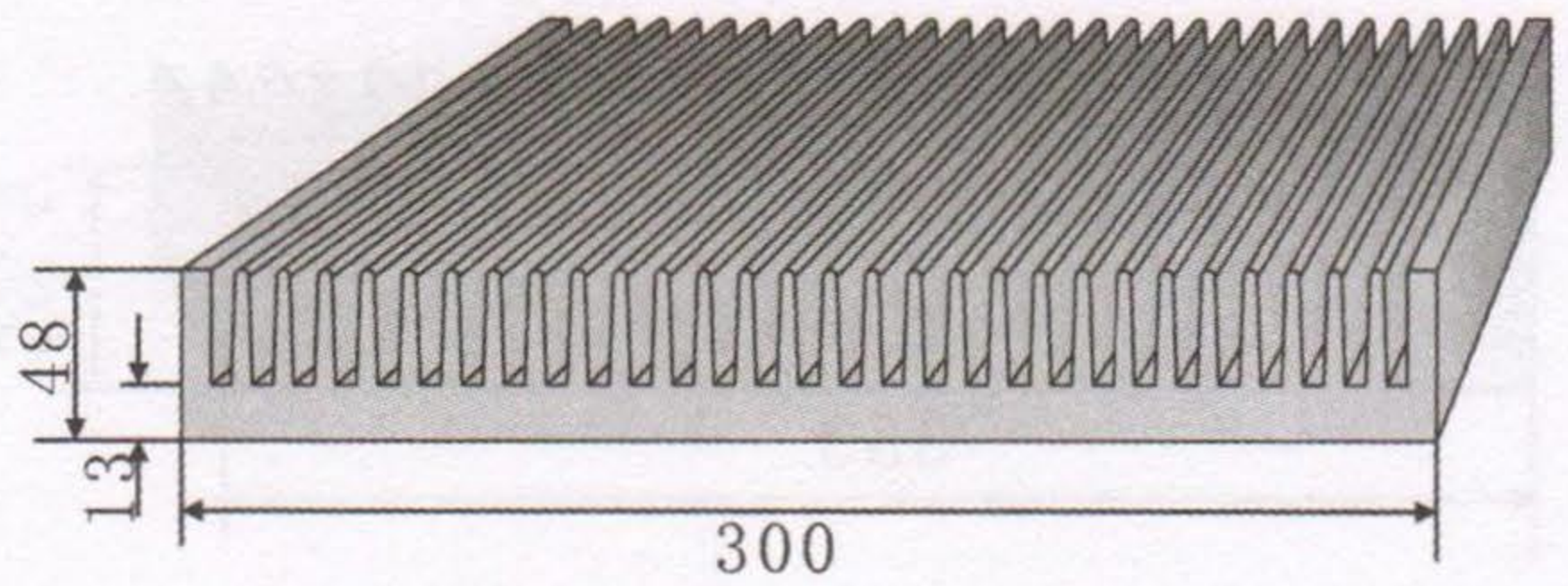
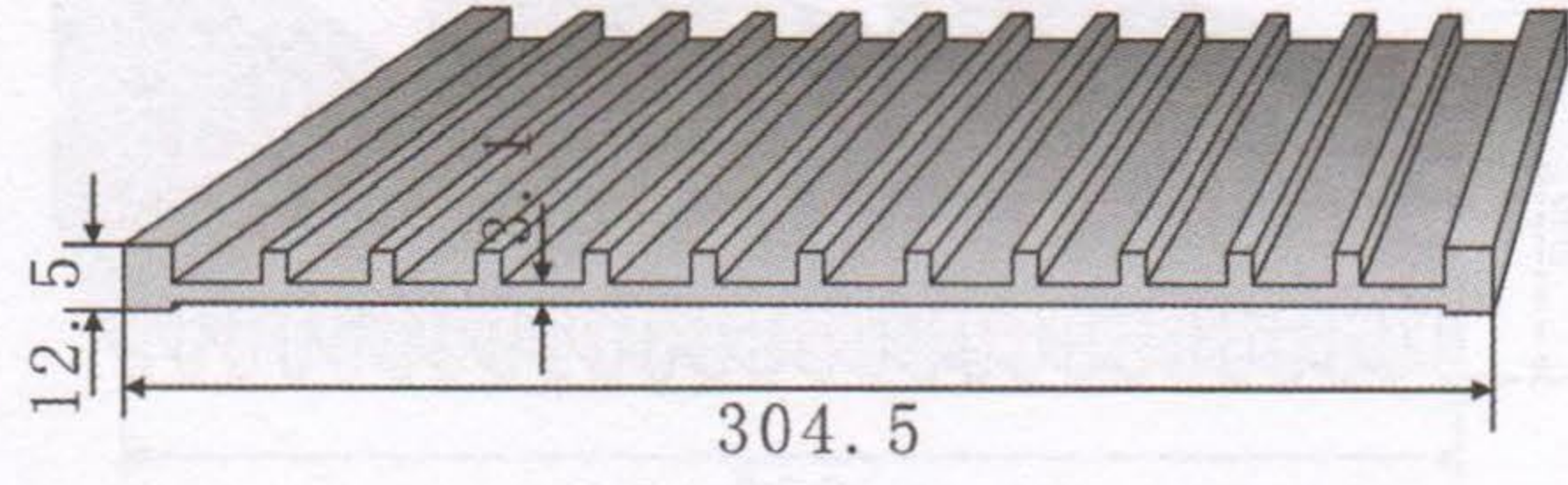
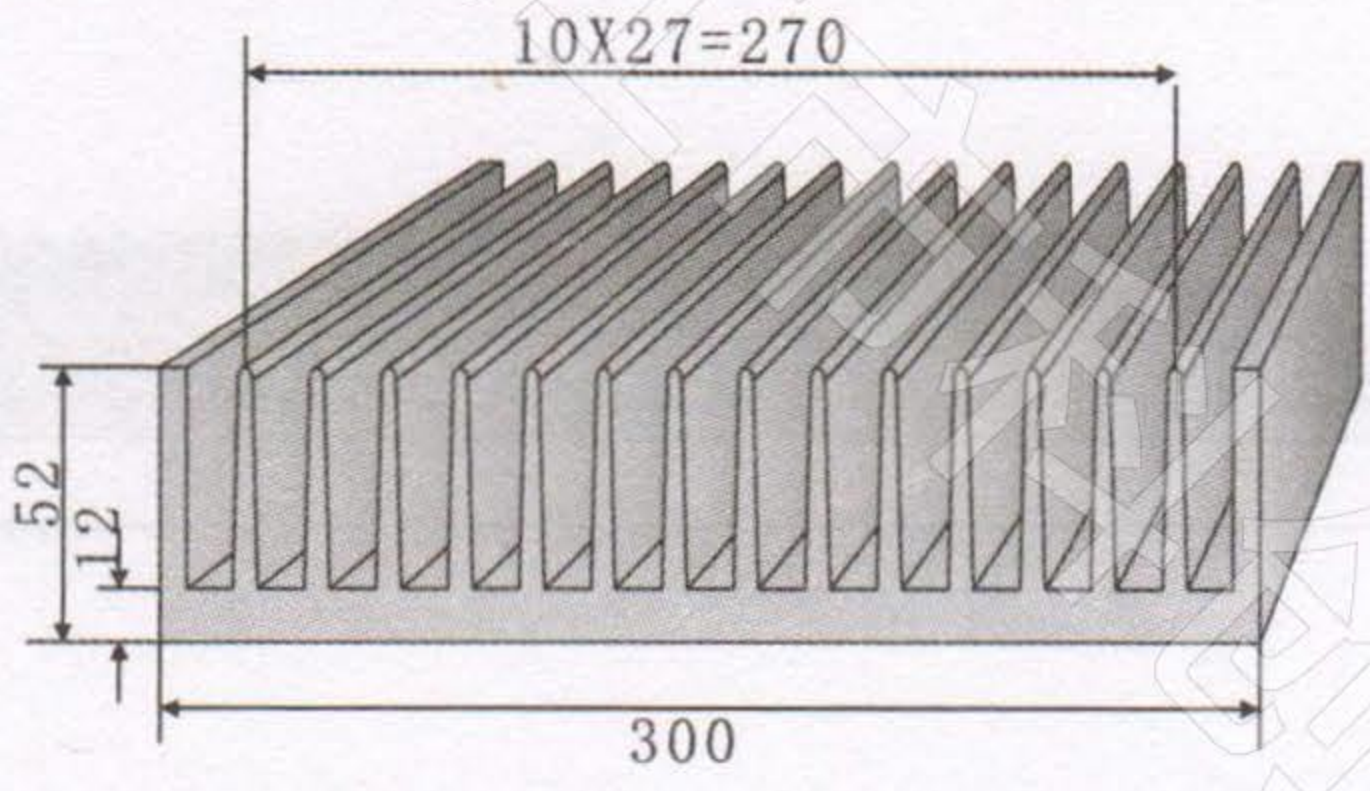
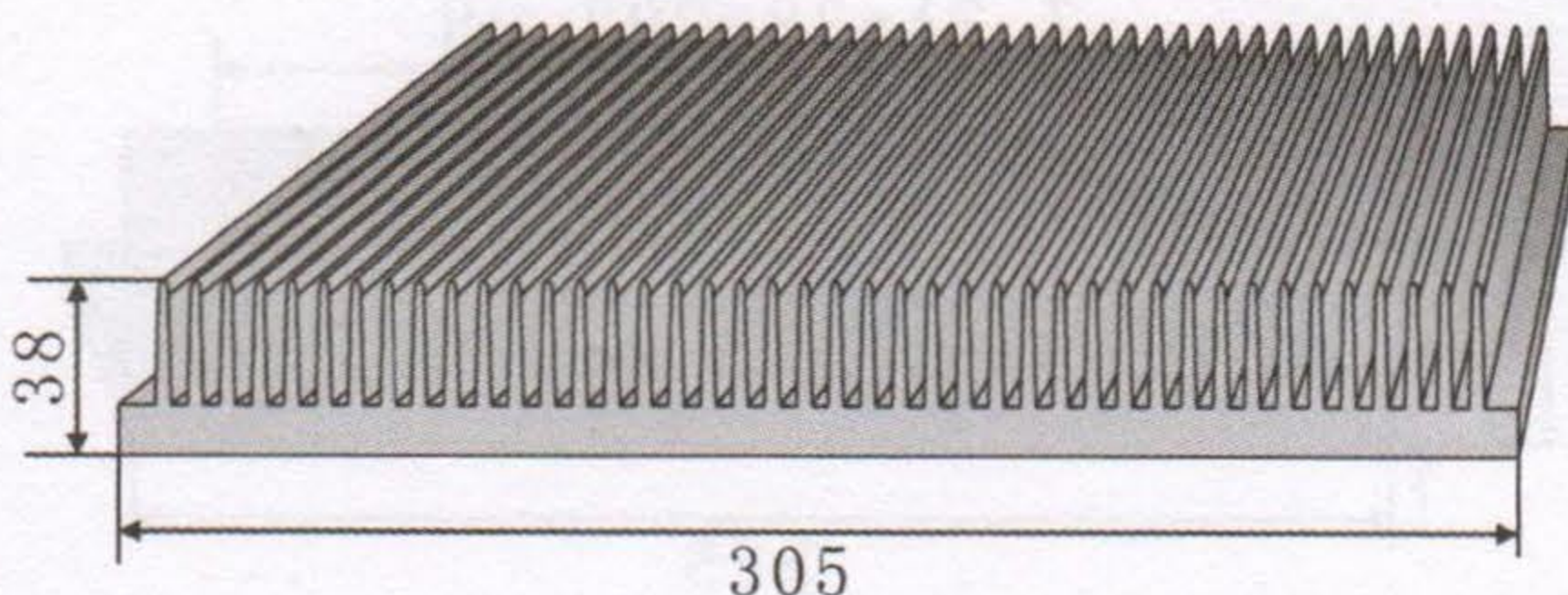
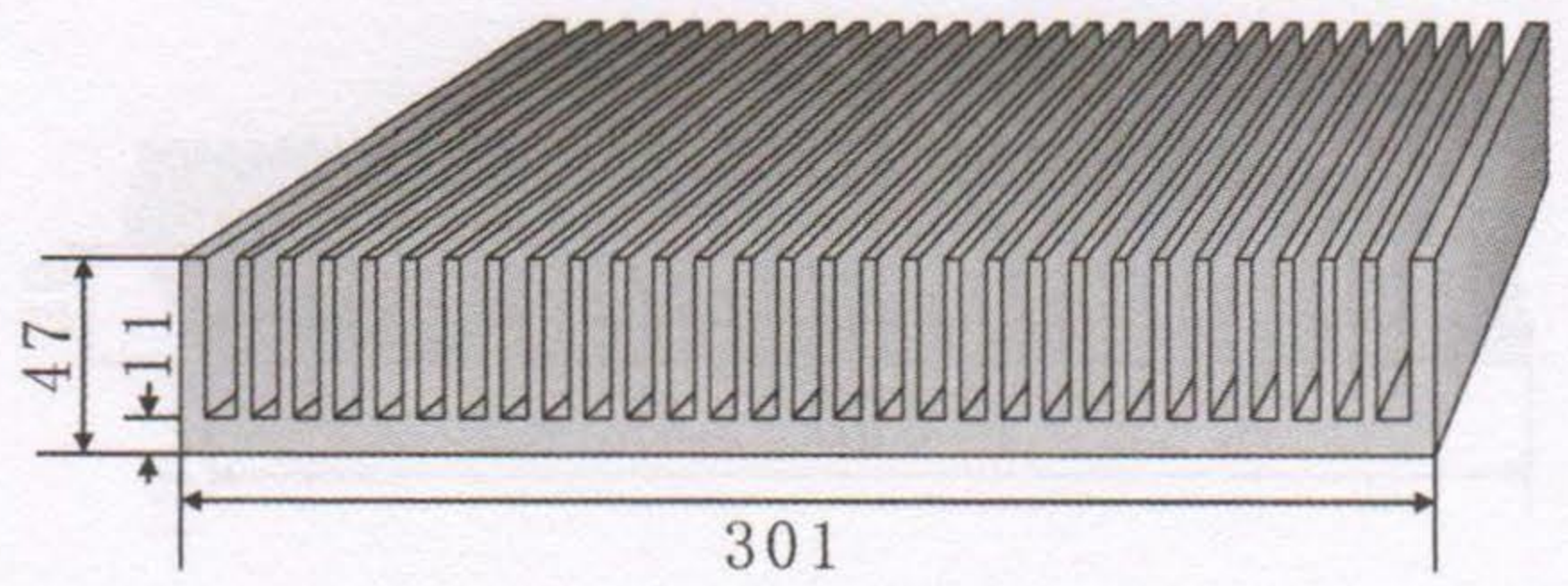
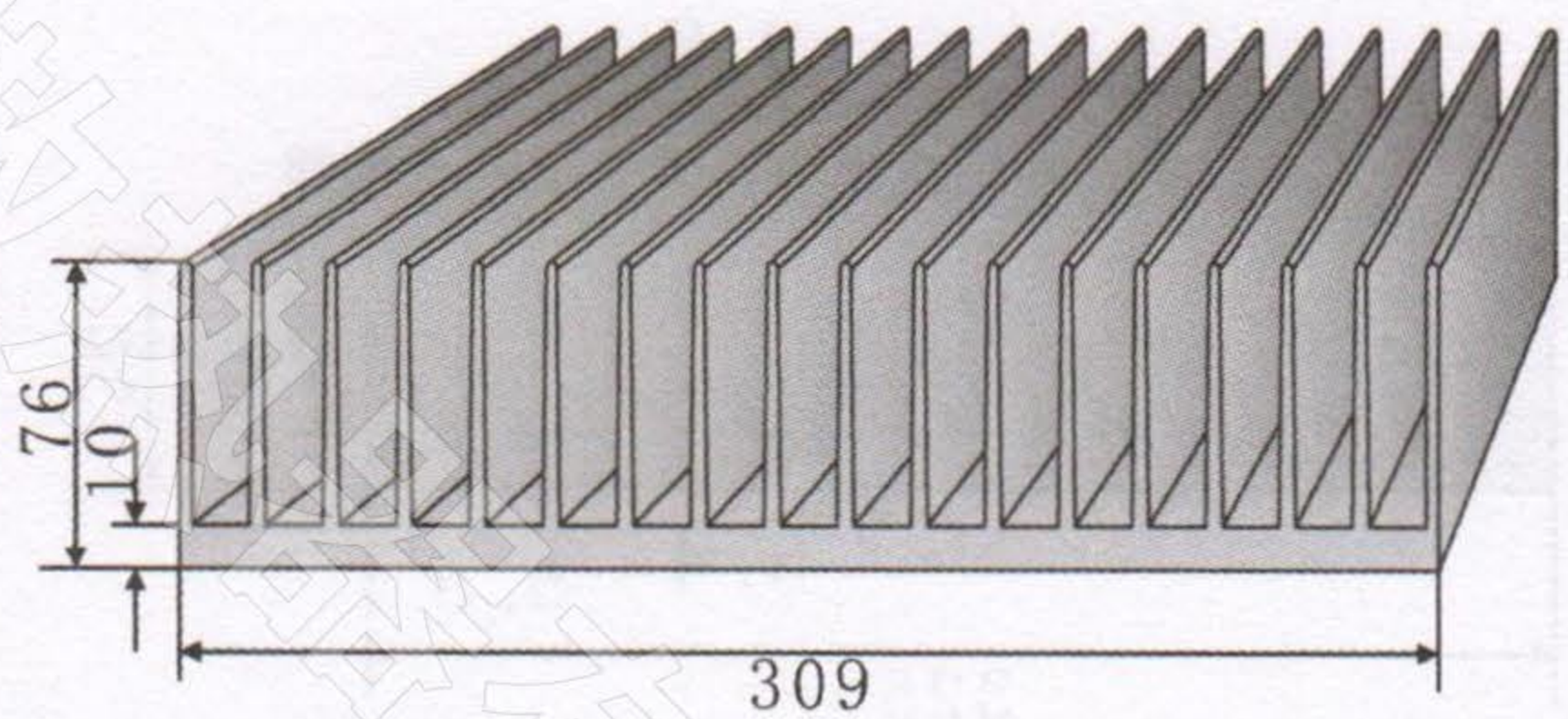
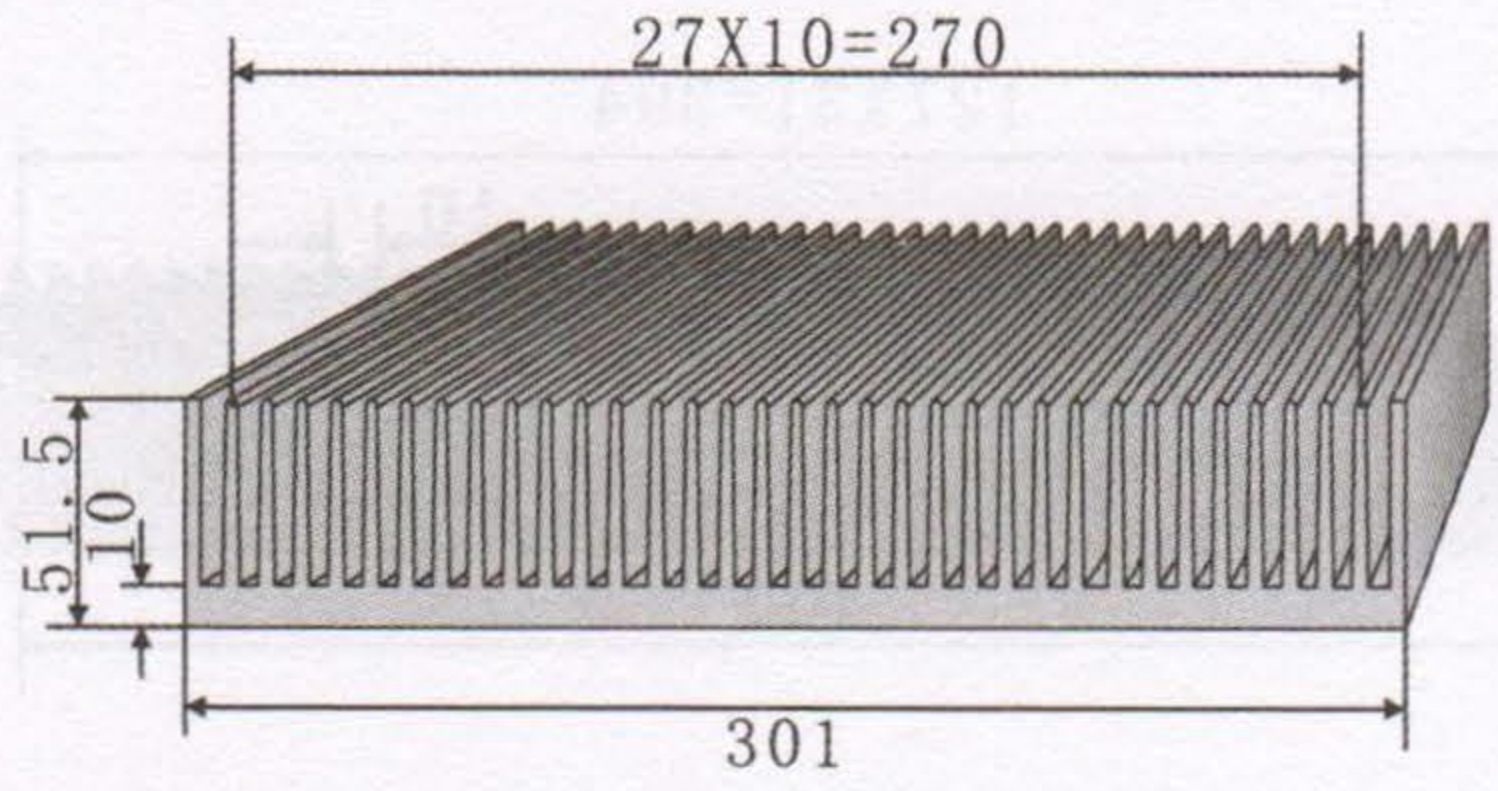
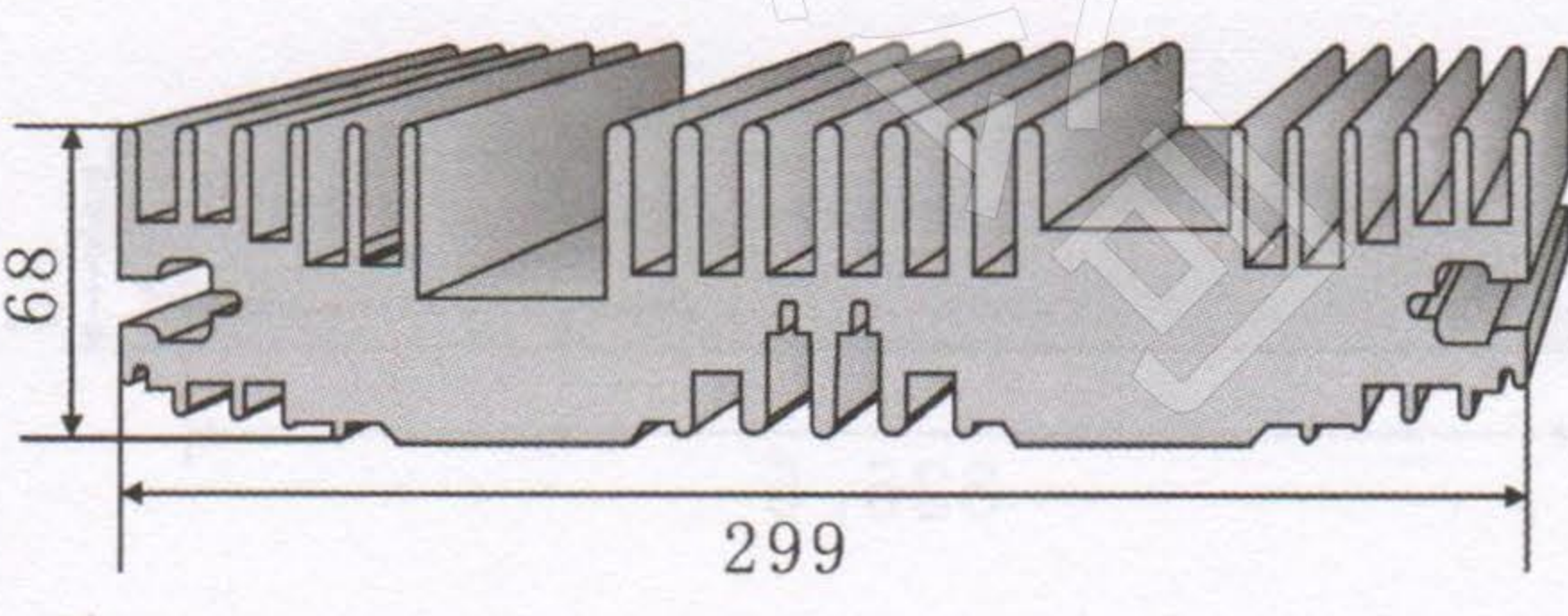
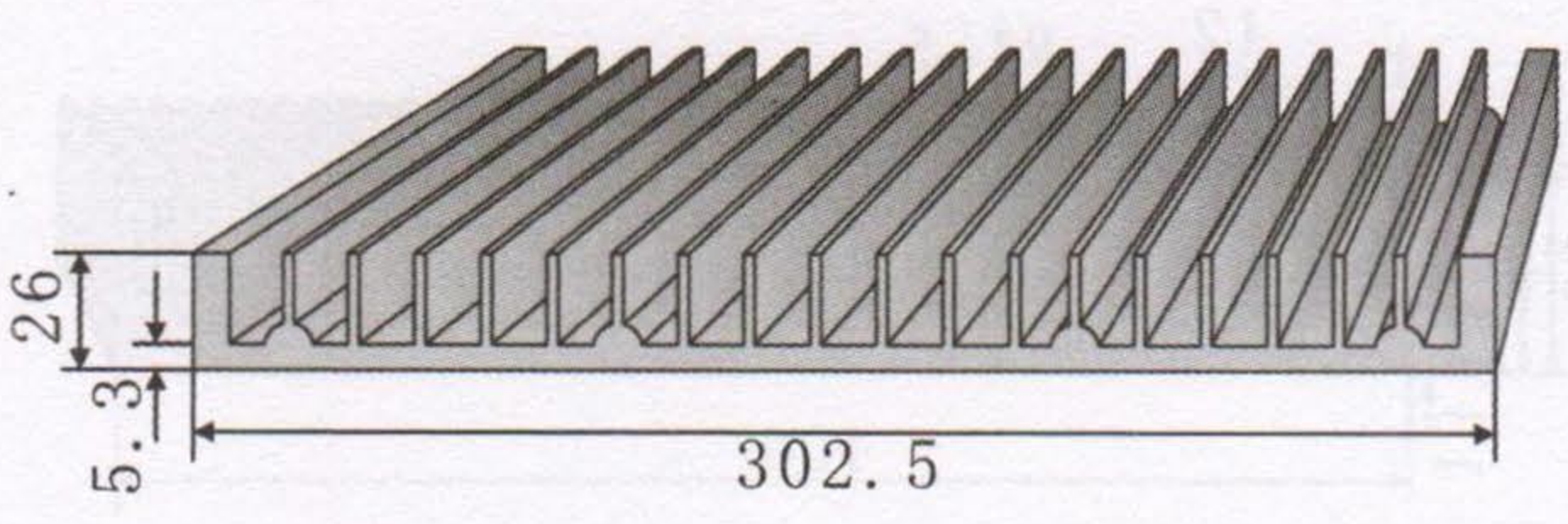
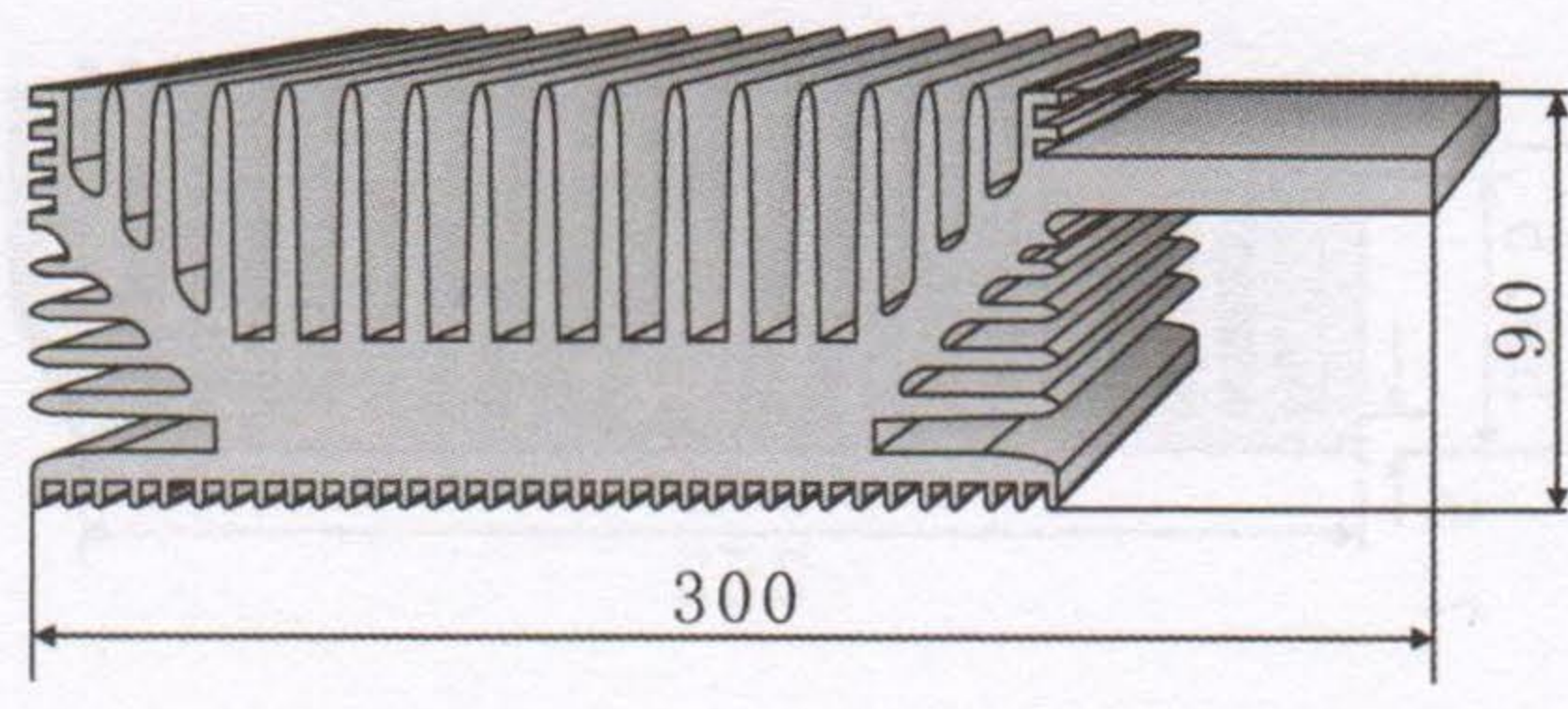
<p>KC-461</p> 	<p>KC-466</p> 
<p>切割长度 (mm) 110 132 154 176 198</p>	<p>切割长度 (mm) 110 132 154 176 198</p>
<p>KC-462</p> 	<p>KC-467</p> 
<p>切割长度 (mm) 110 132 154 176 198</p>	<p>切割长度 (mm) 110 132 154 176 198</p>
<p>KC-463</p> 	<p>KC-468</p> 
<p>切割长度 (mm) 110 132 154 176 198</p>	<p>切割长度 (mm) 110 132 154 176 198</p>
<p>KC-464</p> 	<p>KC-469</p> 
<p>切割长度 (mm) 110 132 154 176 198</p>	<p>切割长度 (mm) 110 132 154 176 198</p>
<p>KC-465</p> 	<p>KC-470</p> 
<p>切割长度 (mm) 110 132 154 176 198</p>	<p>切割长度 (mm) 110 132 154 176 198</p>

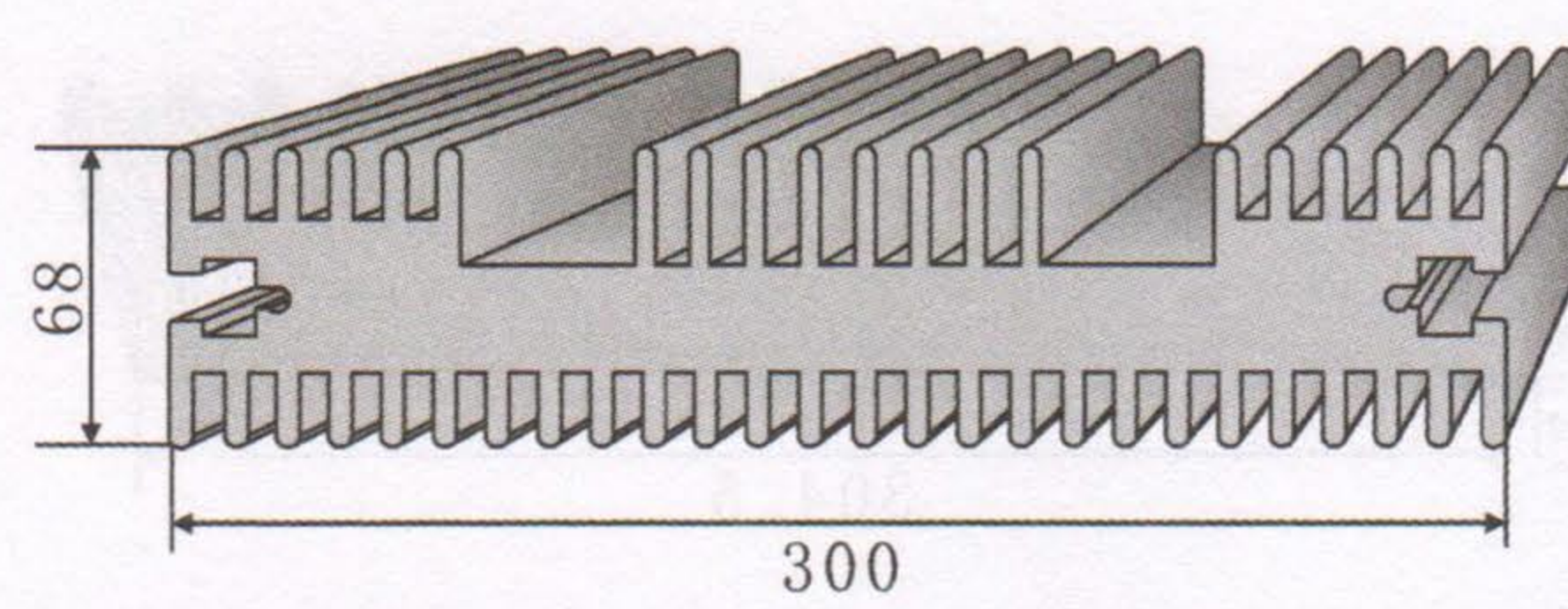
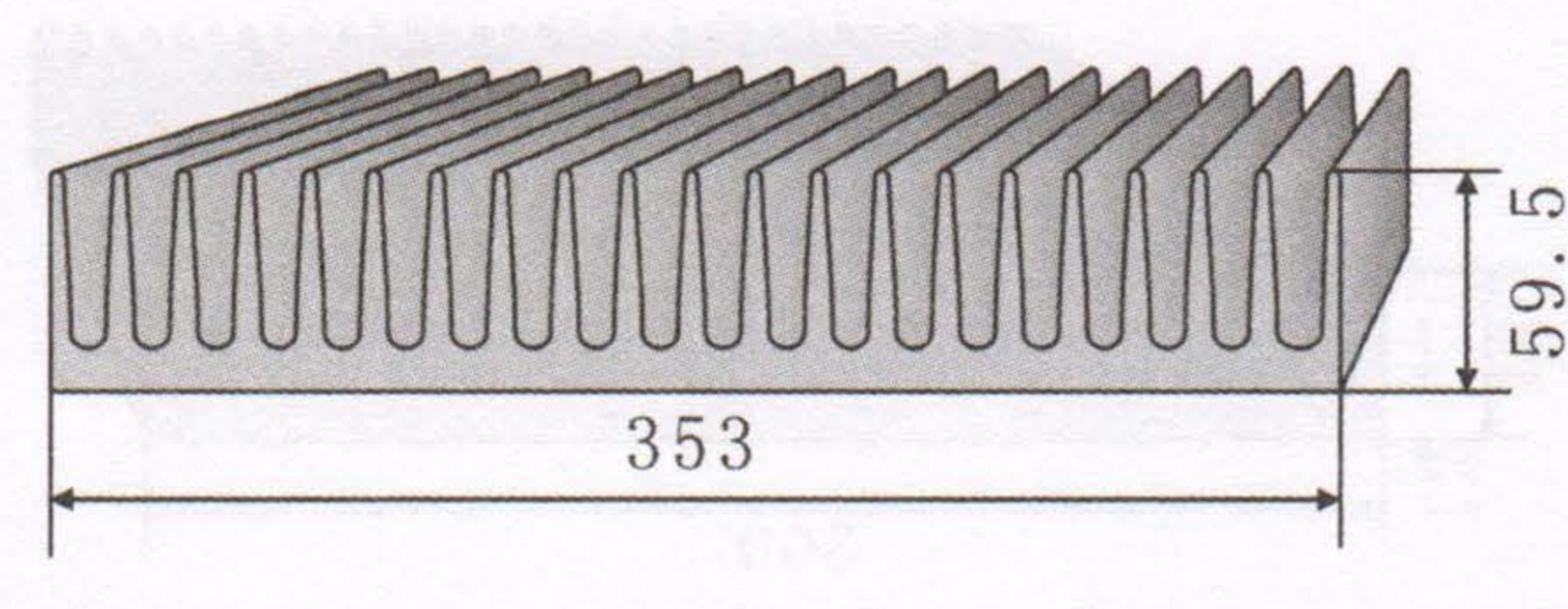
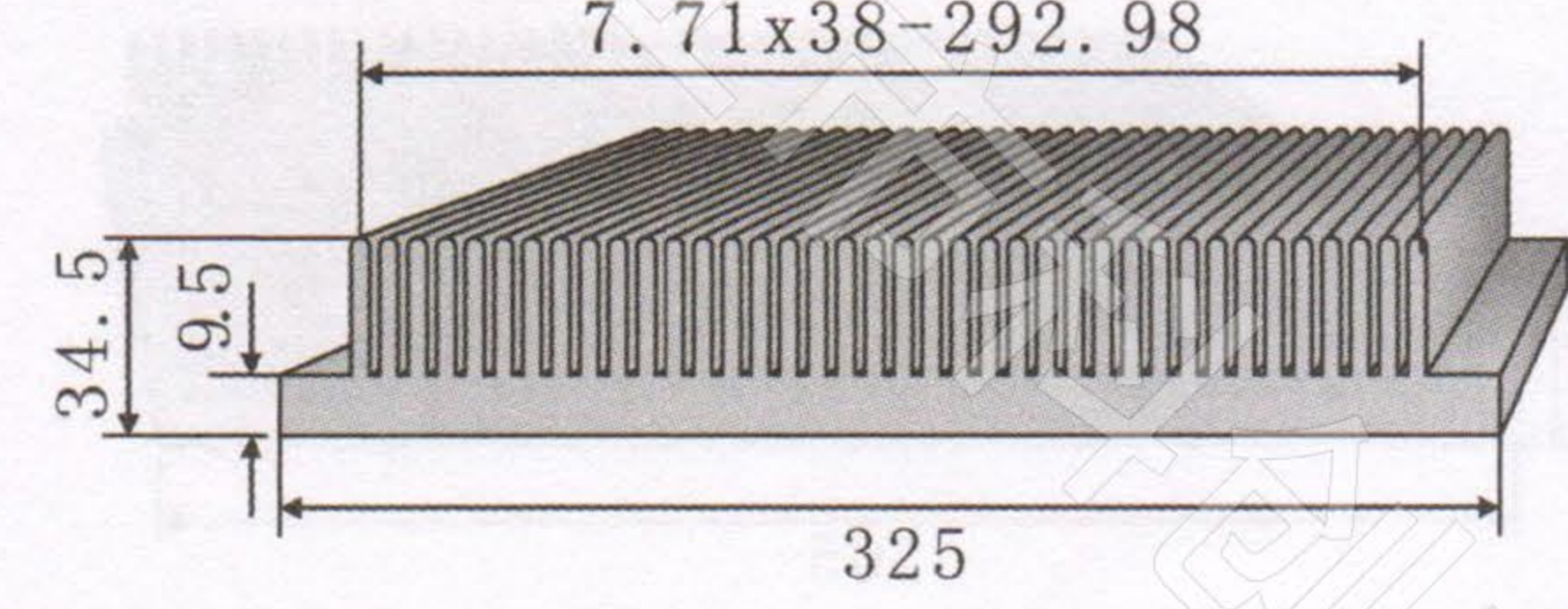
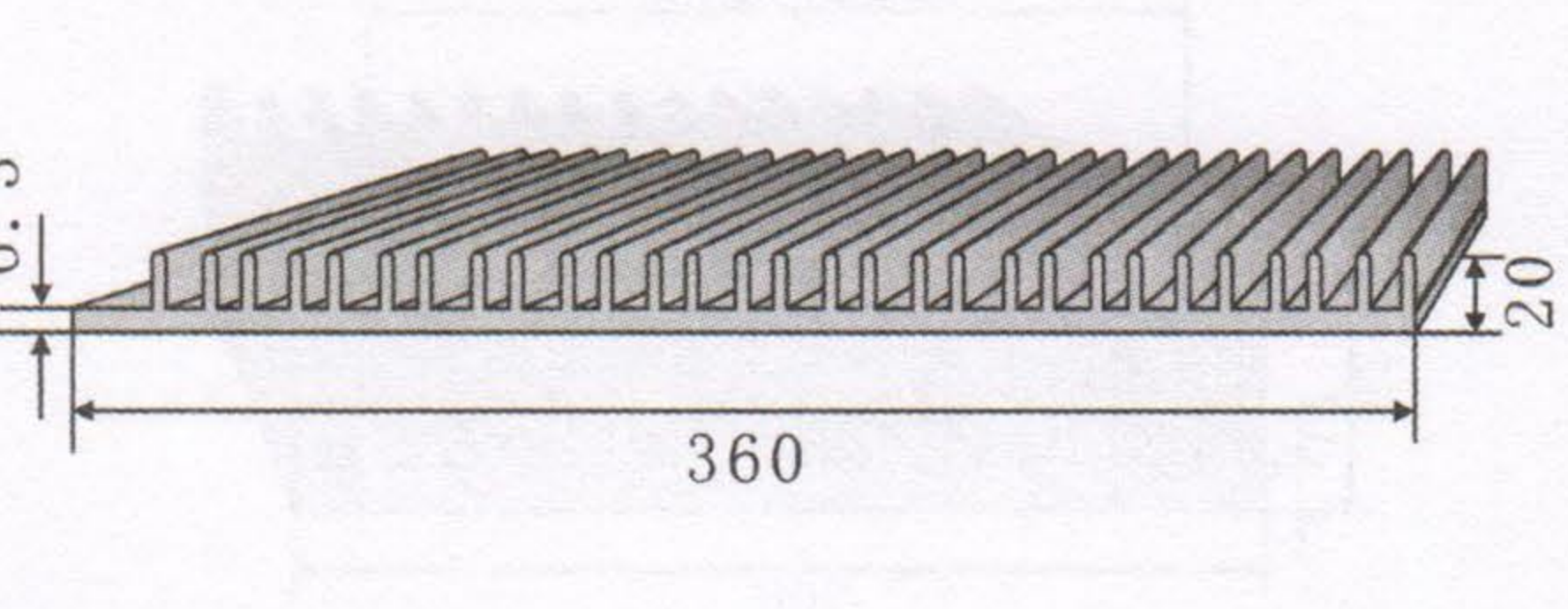
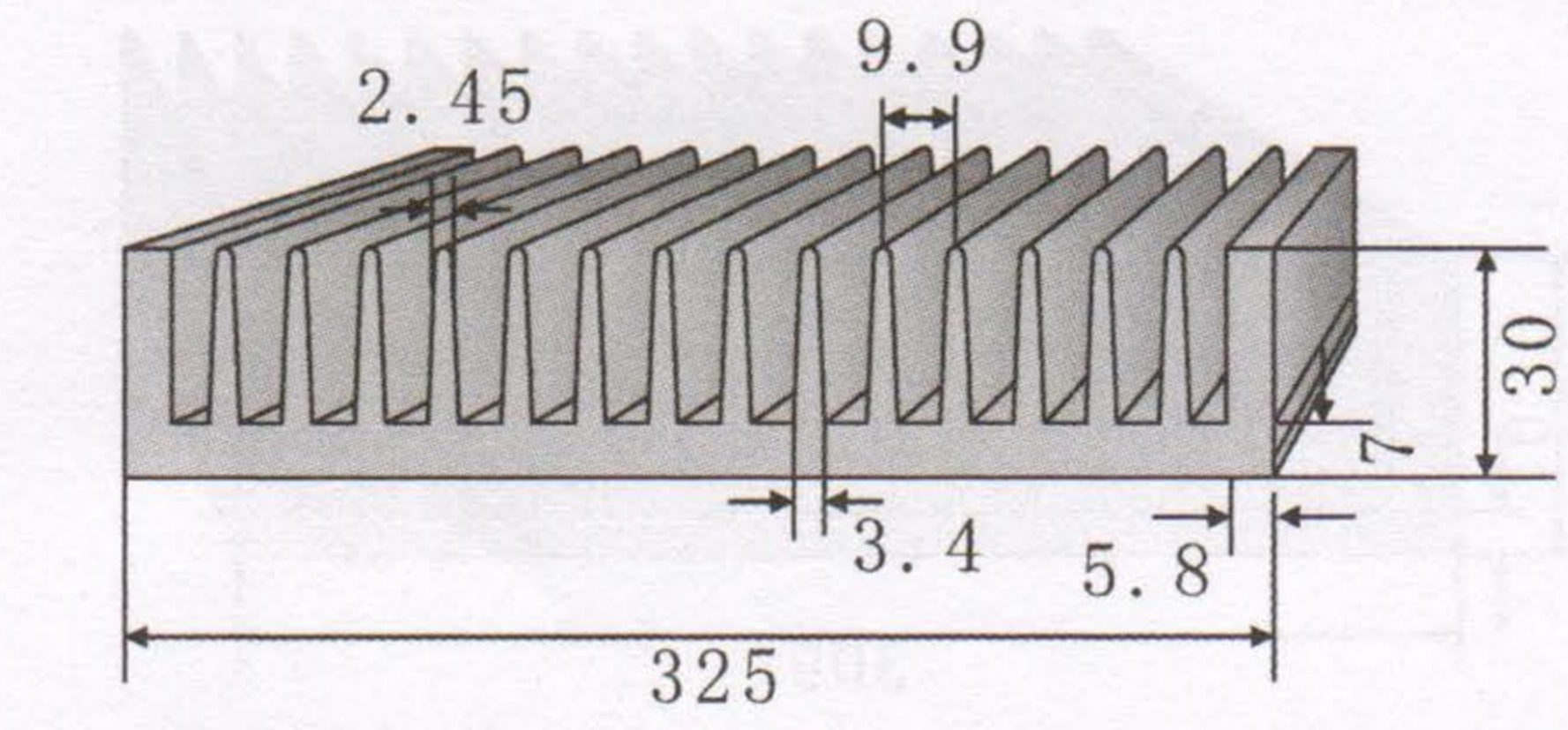
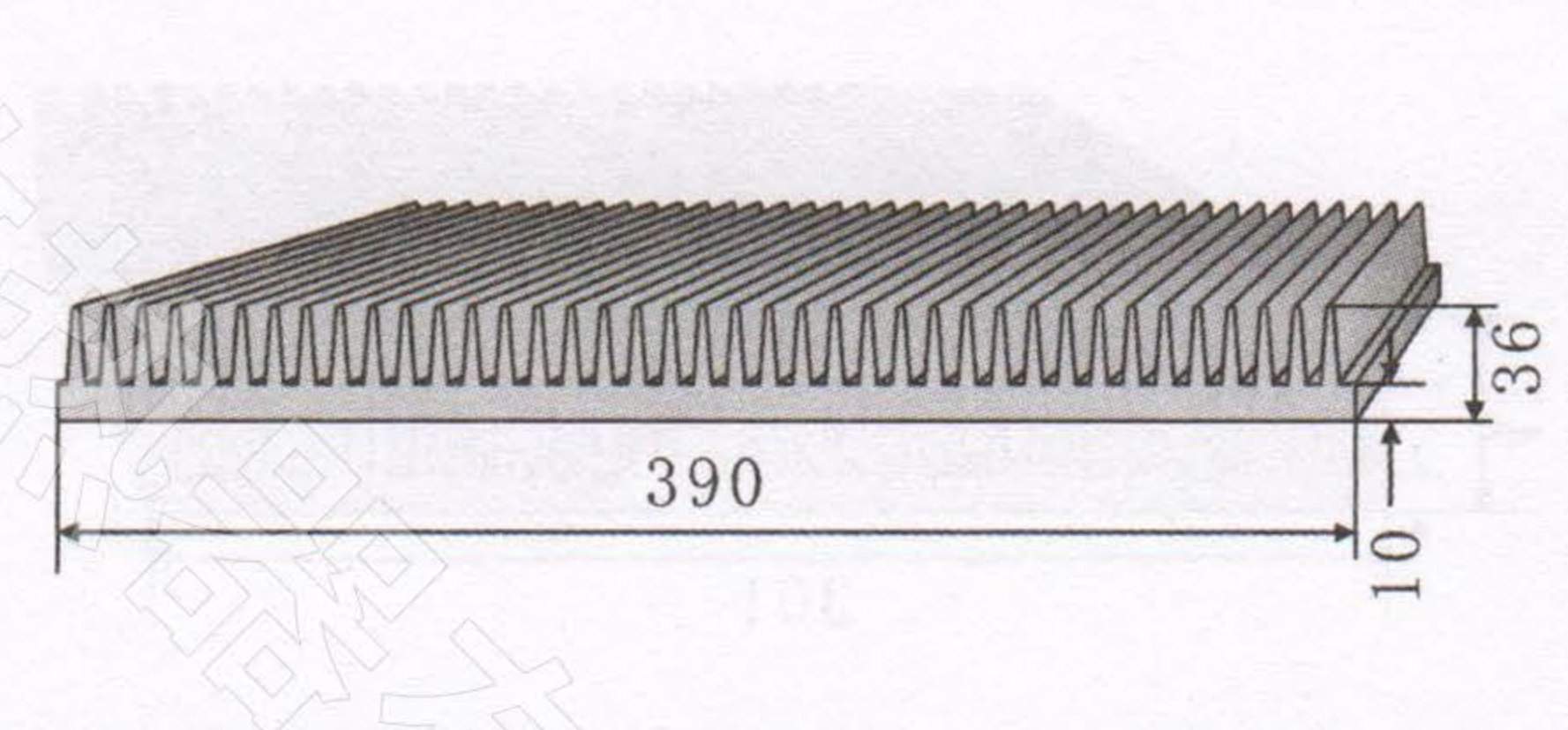
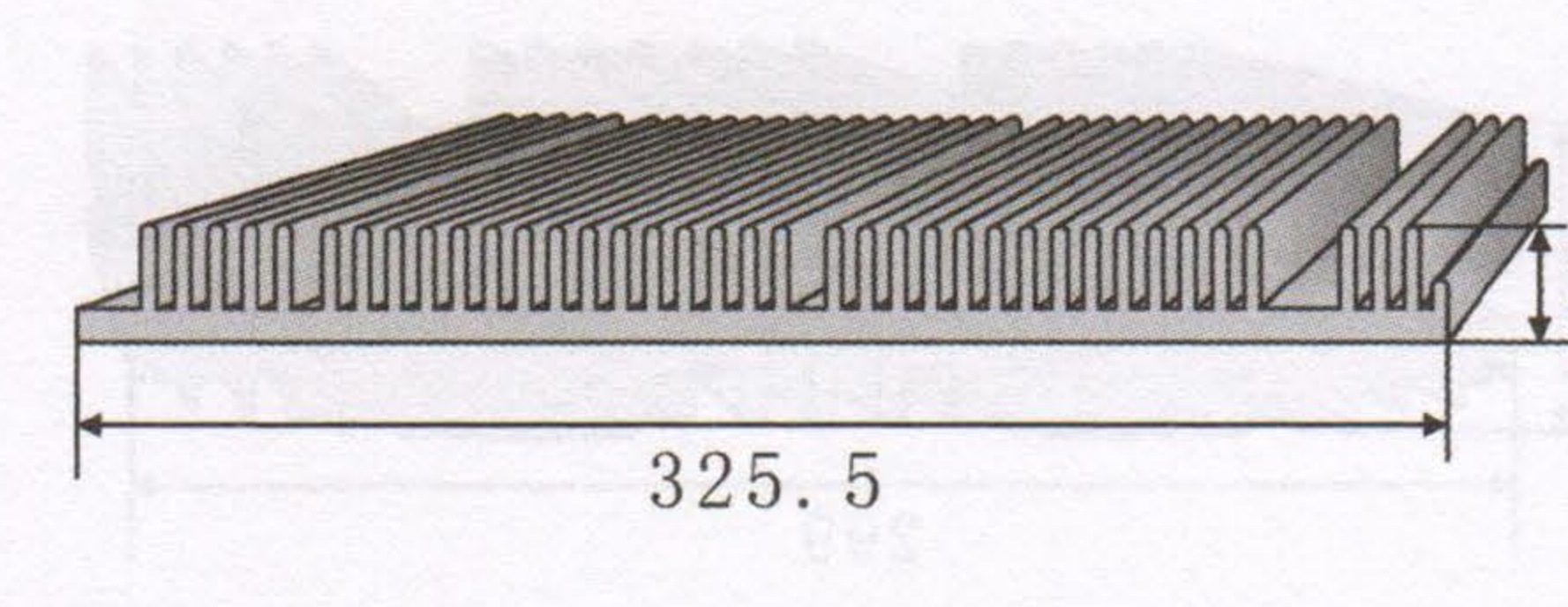
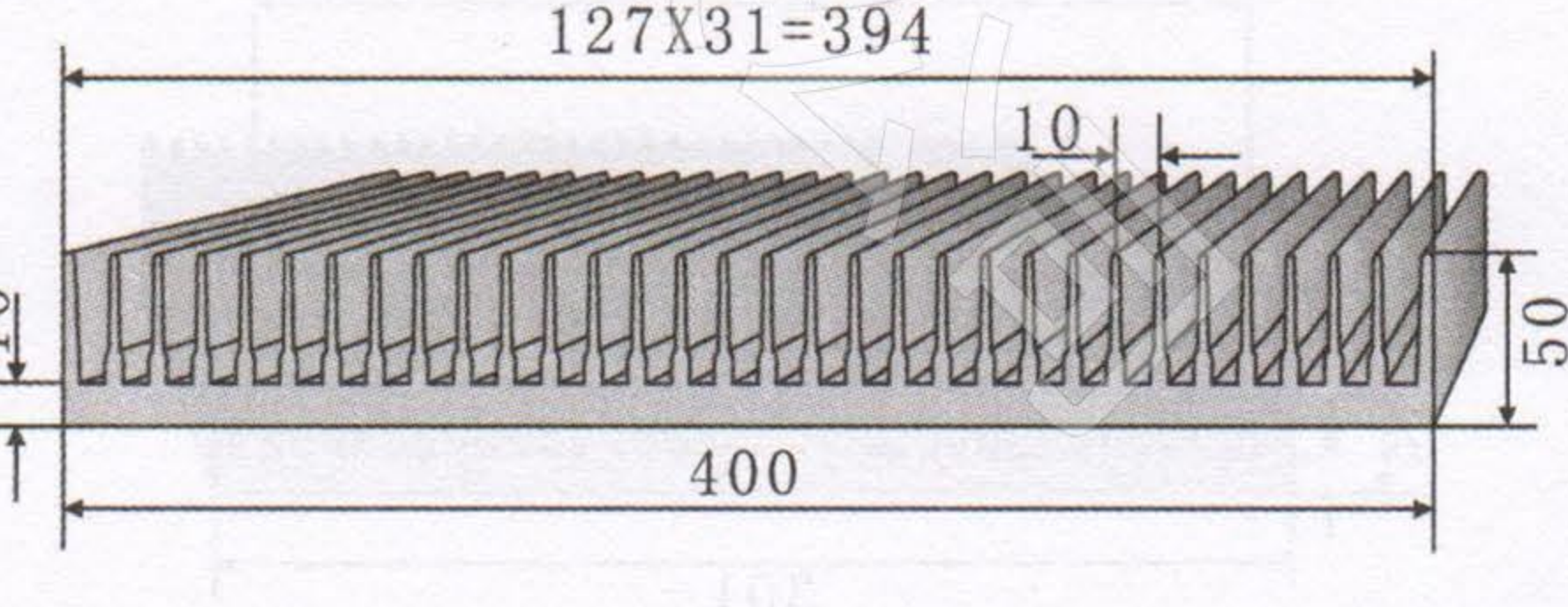
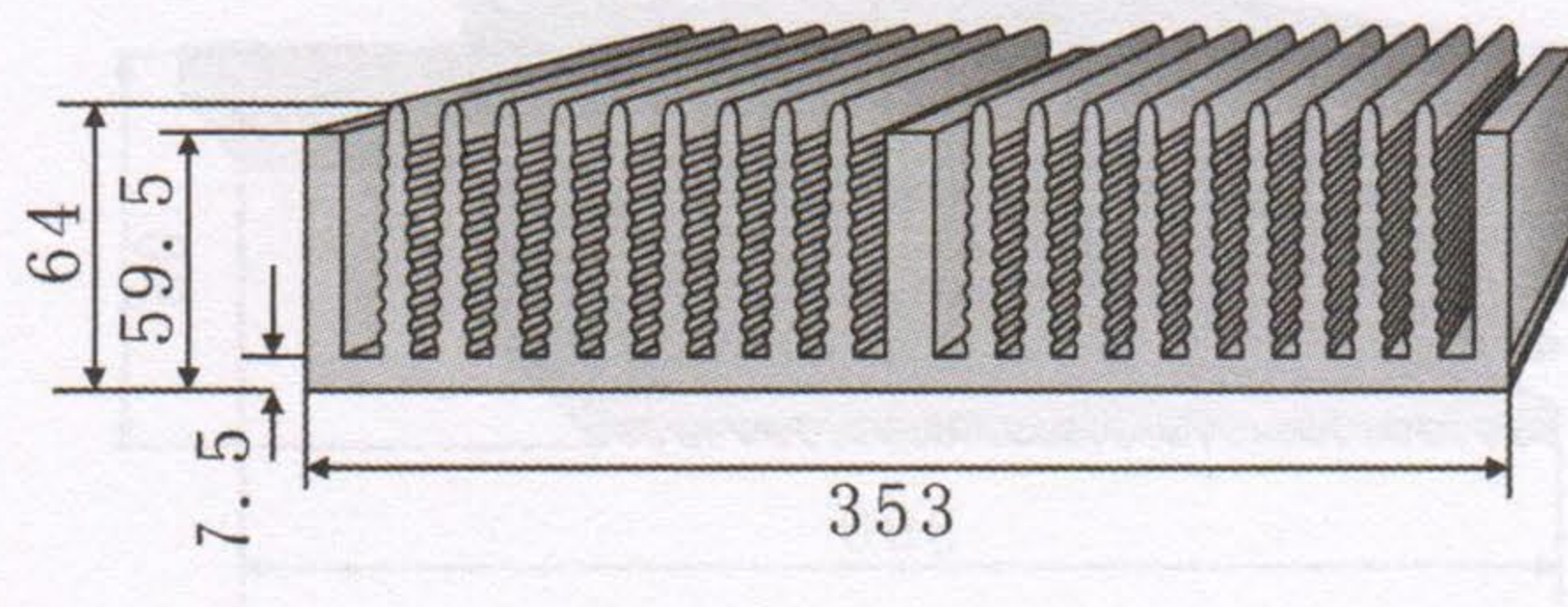
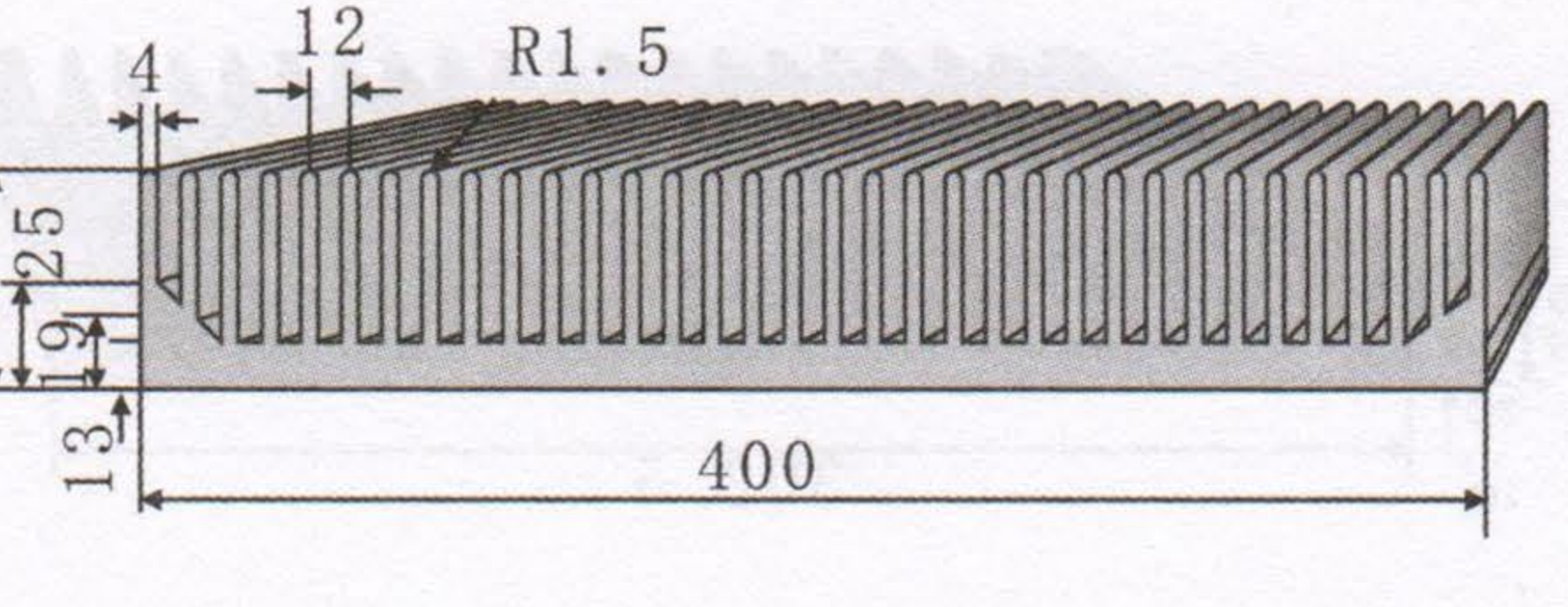
<p>KC-471</p> 	<p>KC-476</p> 
<p>切割长度 (mm) 110 132 154 176 198</p>	<p>切割长度 (mm) 110 132 154 176 198</p>
<p>KC-472</p> 	<p>KC-477</p> 
<p>切割长度 (mm) 110 132 154 176 198</p>	<p>切割长度 (mm) 110 132 154 176 198</p>
<p>KC-473</p> 	<p>KC-478</p> 
<p>切割长度 (mm) 110 132 154 176 198</p>	<p>切割长度 (mm) 110 132 154 176 198</p>
<p>KC-474</p> 	<p>KC-479</p> 
<p>切割长度 (mm) 110 132 154 176 198</p>	<p>切割长度 (mm) 110 132 154 176 198</p>
<p>KC-475</p> 	<p>KC-480</p> 
<p>切割长度 (mm) 110 132 154 176 198</p>	<p>切割长度 (mm) 110 132 154 176 198</p>

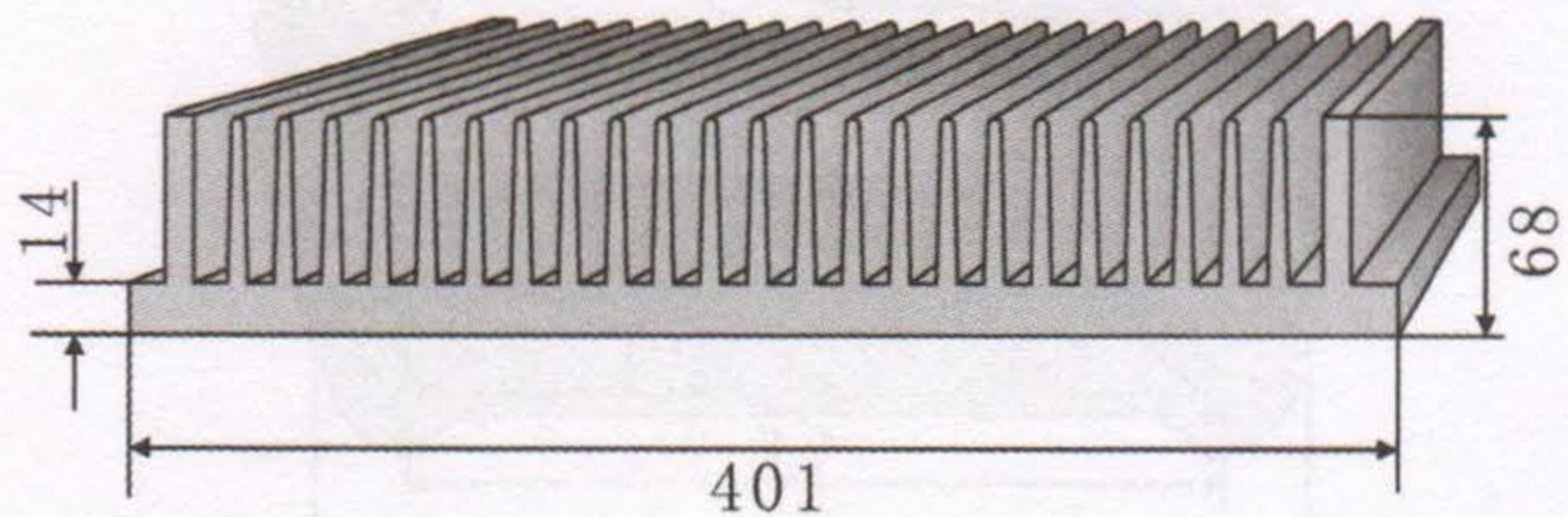
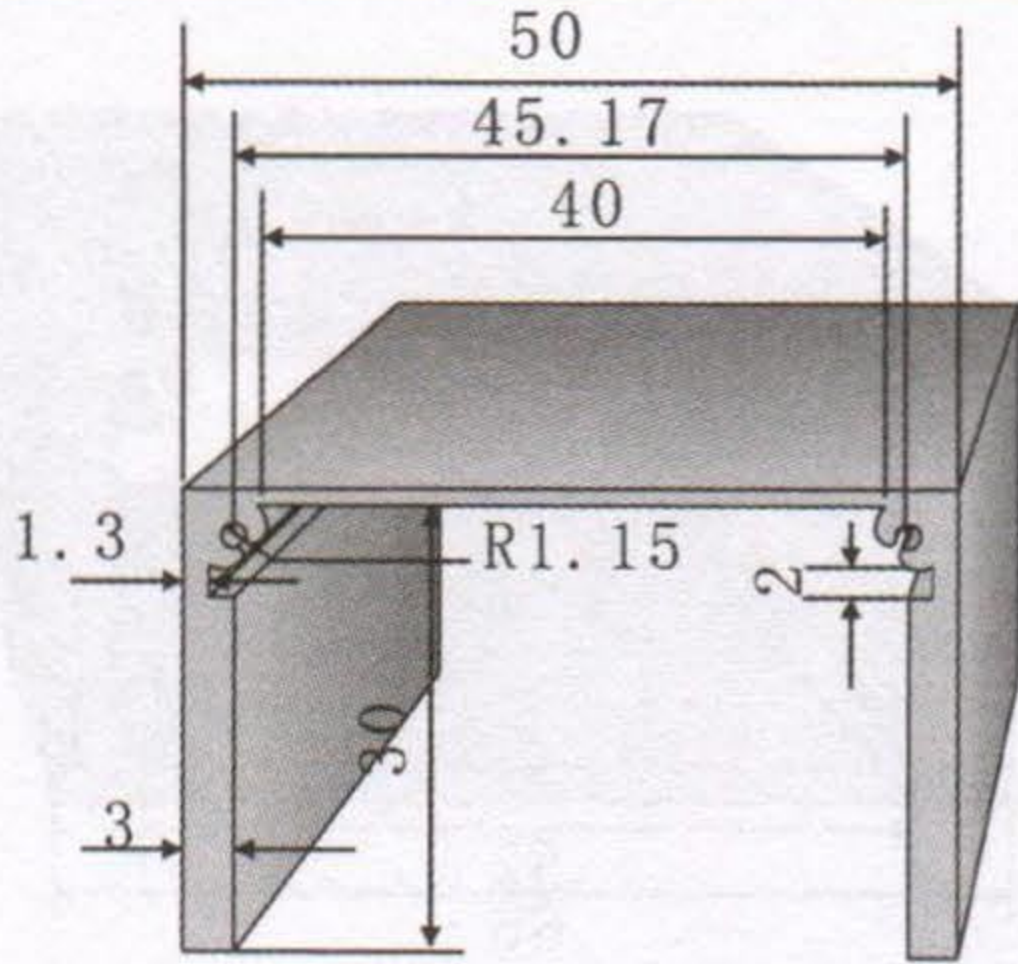
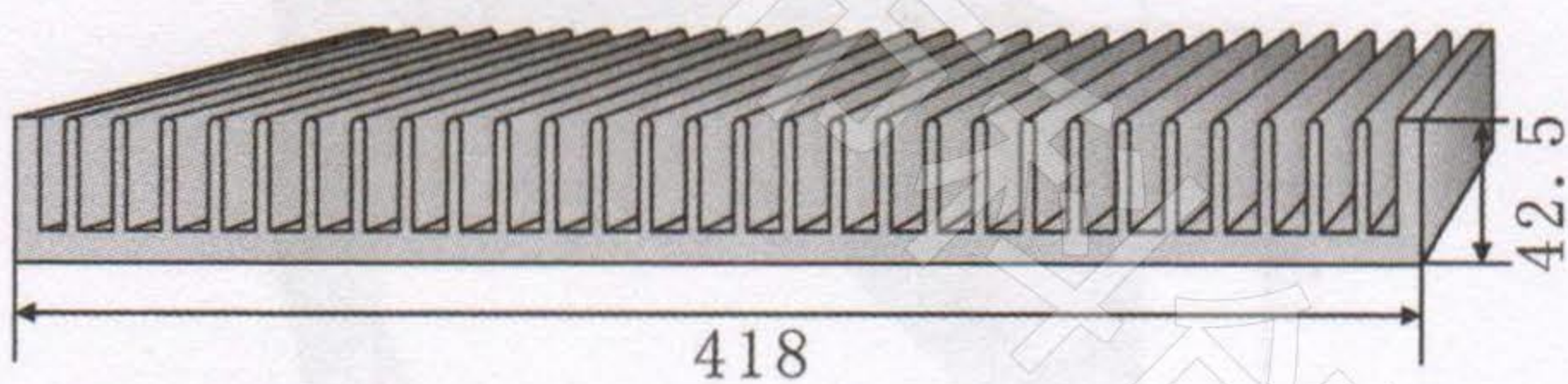
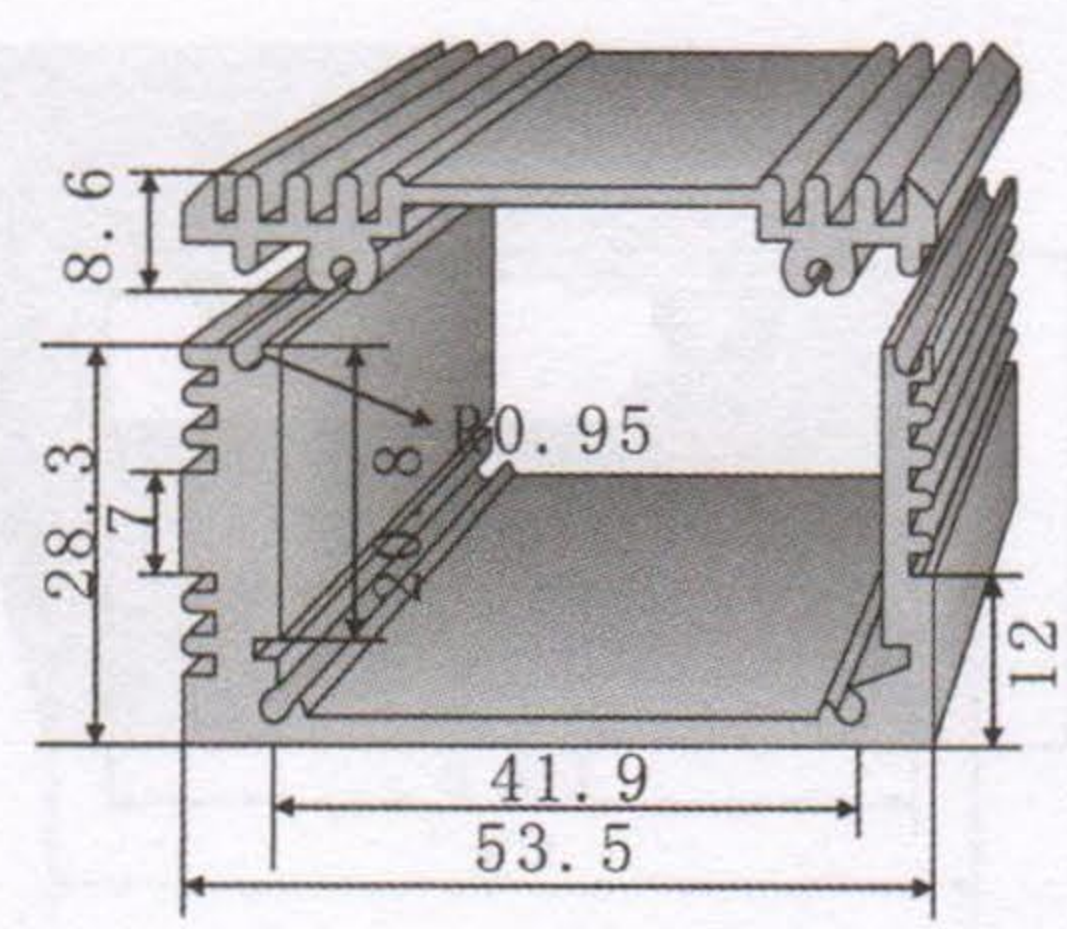
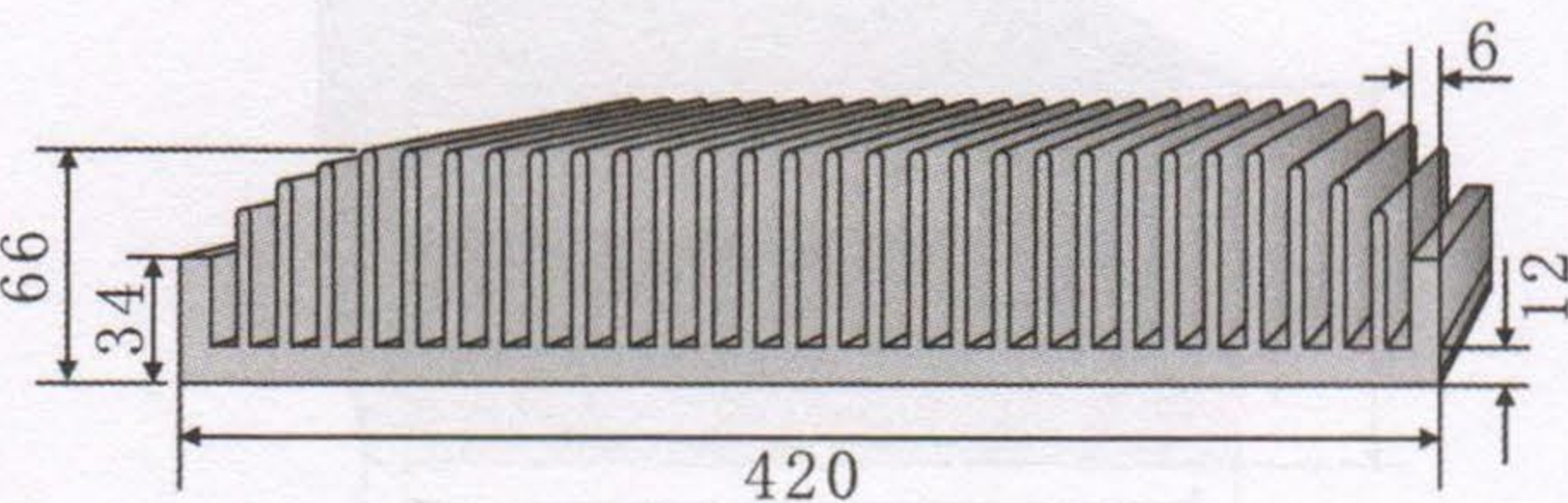
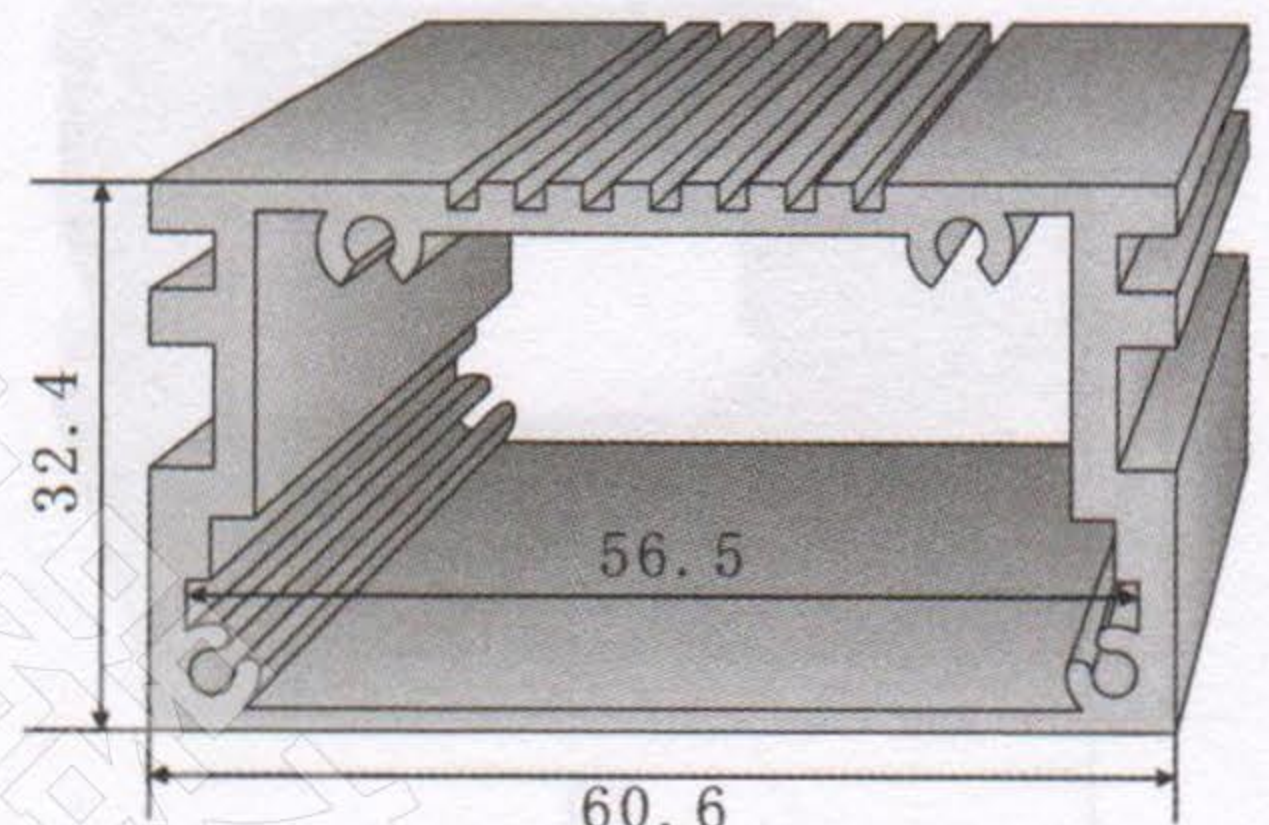
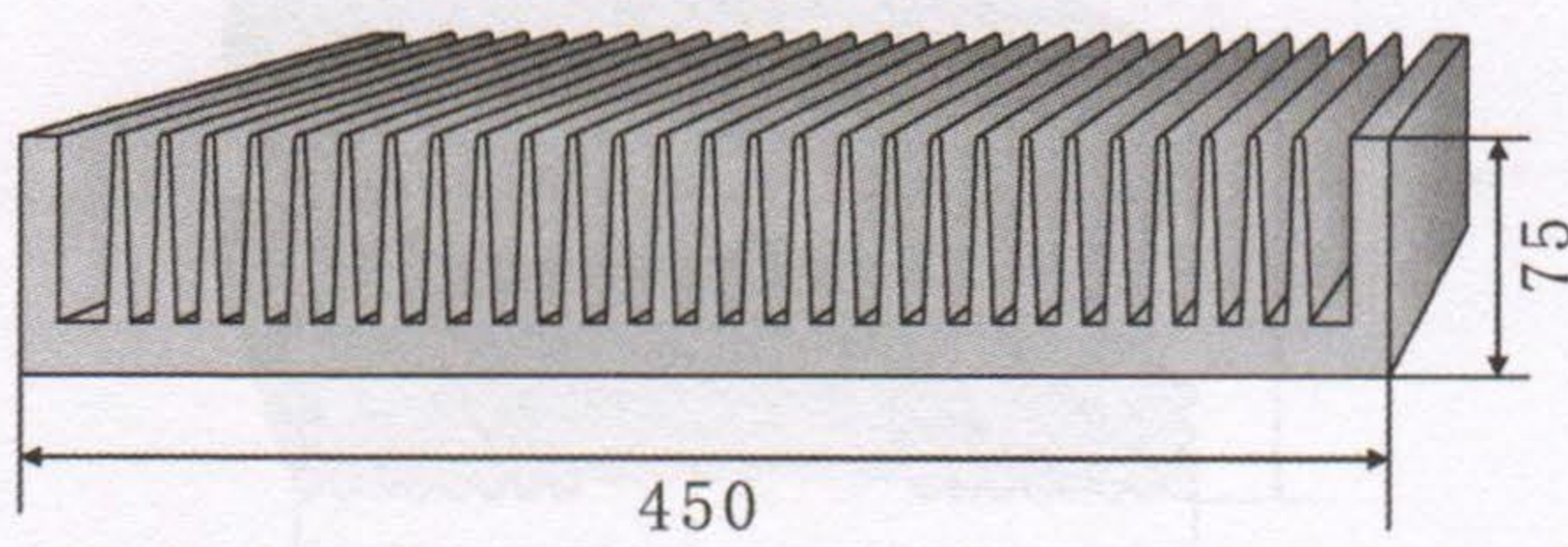
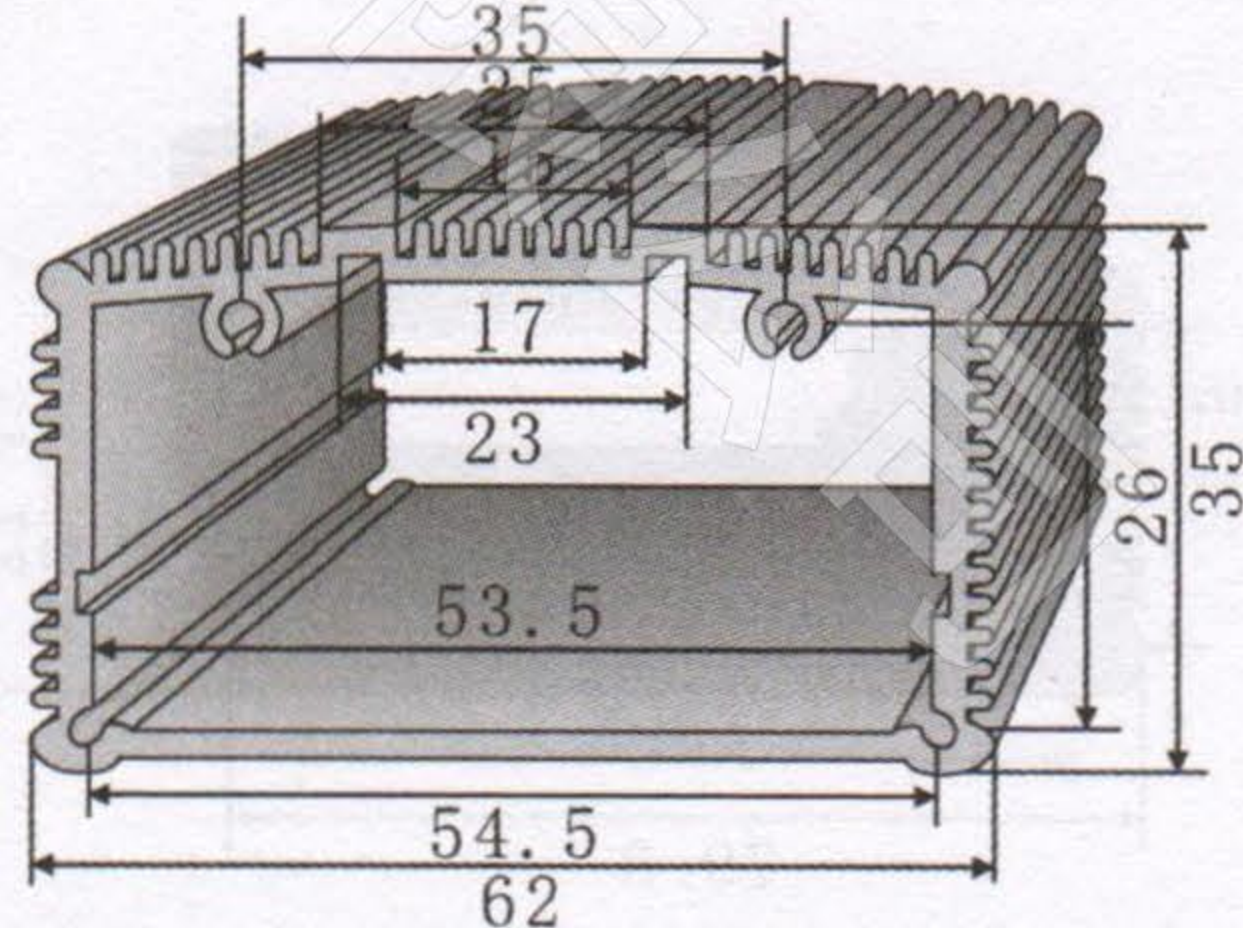
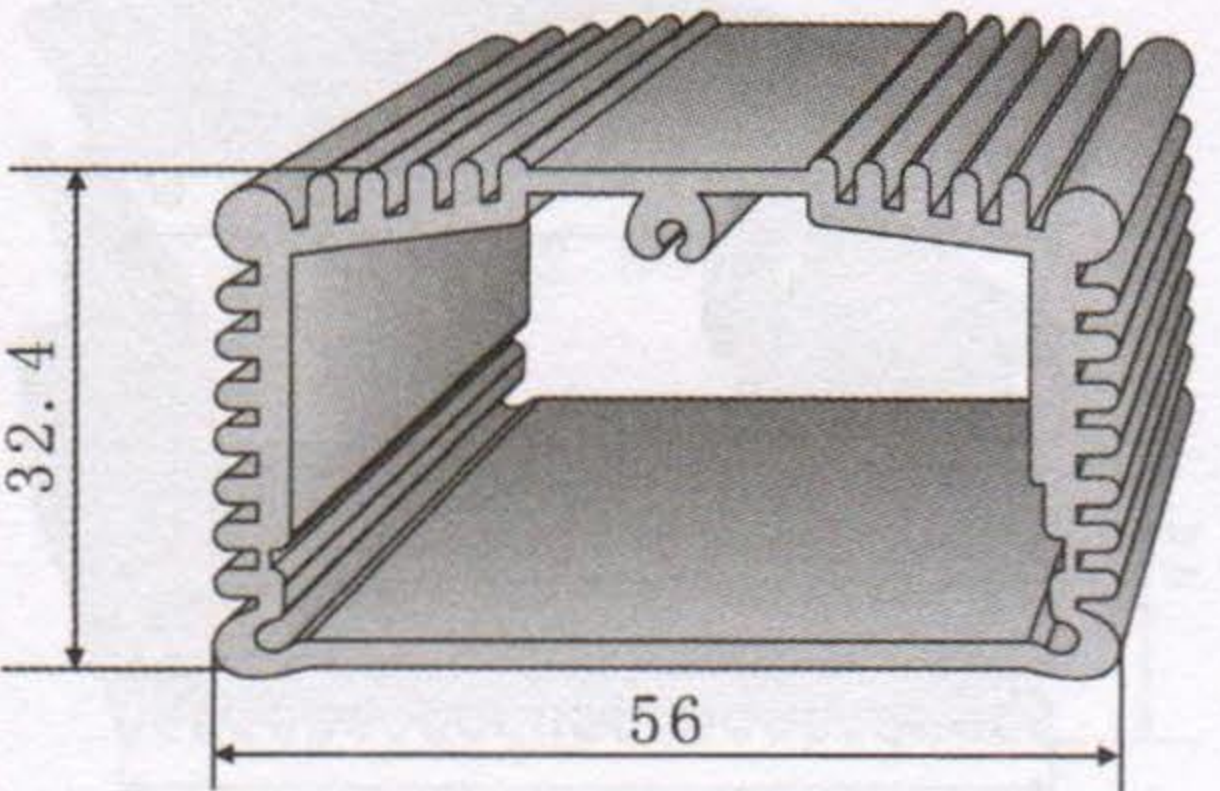
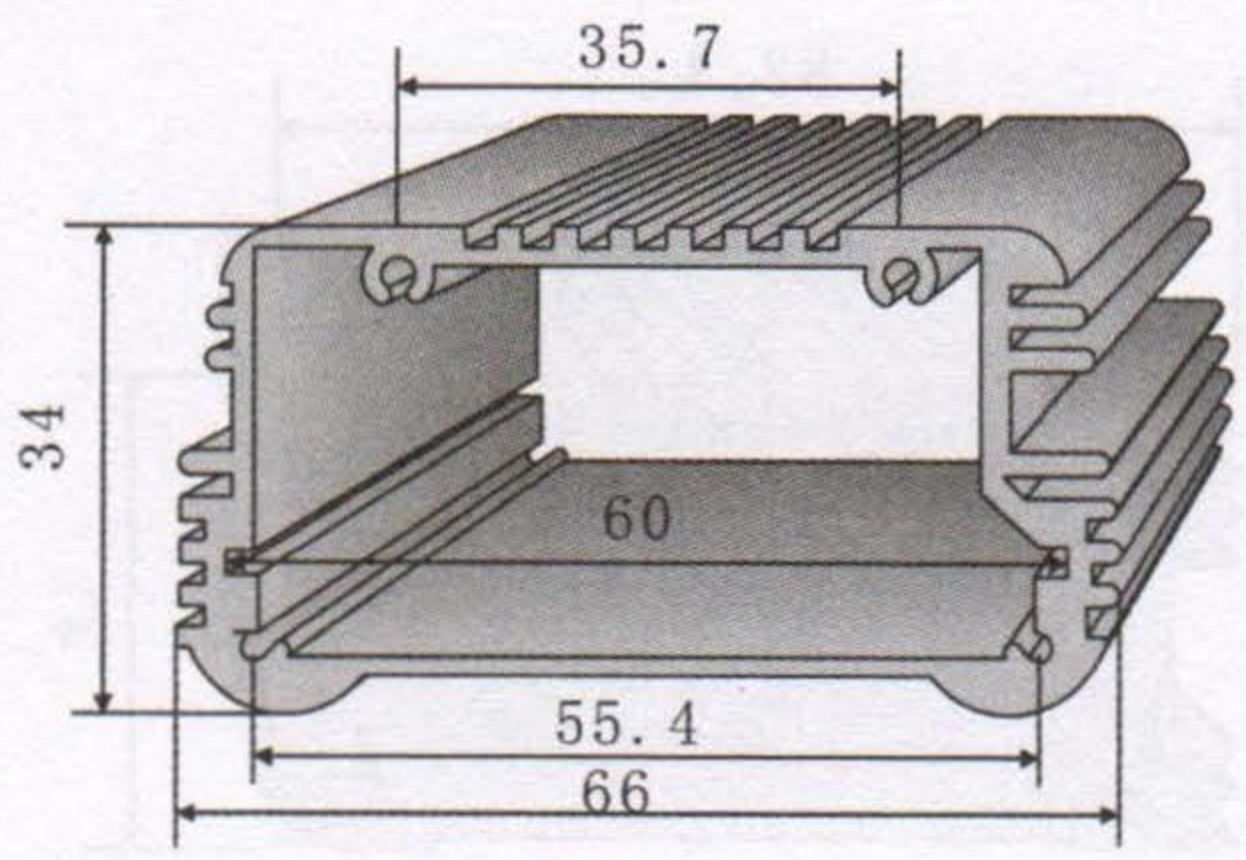
<p>KC-481</p> 	<p>KC-486</p> 
<p>切割长度 (mm) 110 132 154 176 198</p>	<p>切割长度 (mm) 110 132 154 176 198</p>
<p>KC-482</p> 	<p>KC-487</p> 
<p>切割长度 (mm) 110 132 154 176 198</p>	<p>切割长度 (mm) 110 132 154 176 198</p>
<p>KC-483</p> 	<p>KC-488</p> 
<p>切割长度 (mm) 110 132 154 176 198</p>	<p>切割长度 (mm) 110 132 154 176 198</p>
<p>KC-484</p> 	<p>KC-489</p> 
<p>切割长度 (mm) 110 132 154 176 198</p>	<p>切割长度 (mm) 110 132 154 176 198</p>
<p>KC-485</p> 	<p>KC-490</p> 
<p>切割长度 (mm) 110 132 154 176 198</p>	<p>切割长度 (mm) 110 132 154 176 198</p>

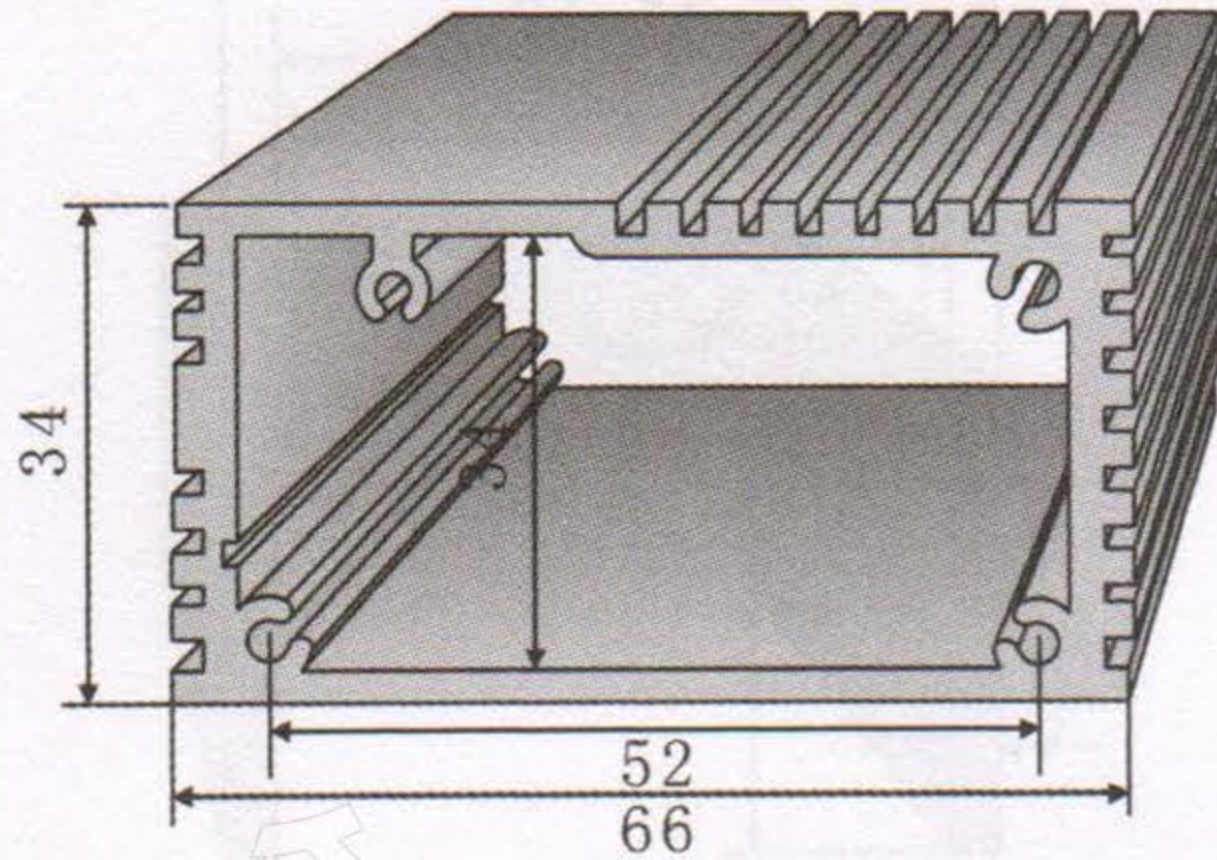
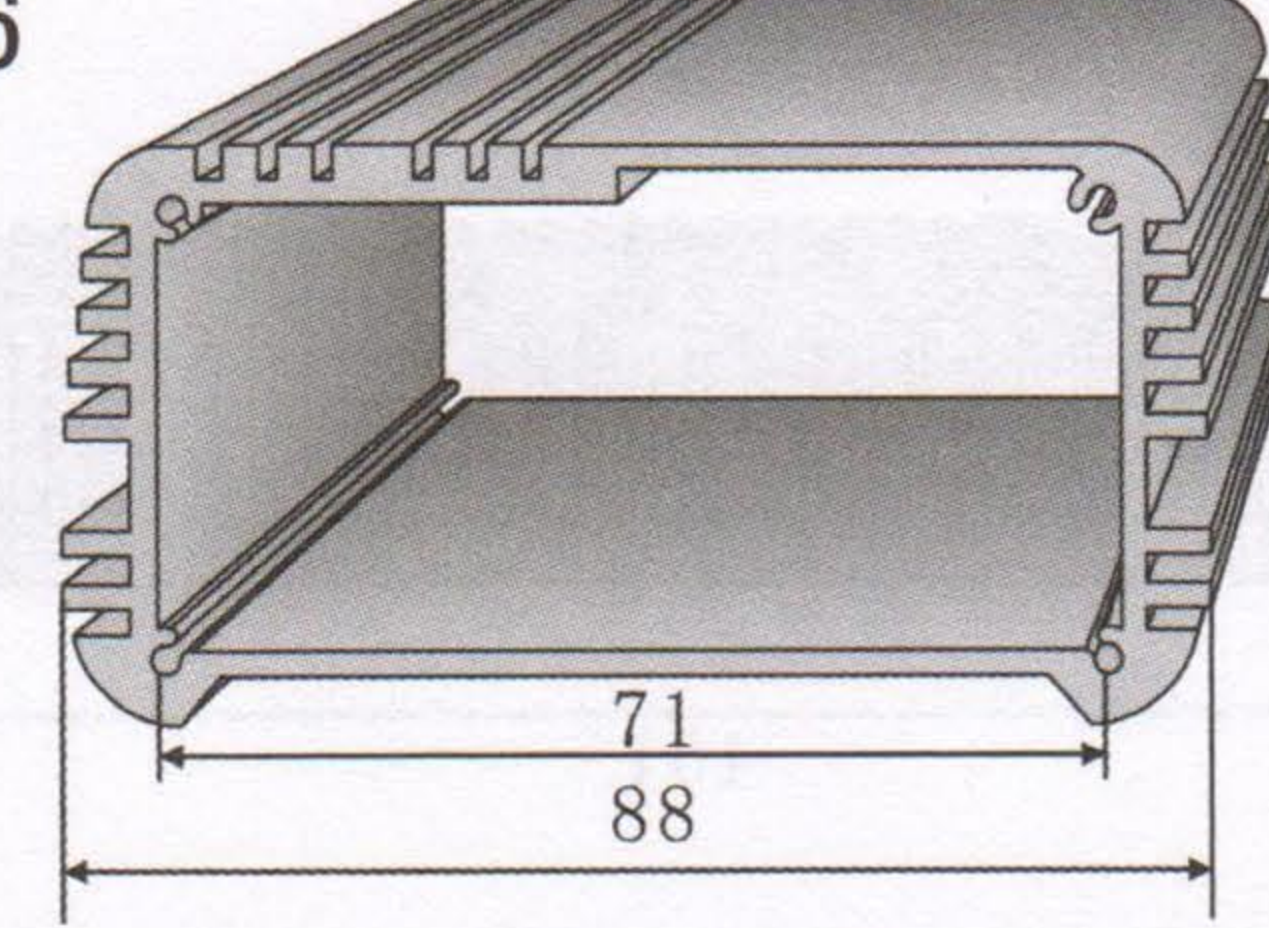
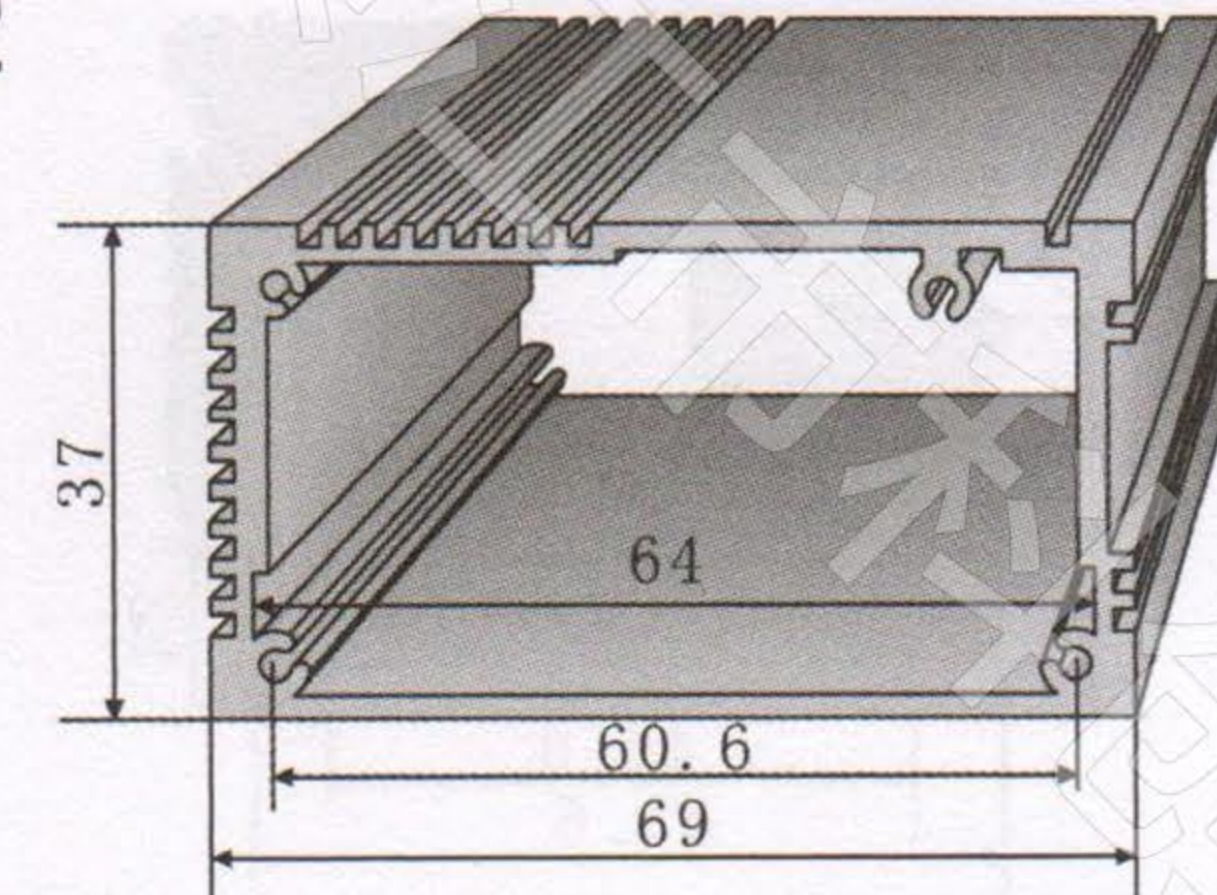
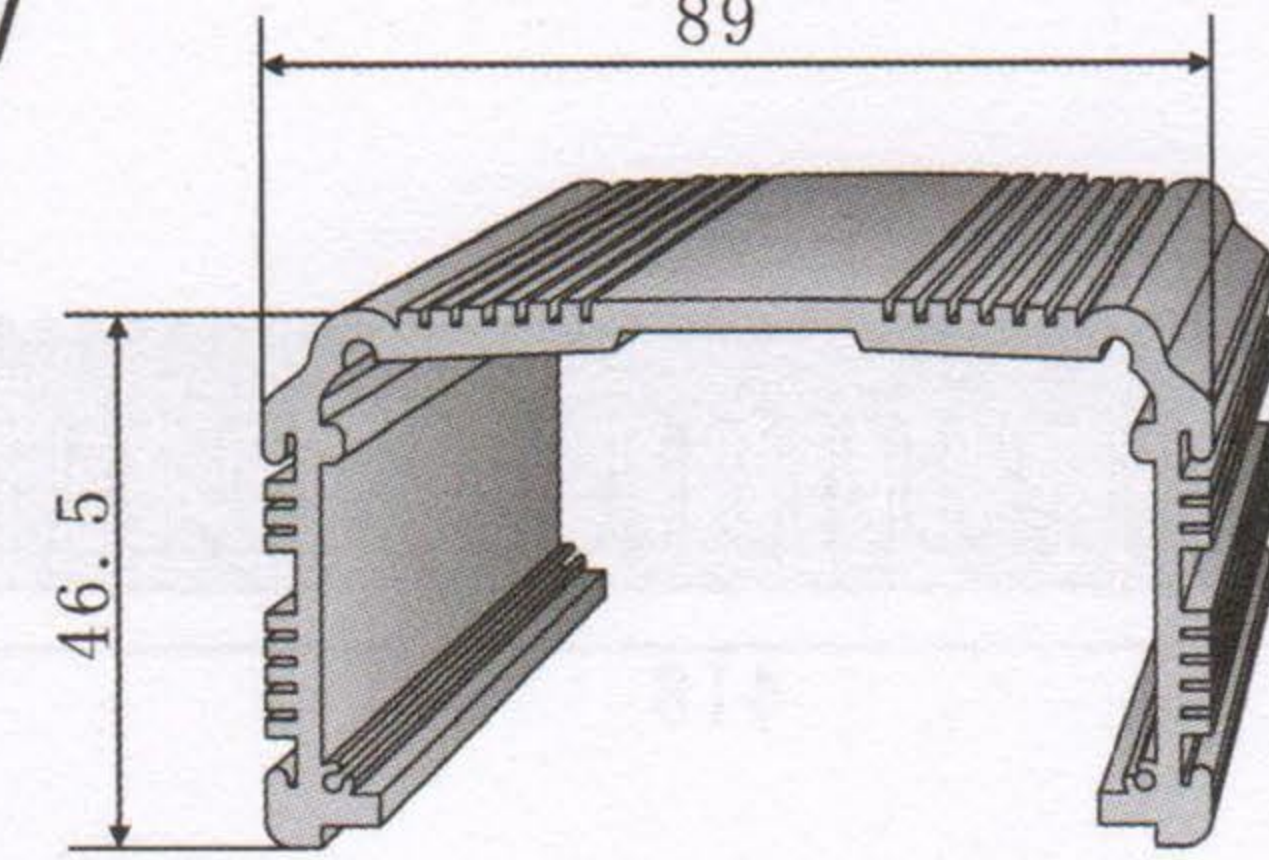
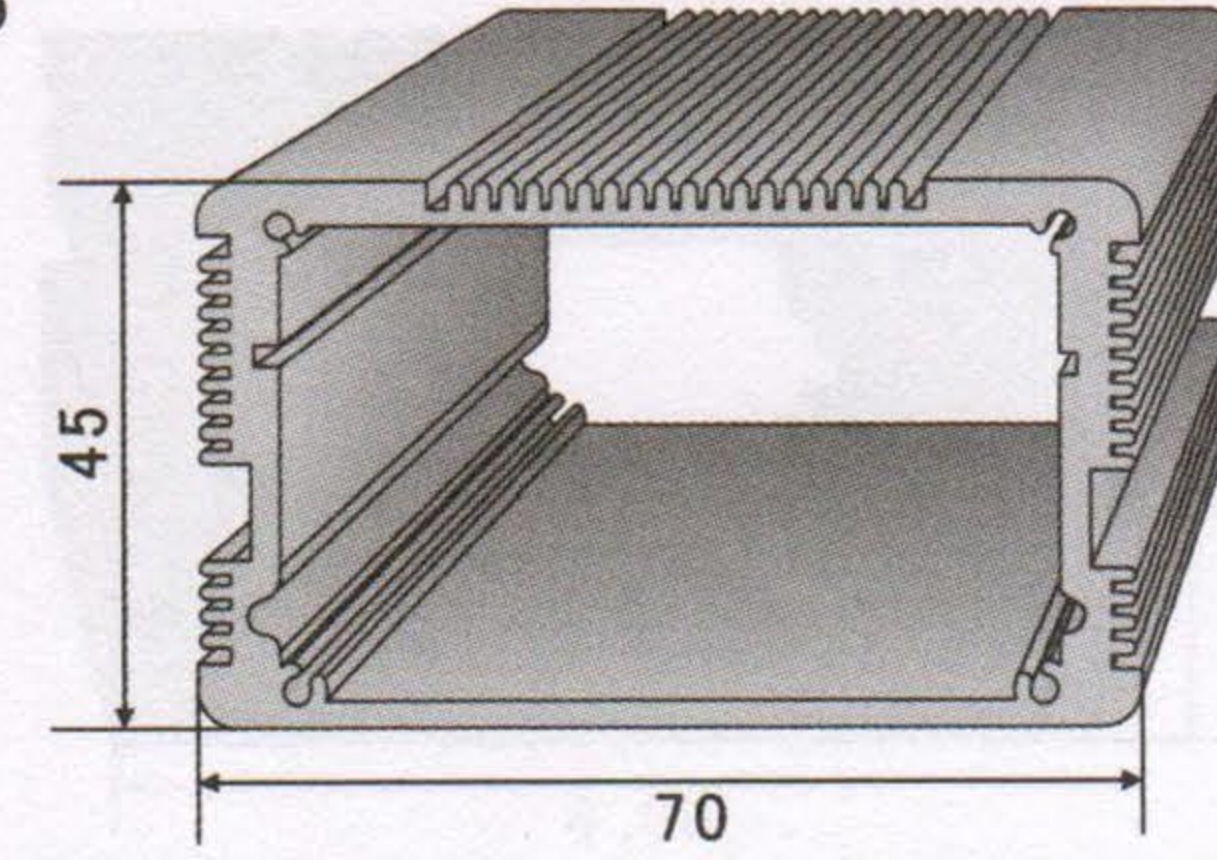
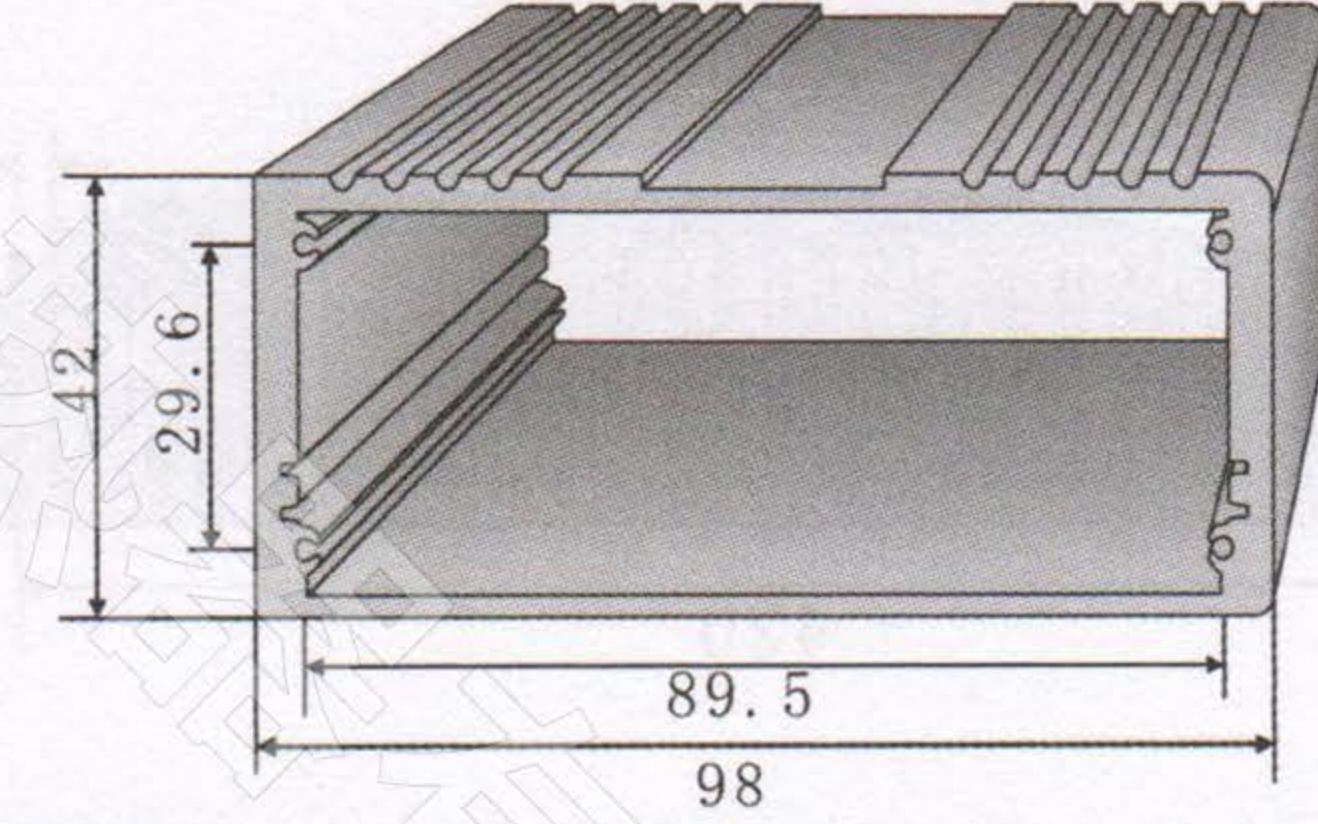
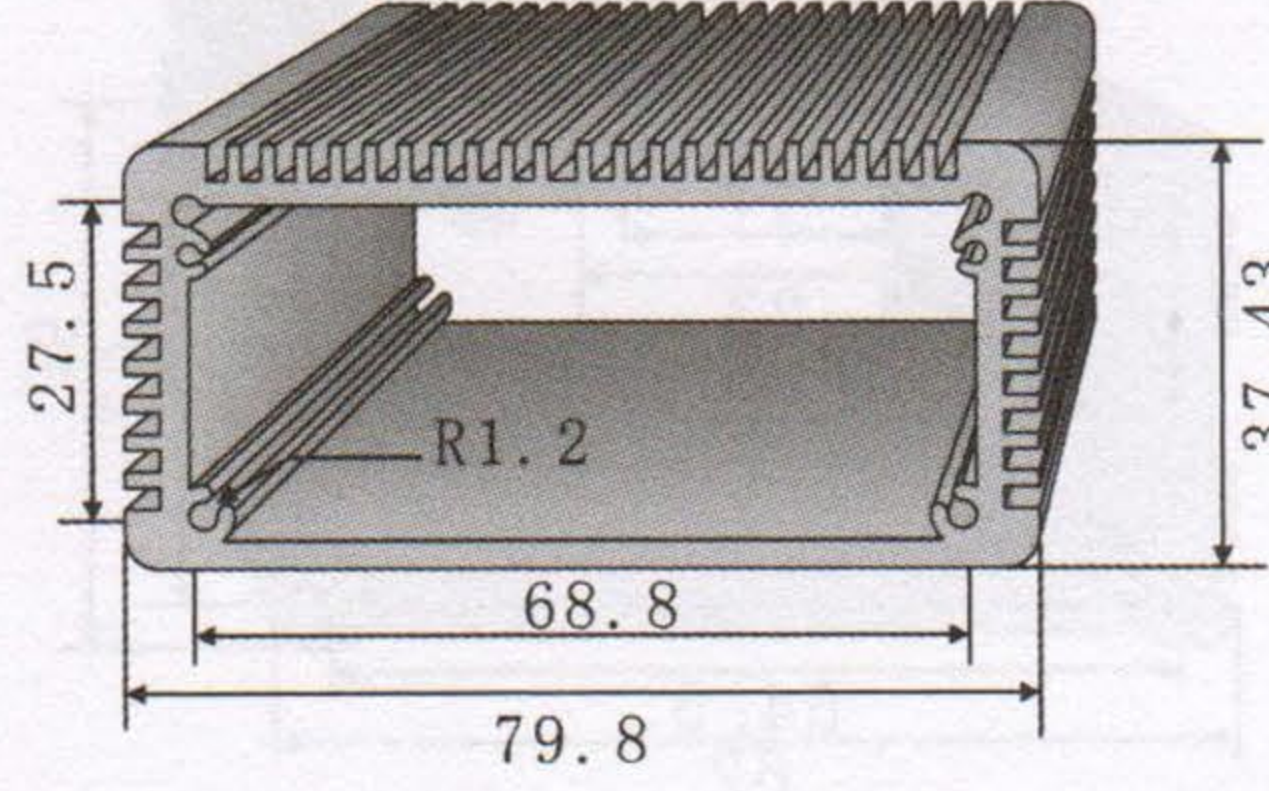
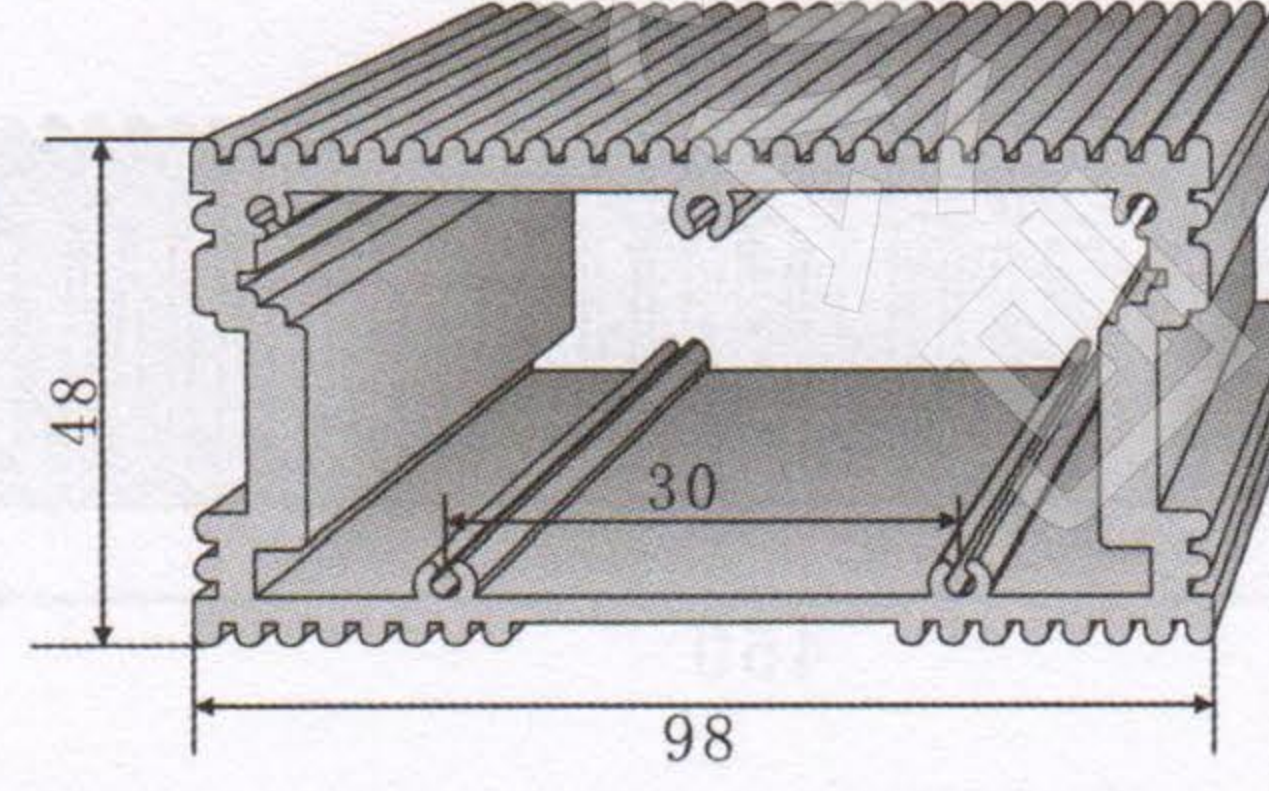
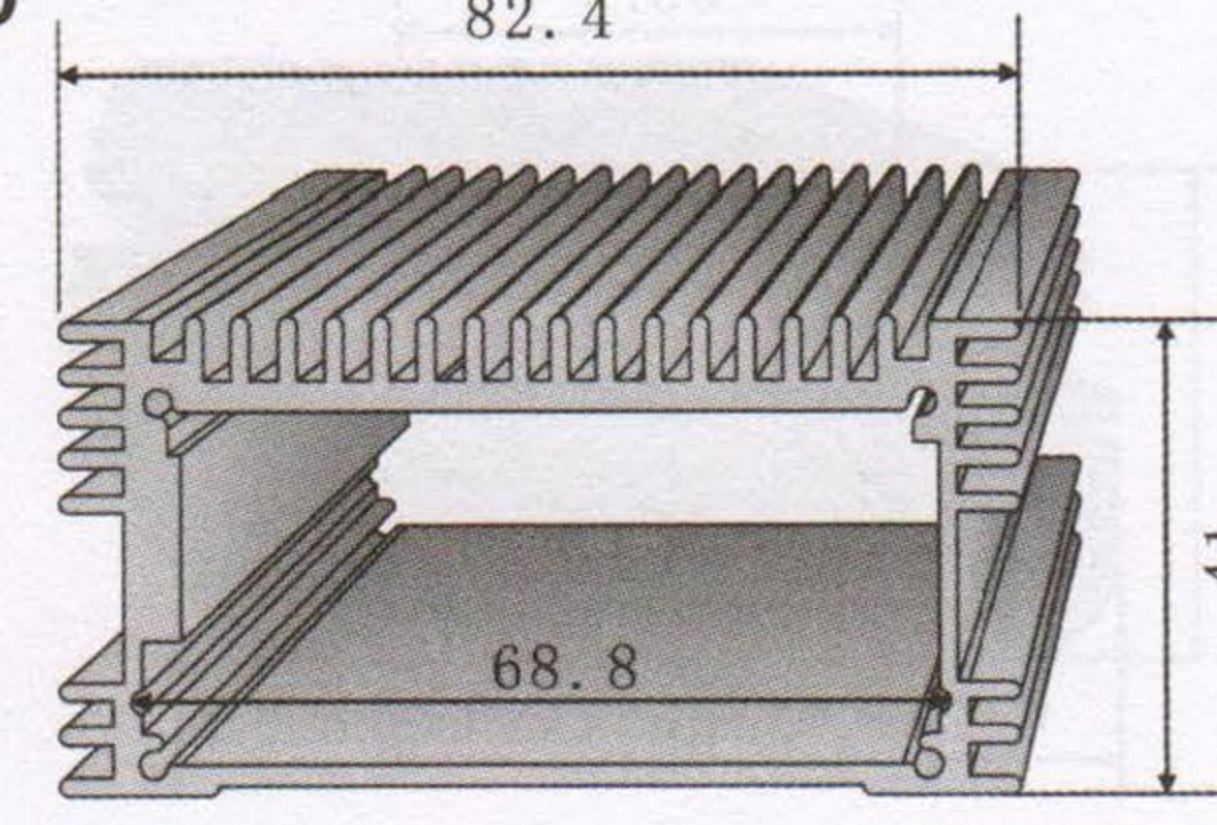
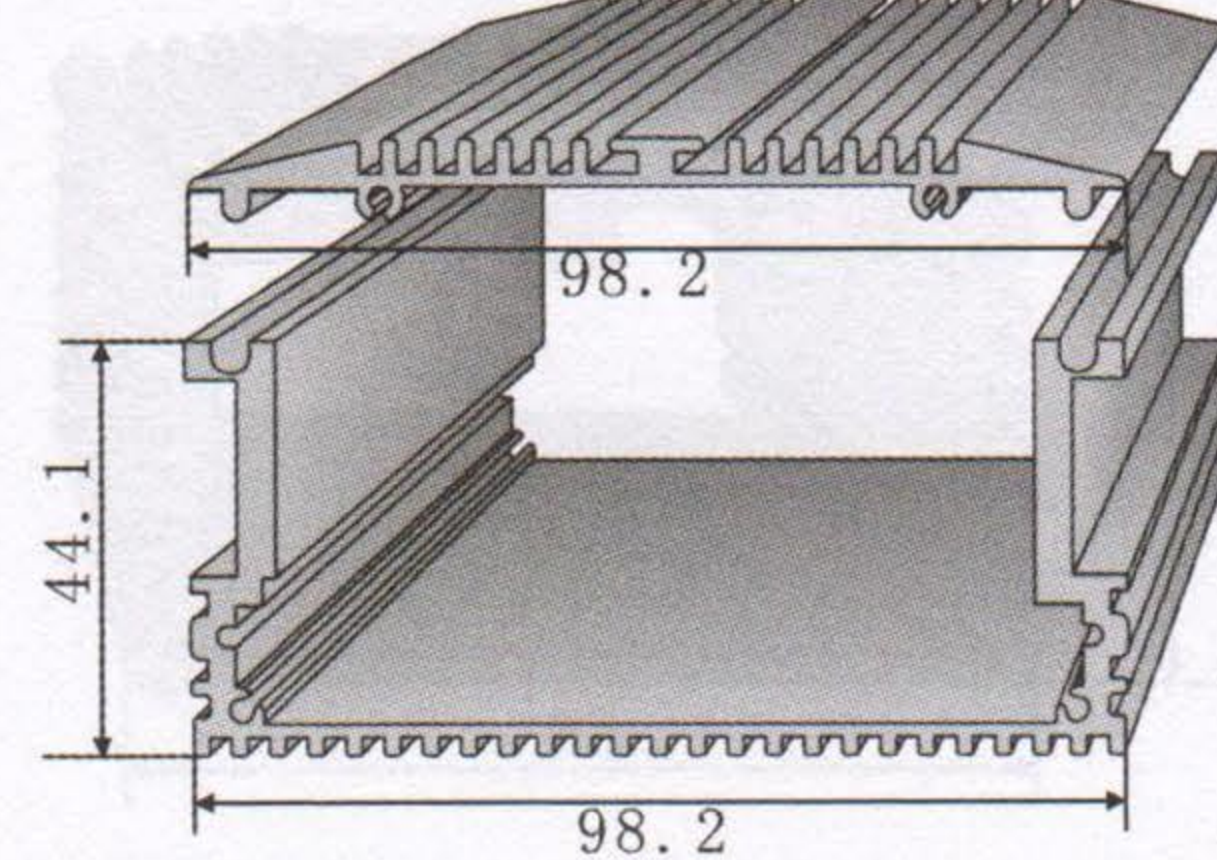
<p>KC-491</p> 	<p>KC-496</p> 
<p>切割长度 (mm) 110 132 154 176 198</p>	<p>切割长度 (mm) 110 132 154 176 198</p>
<p>KC-492</p> 	<p>KC-497</p> 
<p>切割长度 (mm) 110 132 154 176 198</p>	<p>切割长度 (mm) 110 132 154 176 198</p>
<p>KC-493</p> 	<p>KC-498</p> 
<p>切割长度 (mm) 110 132 154 176 198</p>	<p>切割长度 (mm) 110 132 154 176 198</p>
<p>KC-494</p> 	<p>KC-499</p> 
<p>切割长度 (mm) 110 132 154 176 198</p>	<p>切割长度 (mm) 110 132 154 176 198</p>
<p>KC-495</p> 	<p>KC-500</p> 
<p>切割长度 (mm) 110 132 154 176 198</p>	<p>切割长度 (mm) 110 132 154 176 198</p>

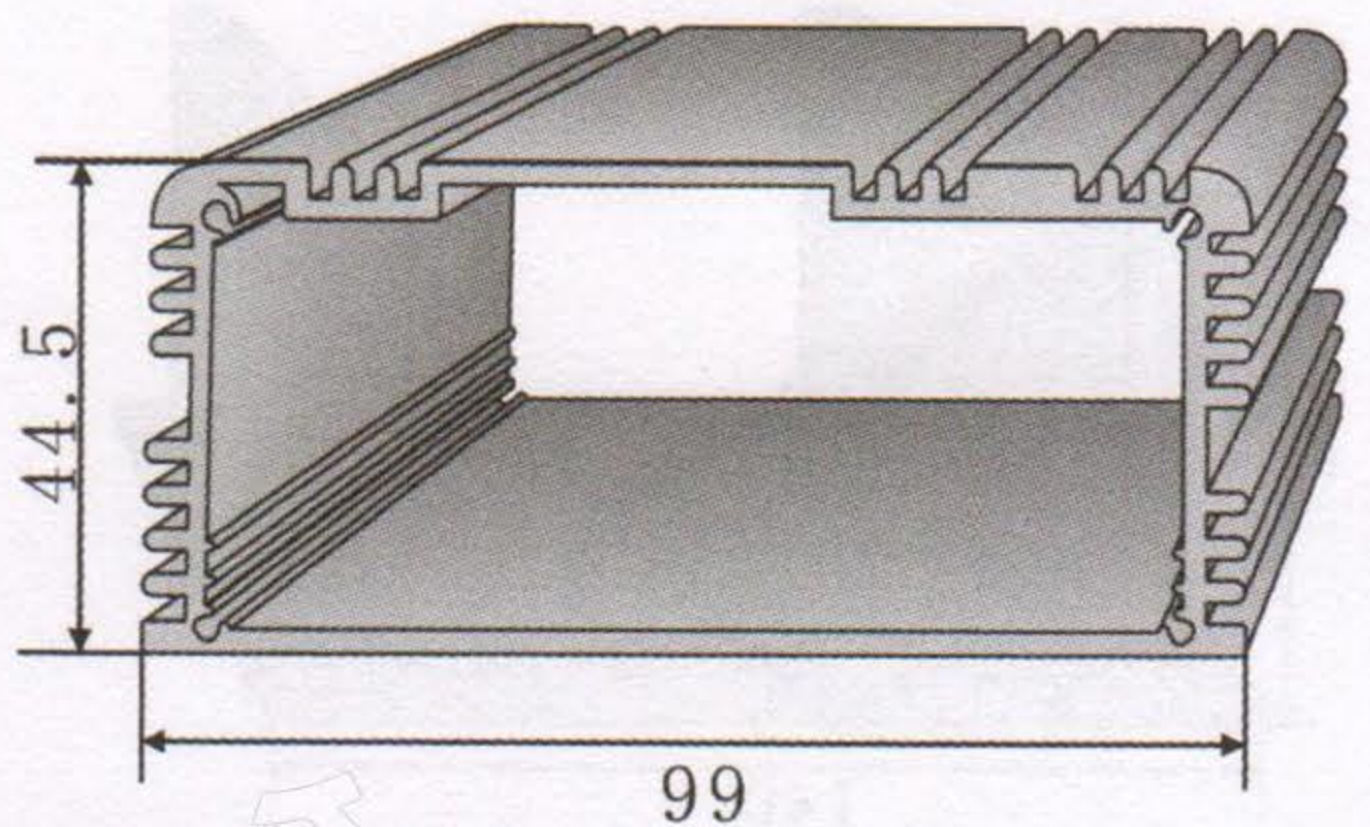
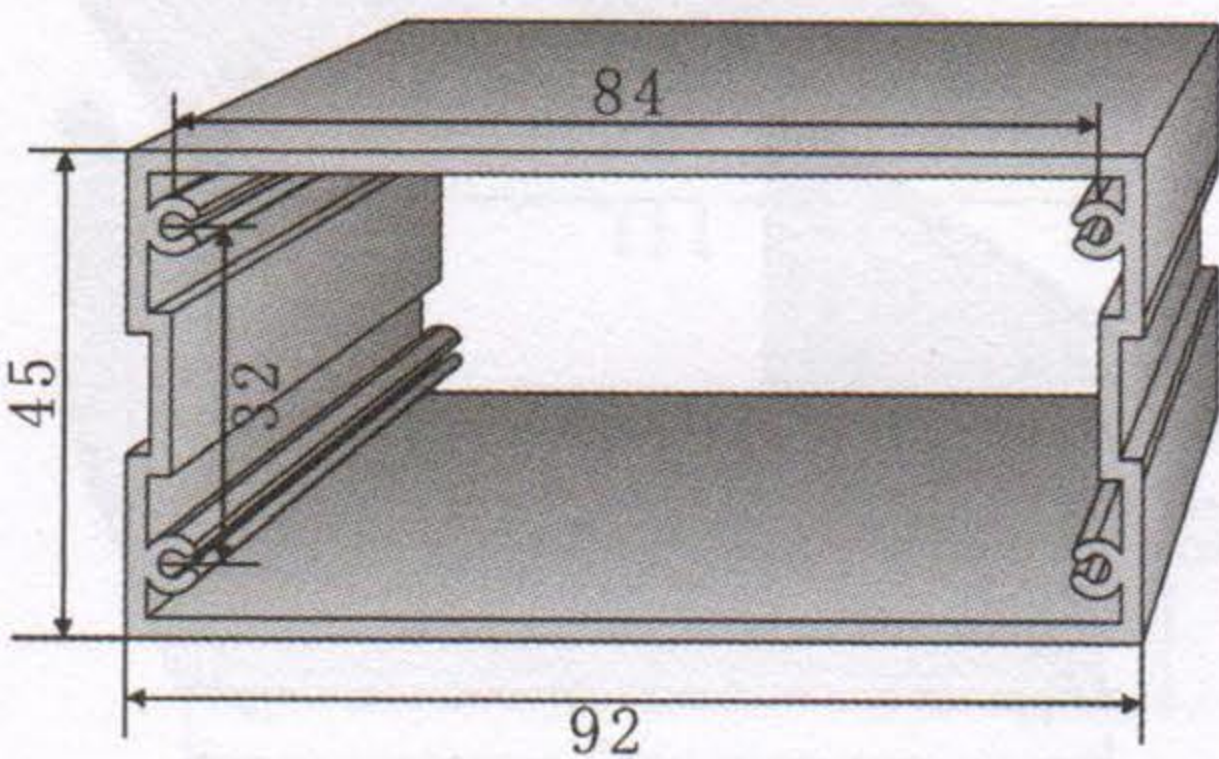
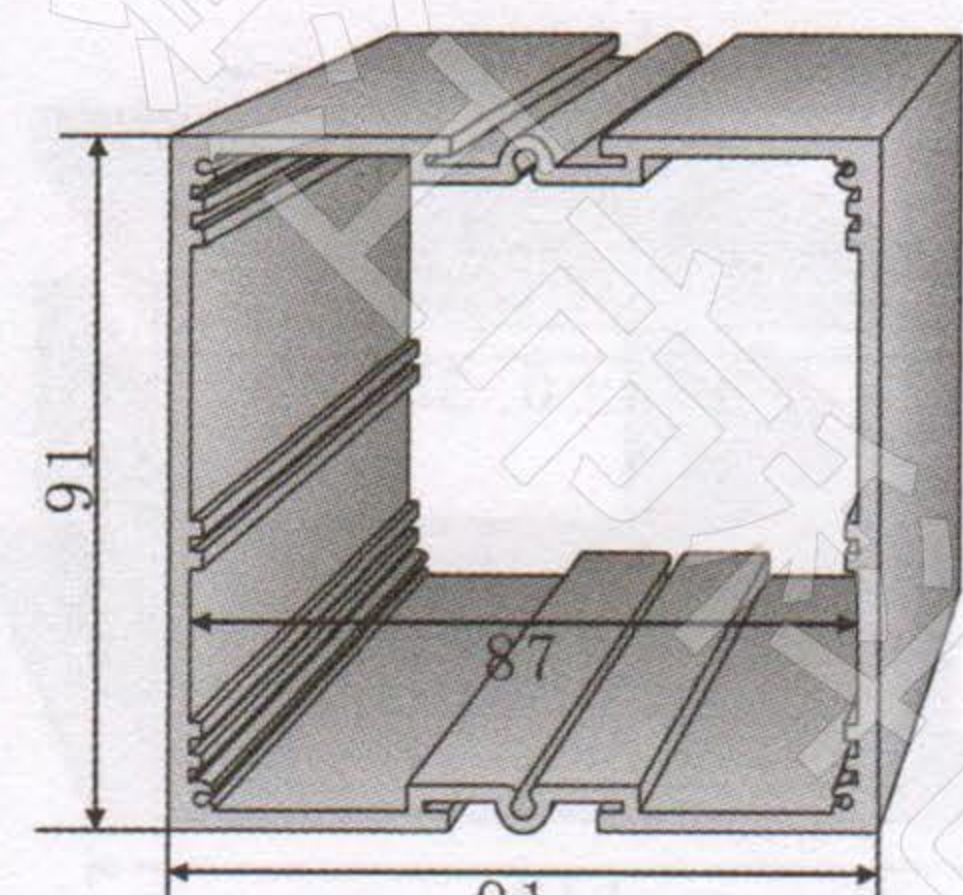
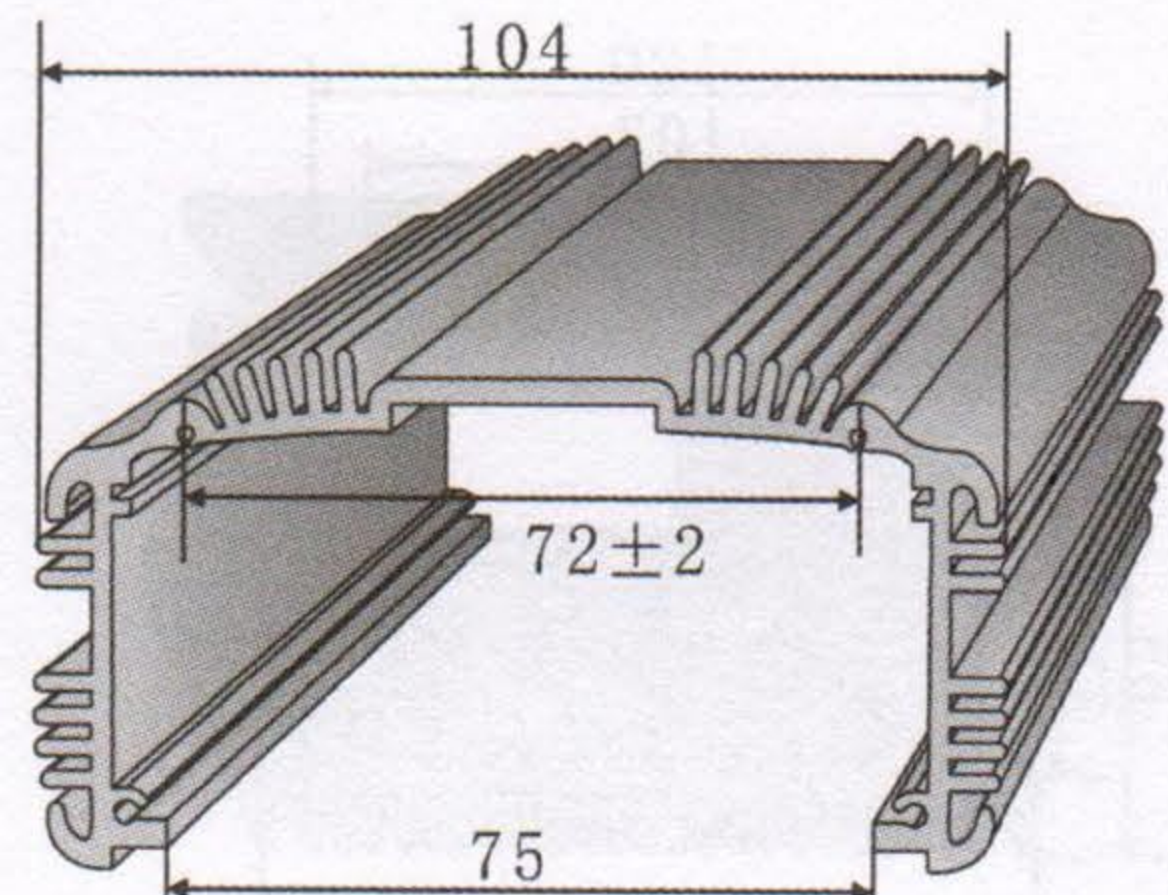
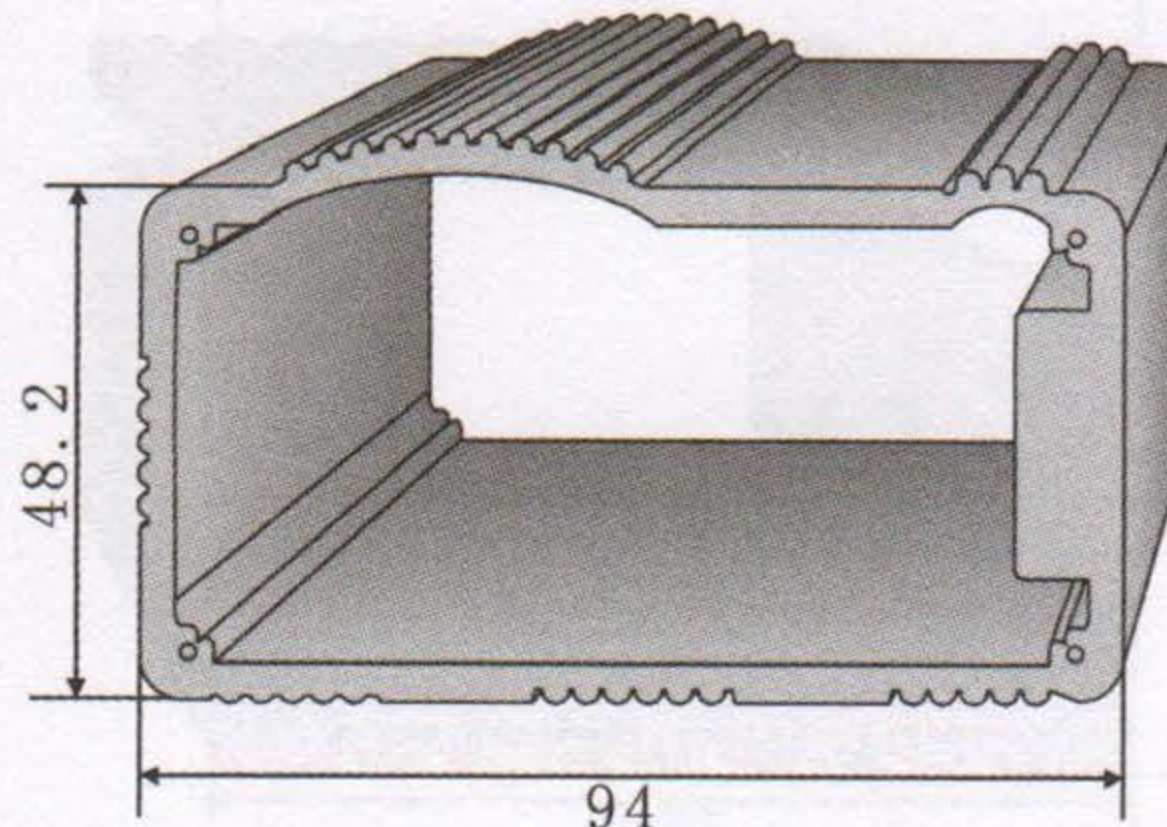
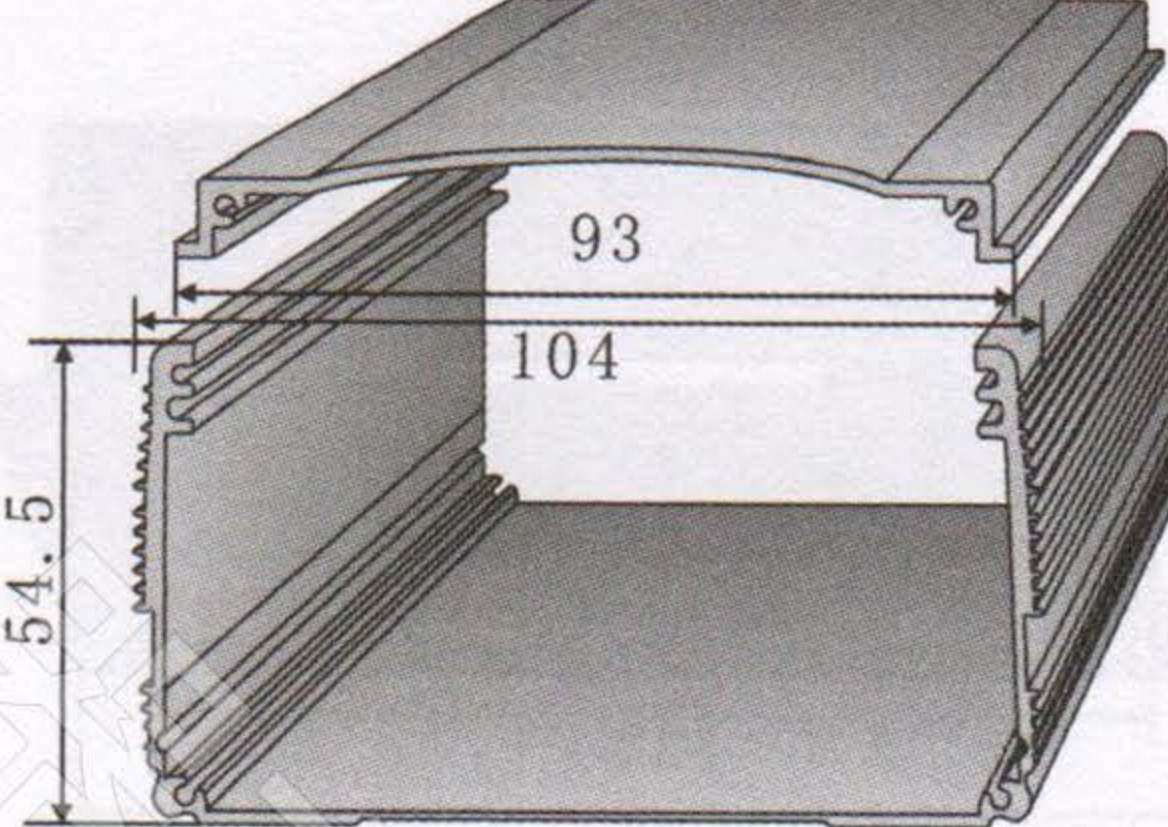
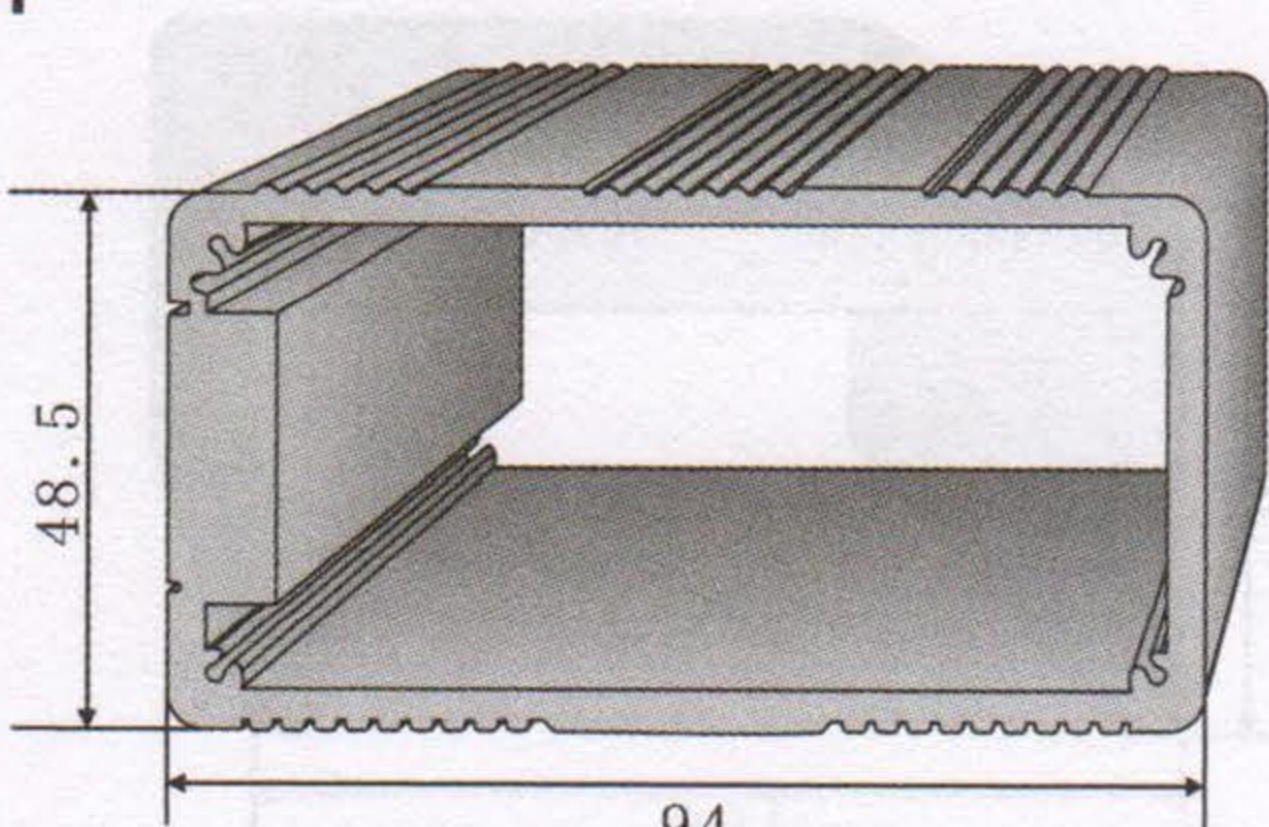
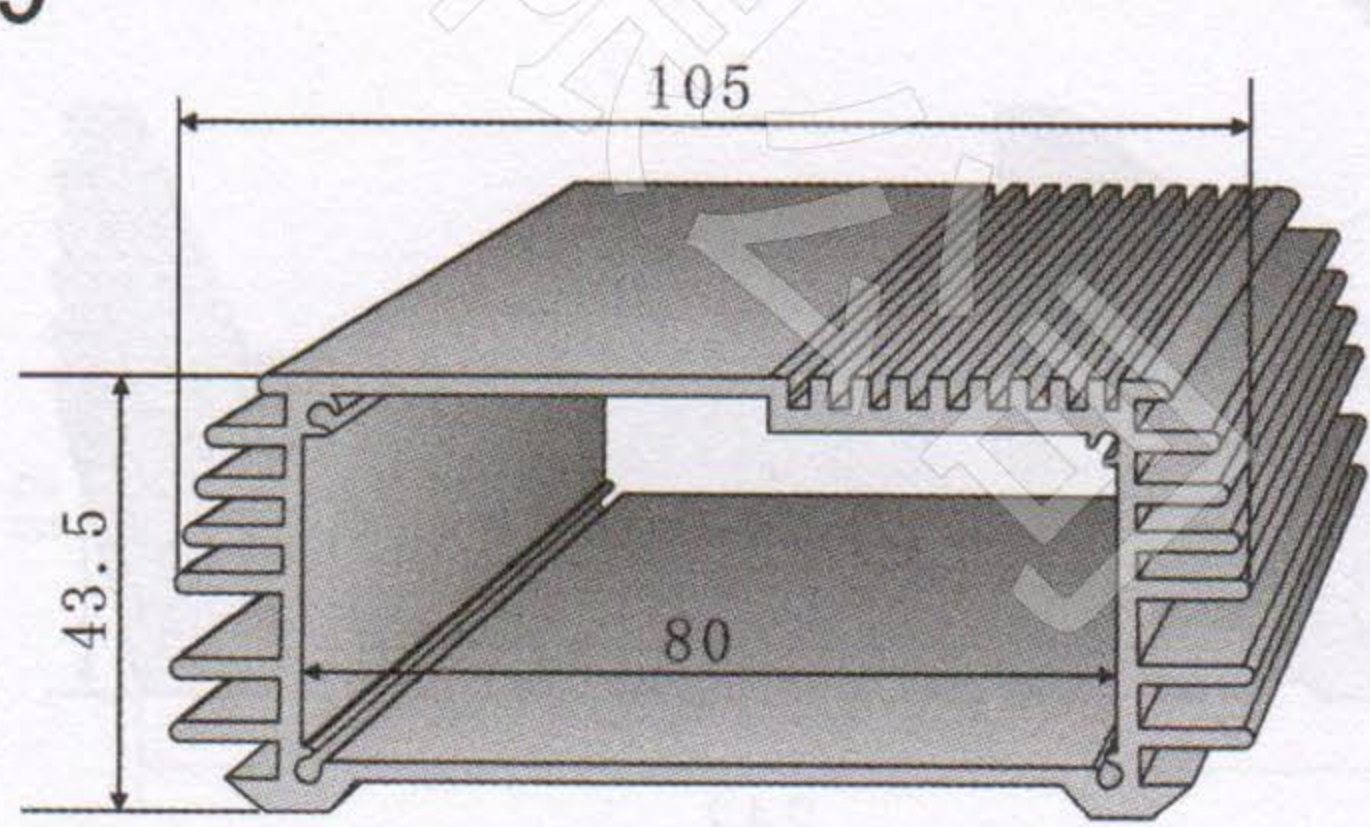
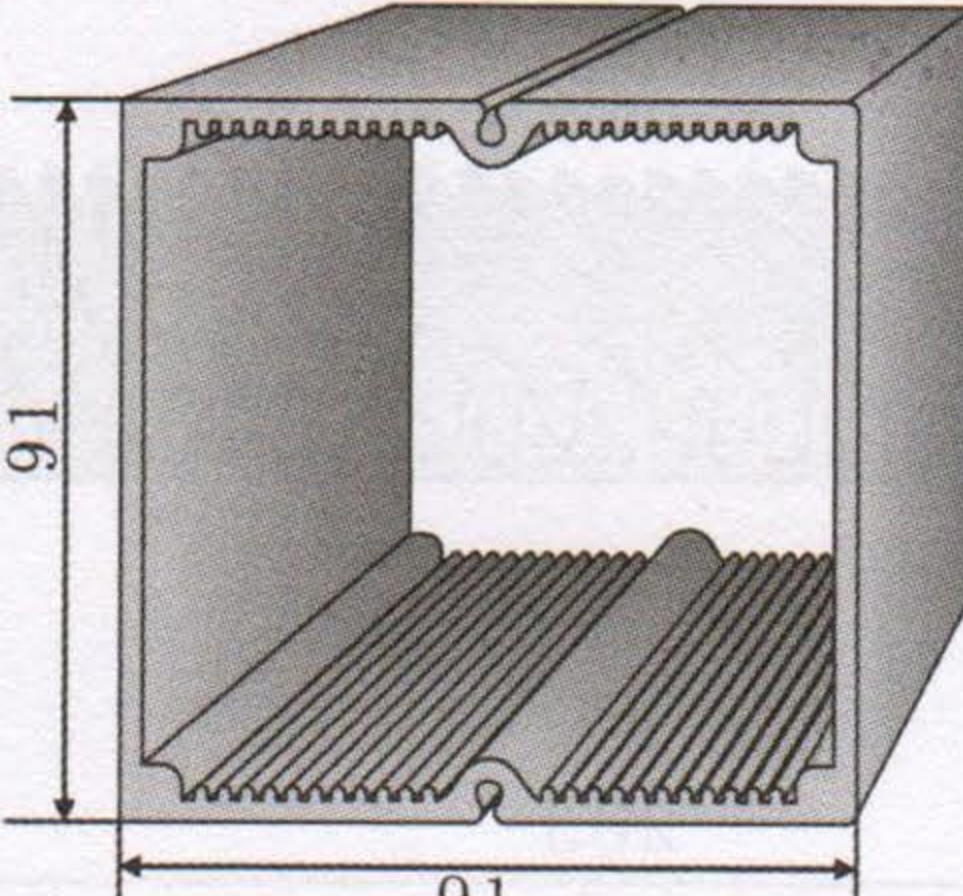
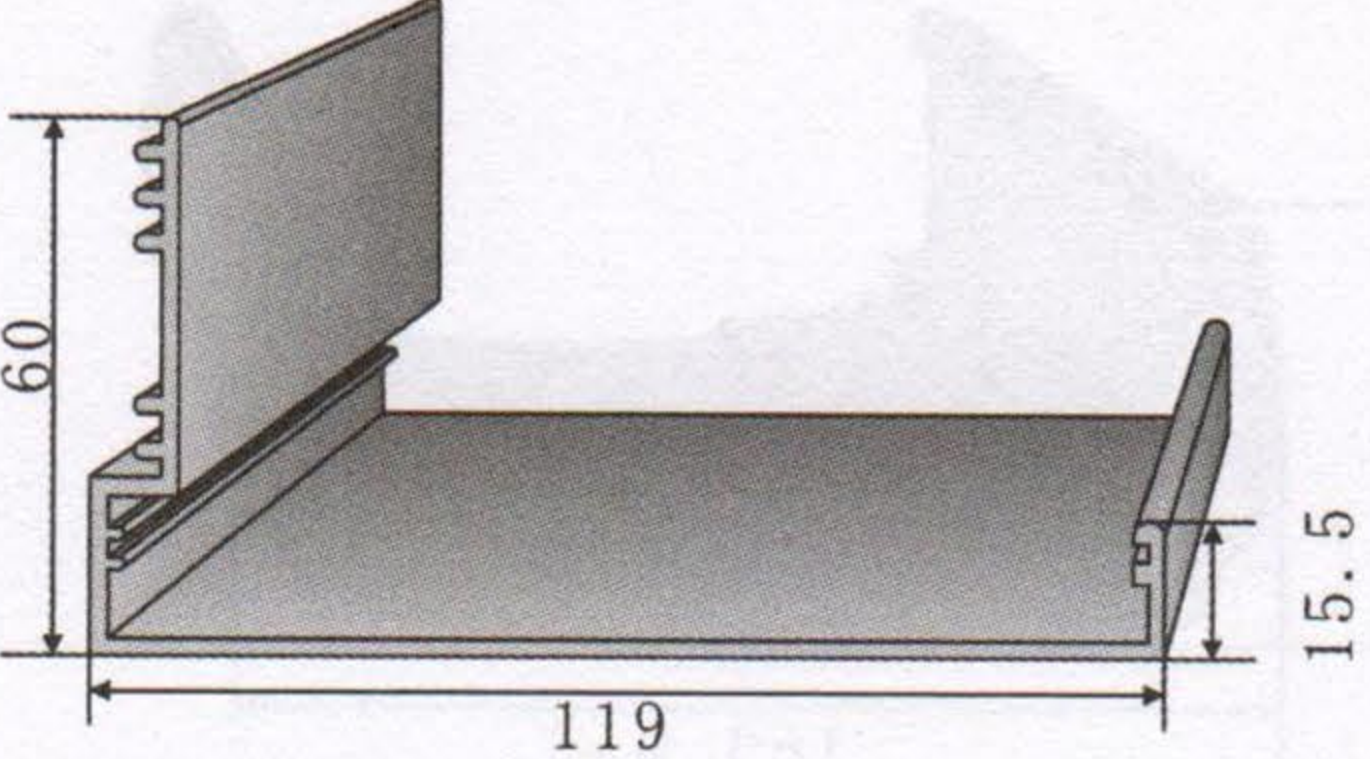
<p>KC-501</p> 	<p>KC-506</p> 
<p>切割长度 (mm) 110 132 154 176 198</p>	<p>切割长度 (mm) 110 132 154 176 198</p>
<p>KC-502</p> 	<p>KC-507</p> 
<p>切割长度 (mm) 110 132 154 176 198</p>	<p>切割长度 (mm) 110 132 154 176 198</p>
<p>KC-503</p> 	<p>KC-508</p> 
<p>切割长度 (mm) 110 132 154 176 198</p>	<p>切割长度 (mm) 110 132 154 176 198</p>
<p>KC-504</p> 	<p>KC-509</p> 
<p>切割长度 (mm) 110 132 154 176 198</p>	<p>切割长度 (mm) 110 132 154 176 198</p>
<p>KC-505</p> 	<p>KC-510</p> 
<p>切割长度 (mm) 110 132 154 176 198</p>	<p>切割长度 (mm) 110 132 154 176 198</p>

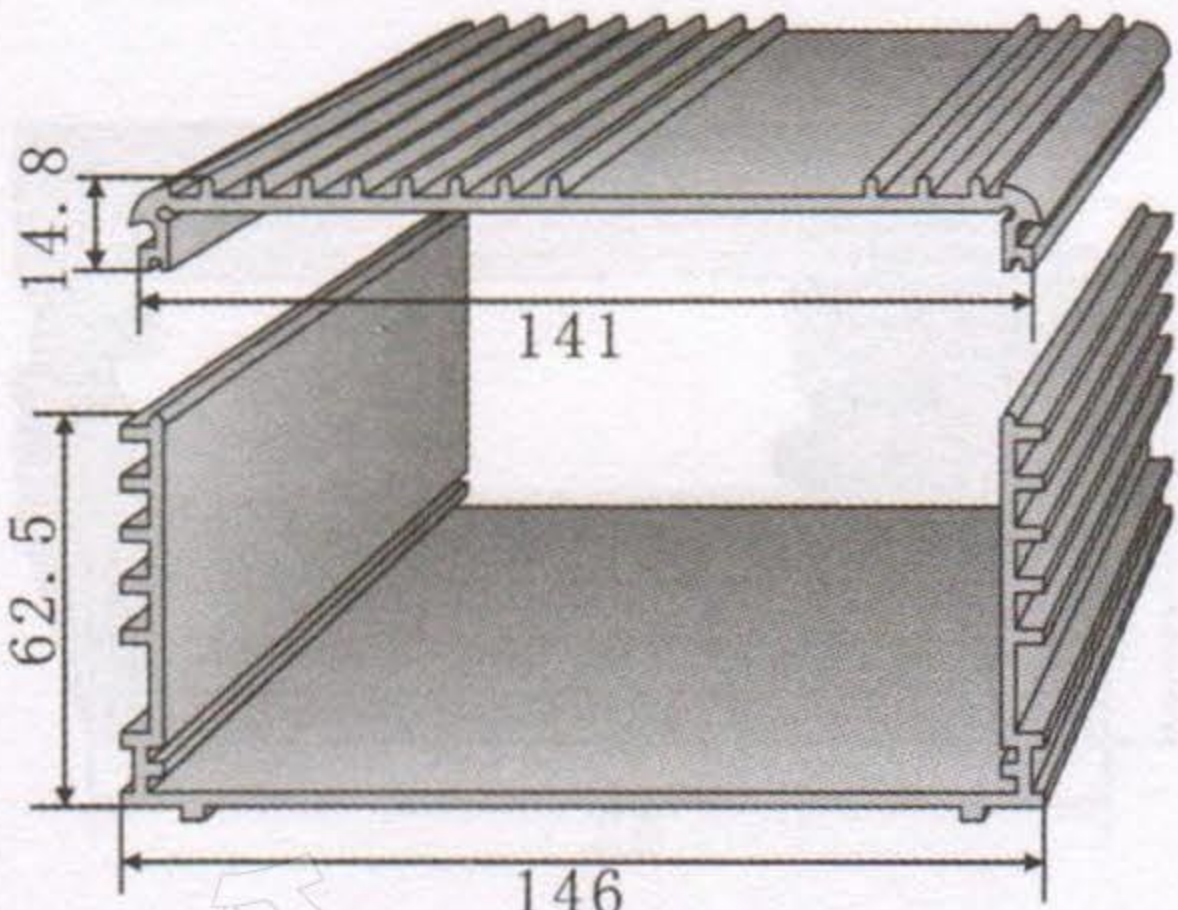
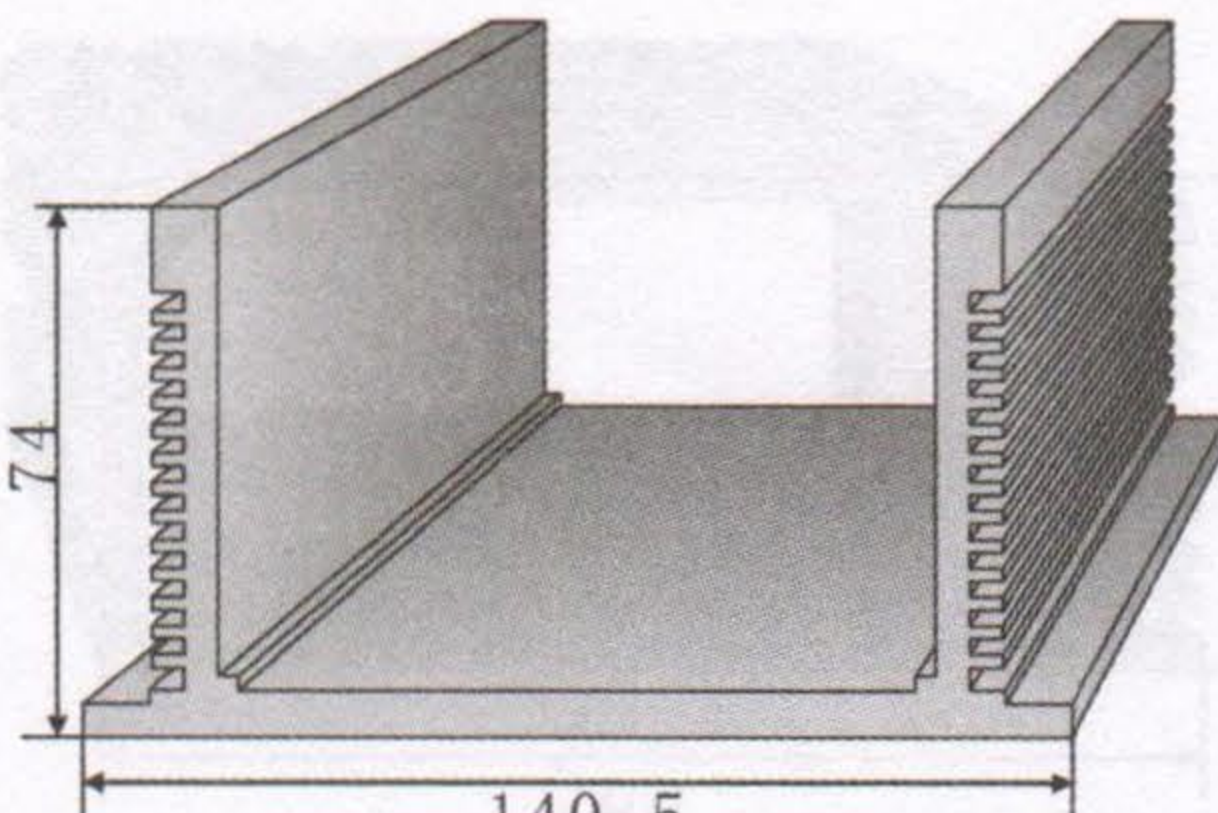
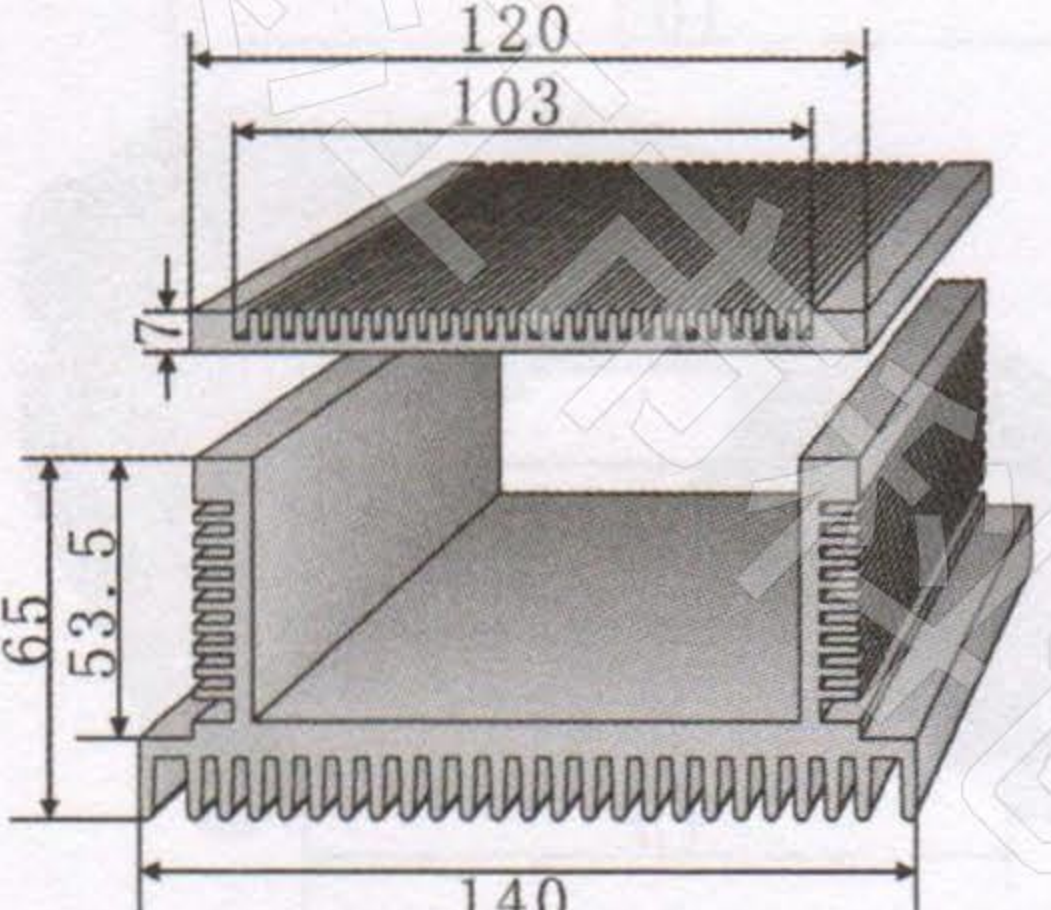
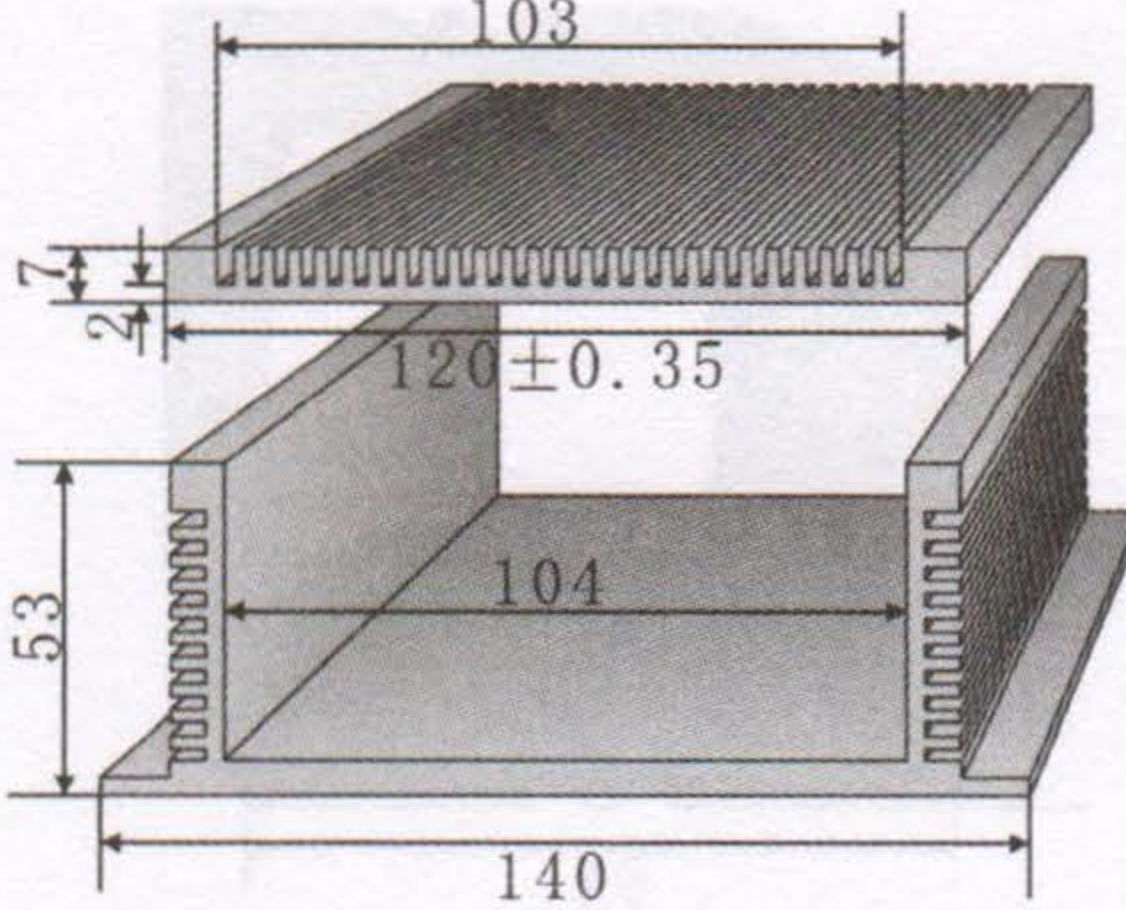
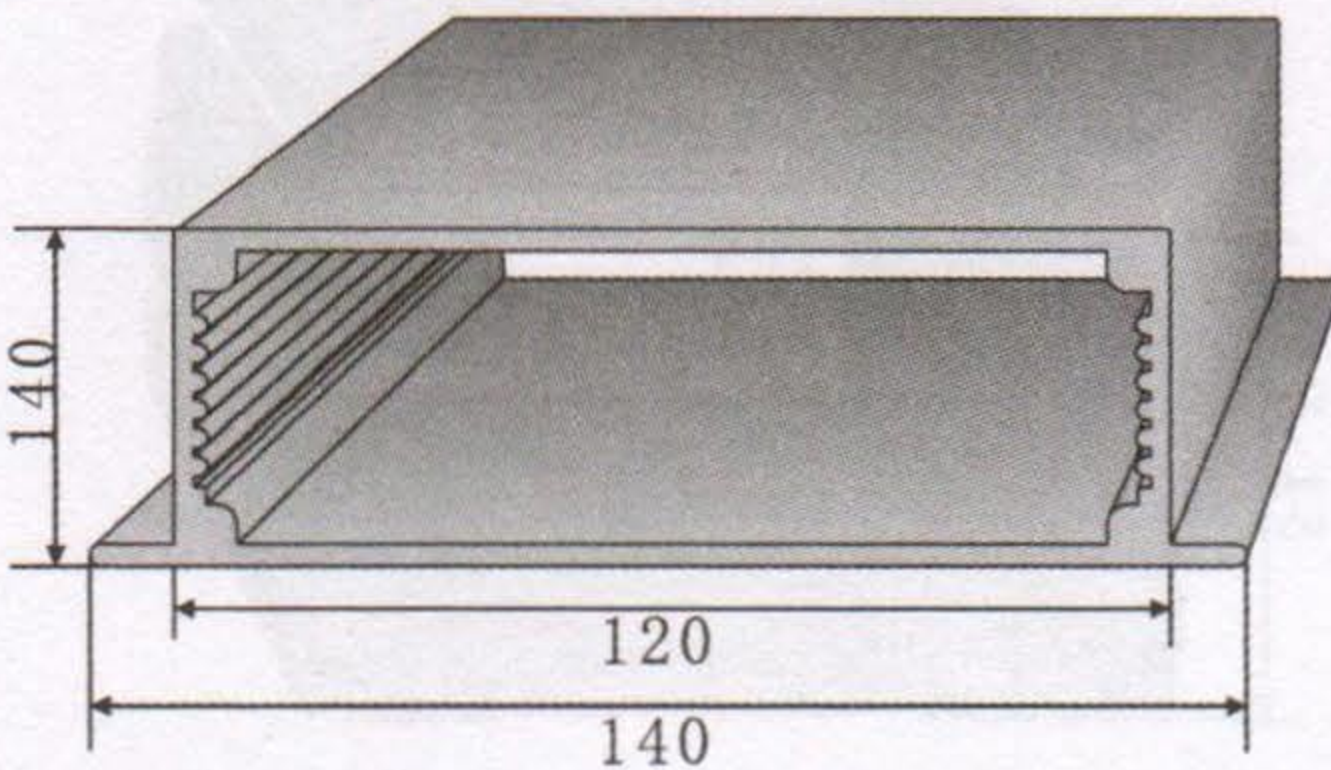
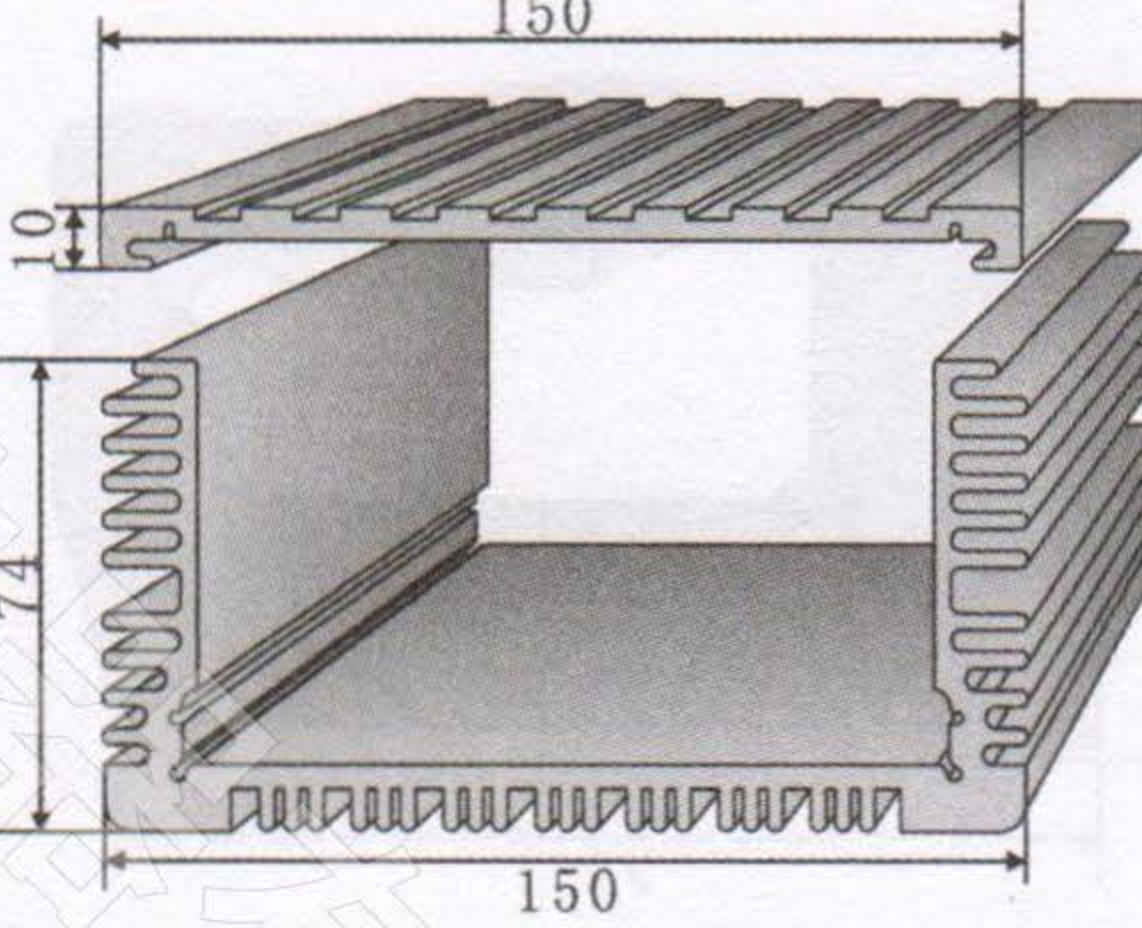
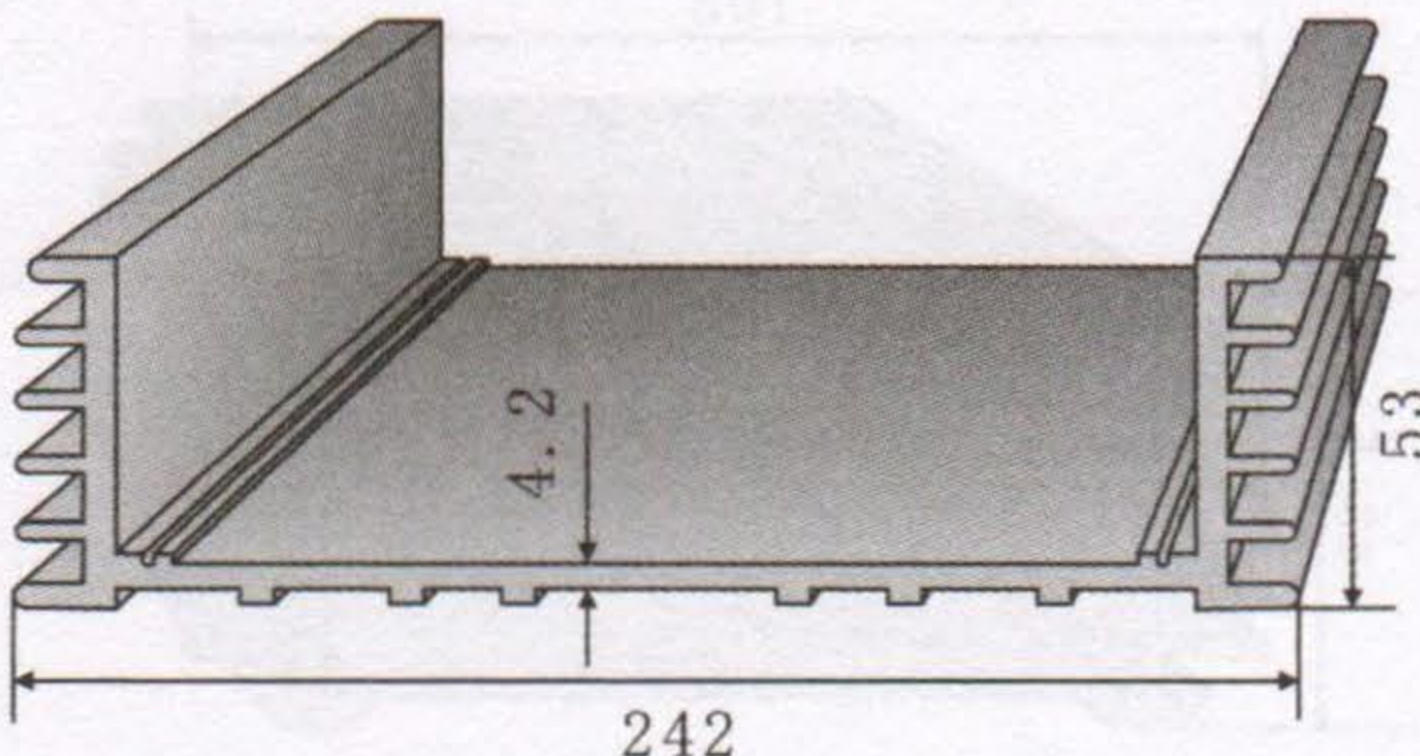
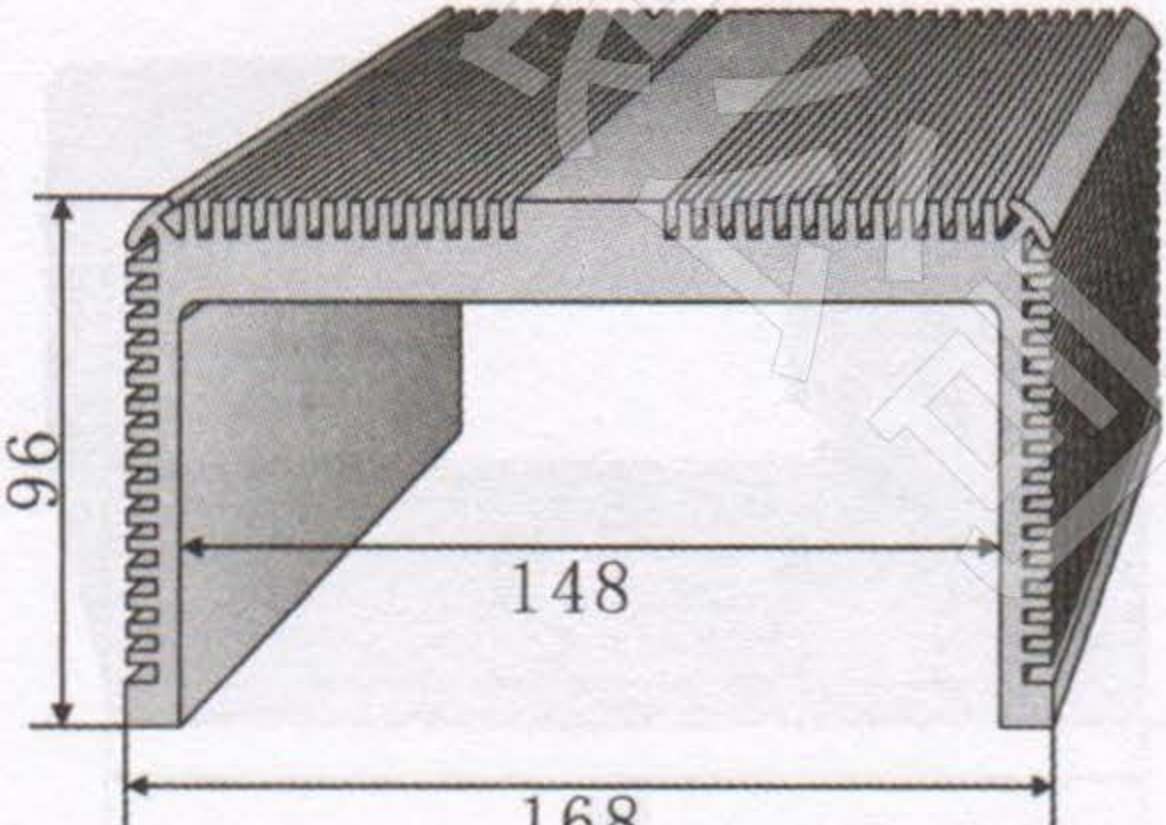
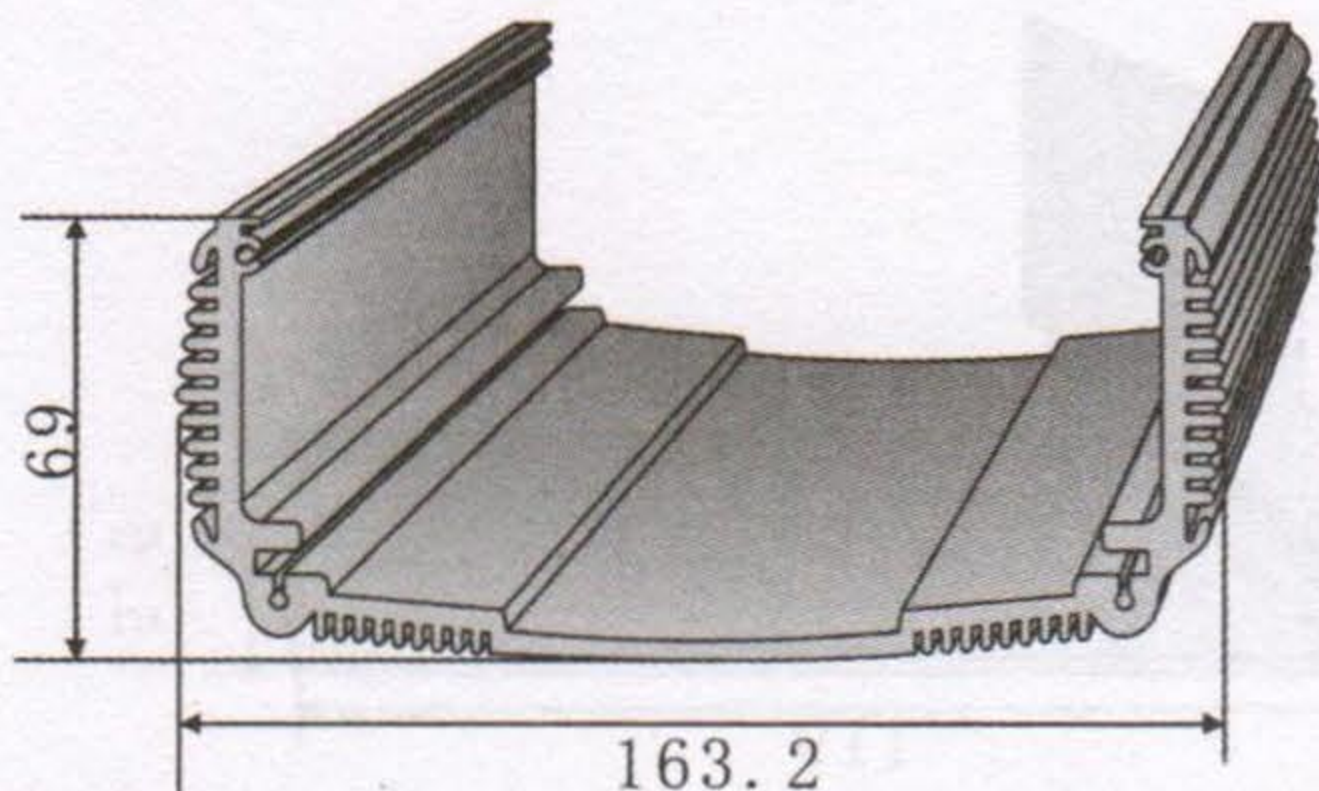
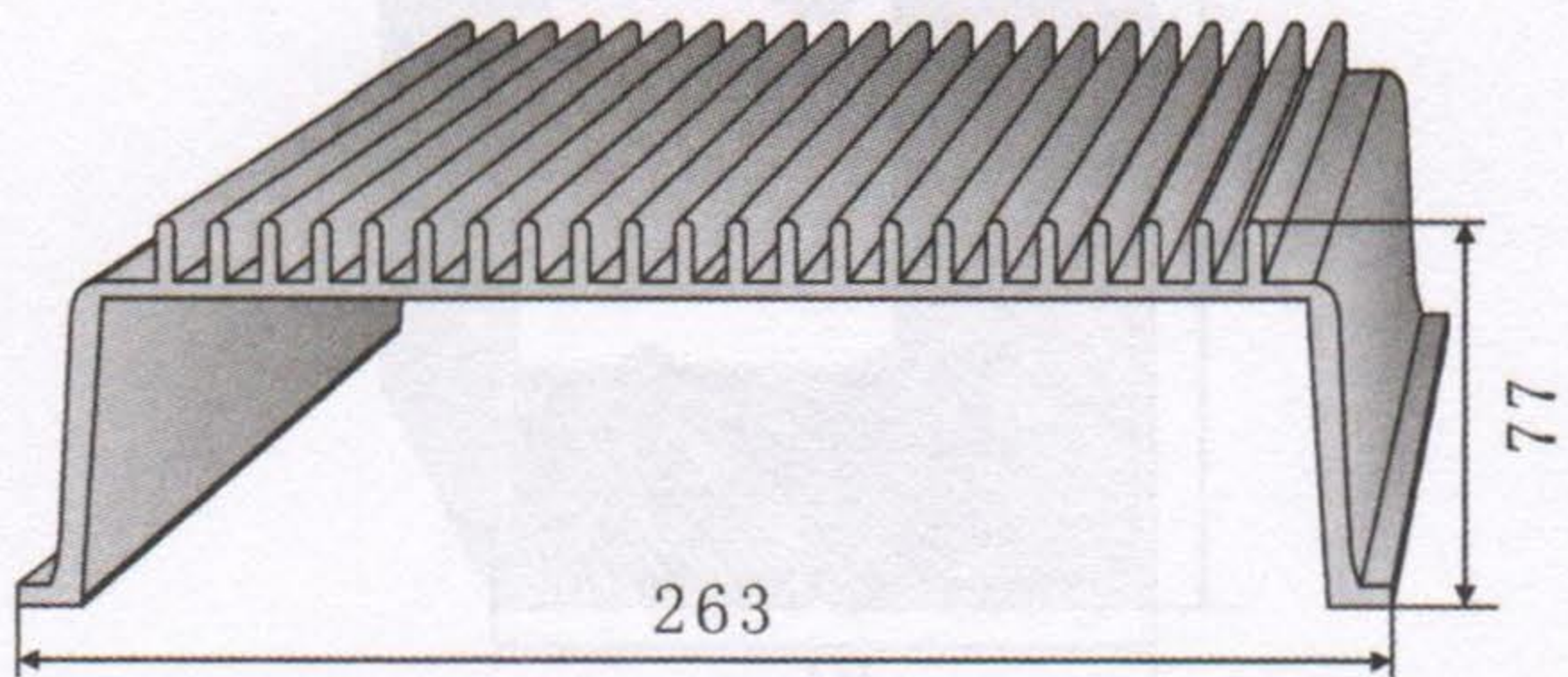
<p>KC-511</p> 	<p>KC-516</p> 
<p>切割长度 (mm) 110 132 154 176 198</p>	<p>切割长度 (mm) 110 132 154 176 198</p>
<p>KC-512</p> 	<p>KC-517</p> 
<p>切割长度 (mm) 110 132 154 176 198</p>	<p>切割长度 (mm) 110 132 154 176 198</p>
<p>KC-513</p> 	<p>KC-518</p> 
<p>切割长度 (mm) 110 132 154 176 198</p>	<p>切割长度 (mm) 110 132 154 176 198</p>
<p>KC-514</p> 	<p>KC-519</p> 
<p>切割长度 (mm) 110 132 154 176 198</p>	<p>切割长度 (mm) 110 132 154 176 198</p>
<p>KC-515</p> 	<p>KC-520</p> 
<p>切割长度 (mm) 110 132 154 176 198</p>	<p>切割长度 (mm) 110 132 154 176 198</p>

新增新能源车载充电器、充电桩、风能、LED 路灯
等各类散热器型材截面图（尺寸用户定）

KC-521

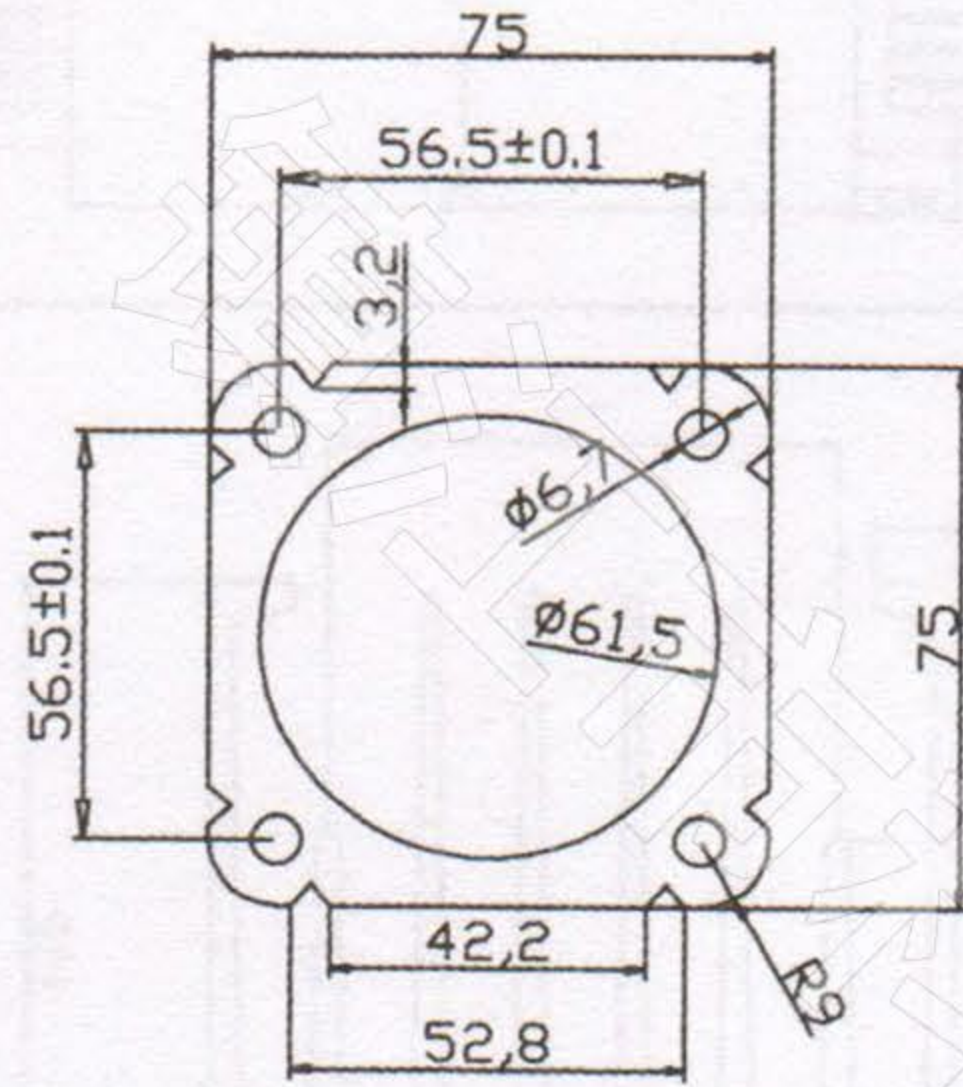

KC-525

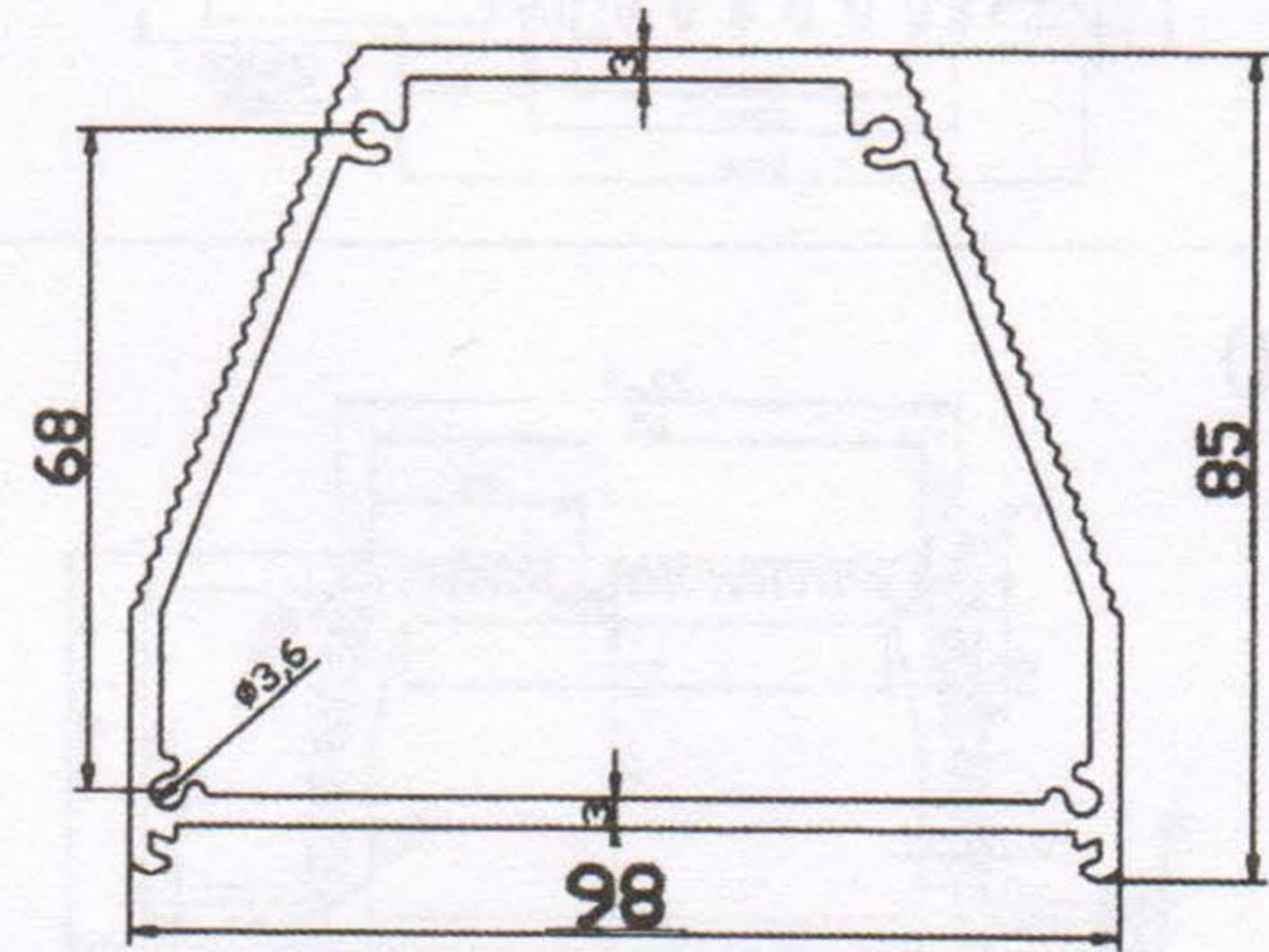

KC-522

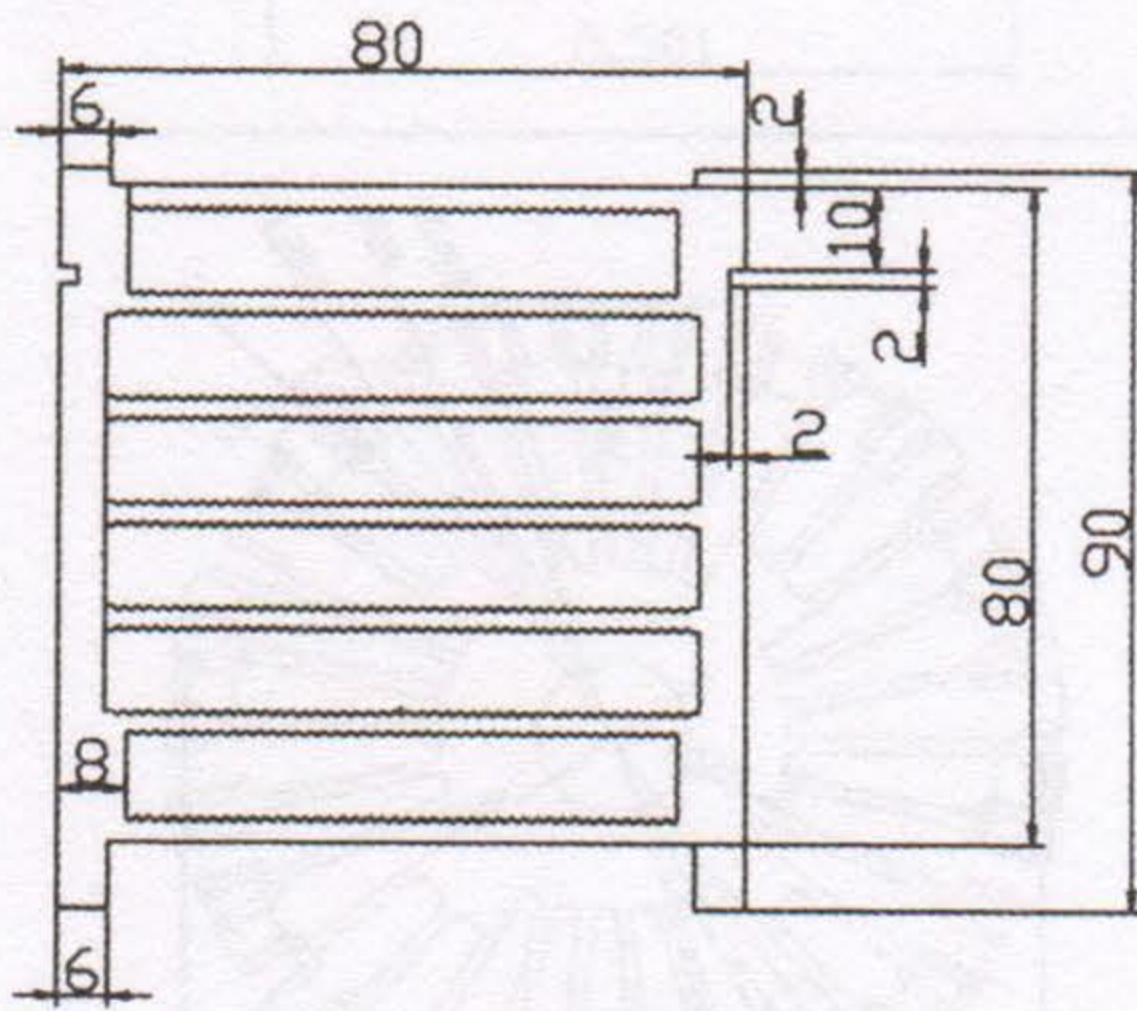

KC-526

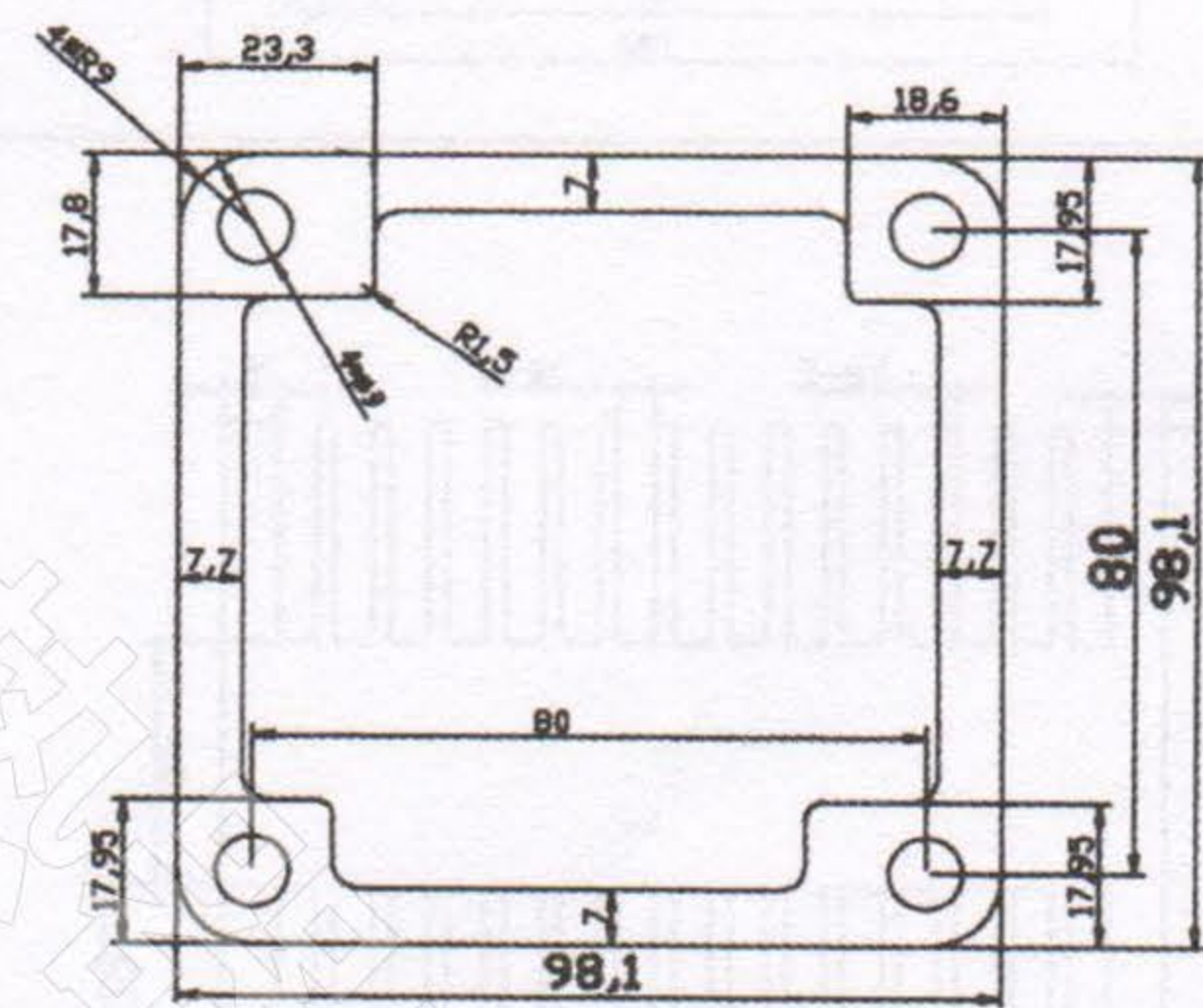

KC-523

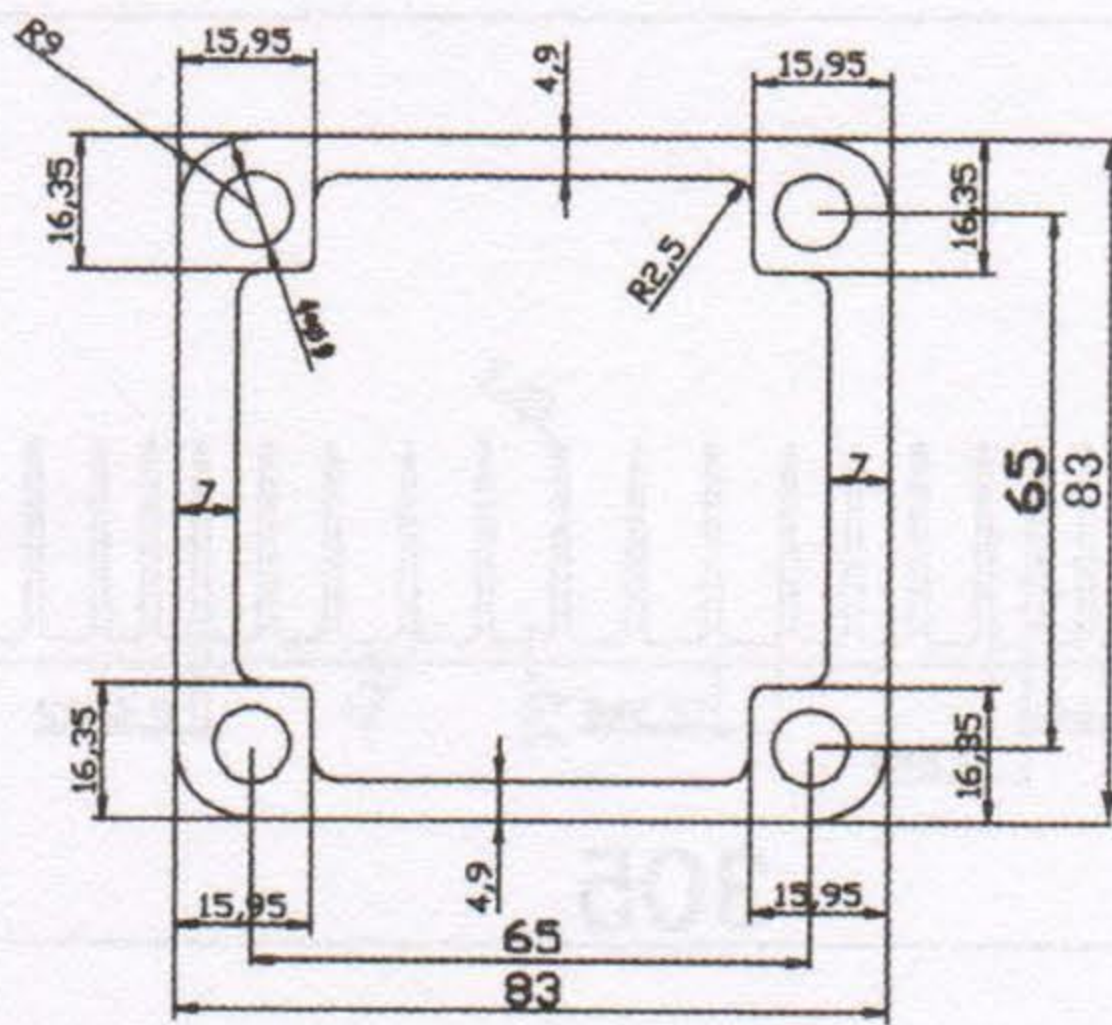

KC-527

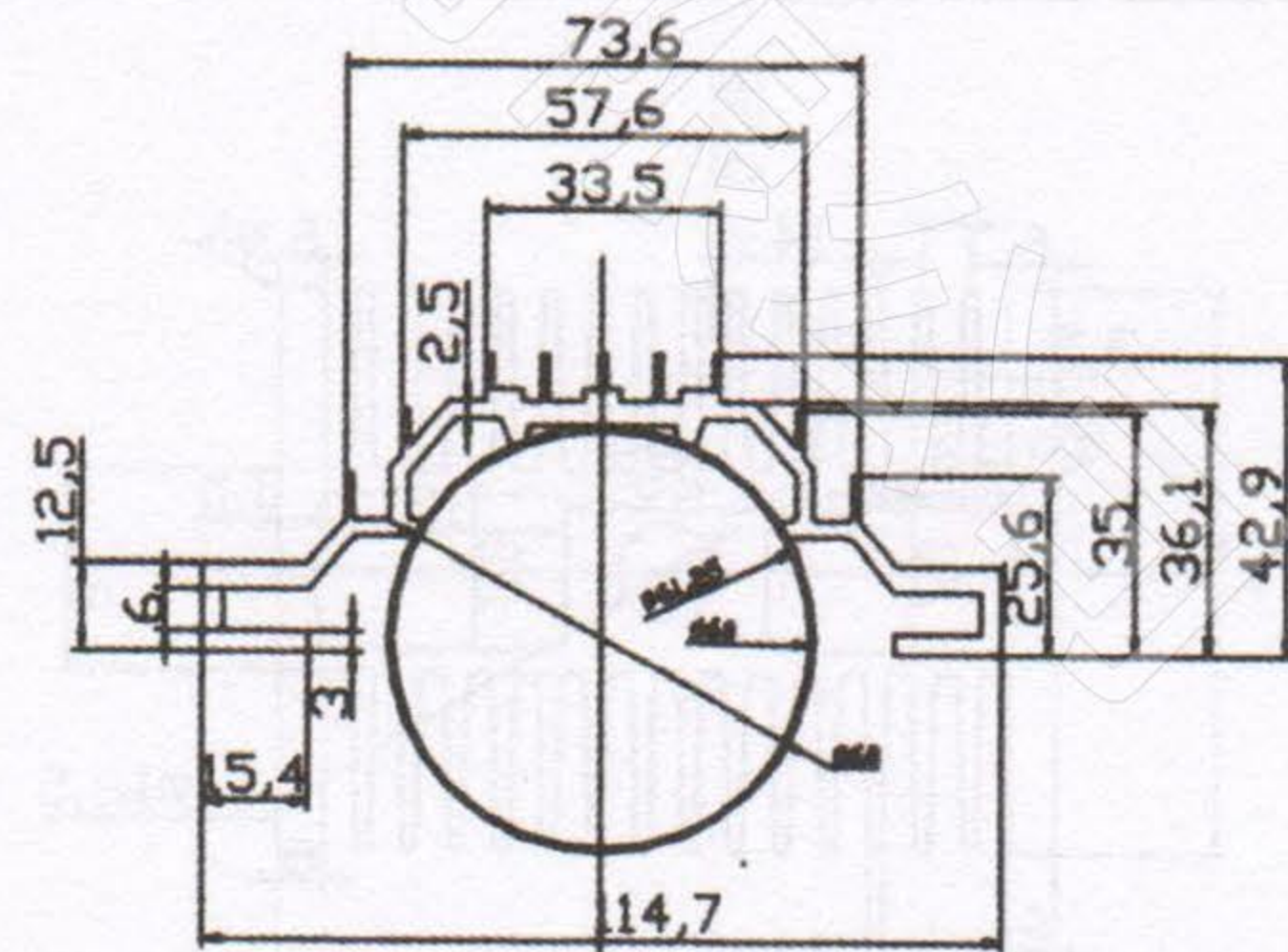

KC-524

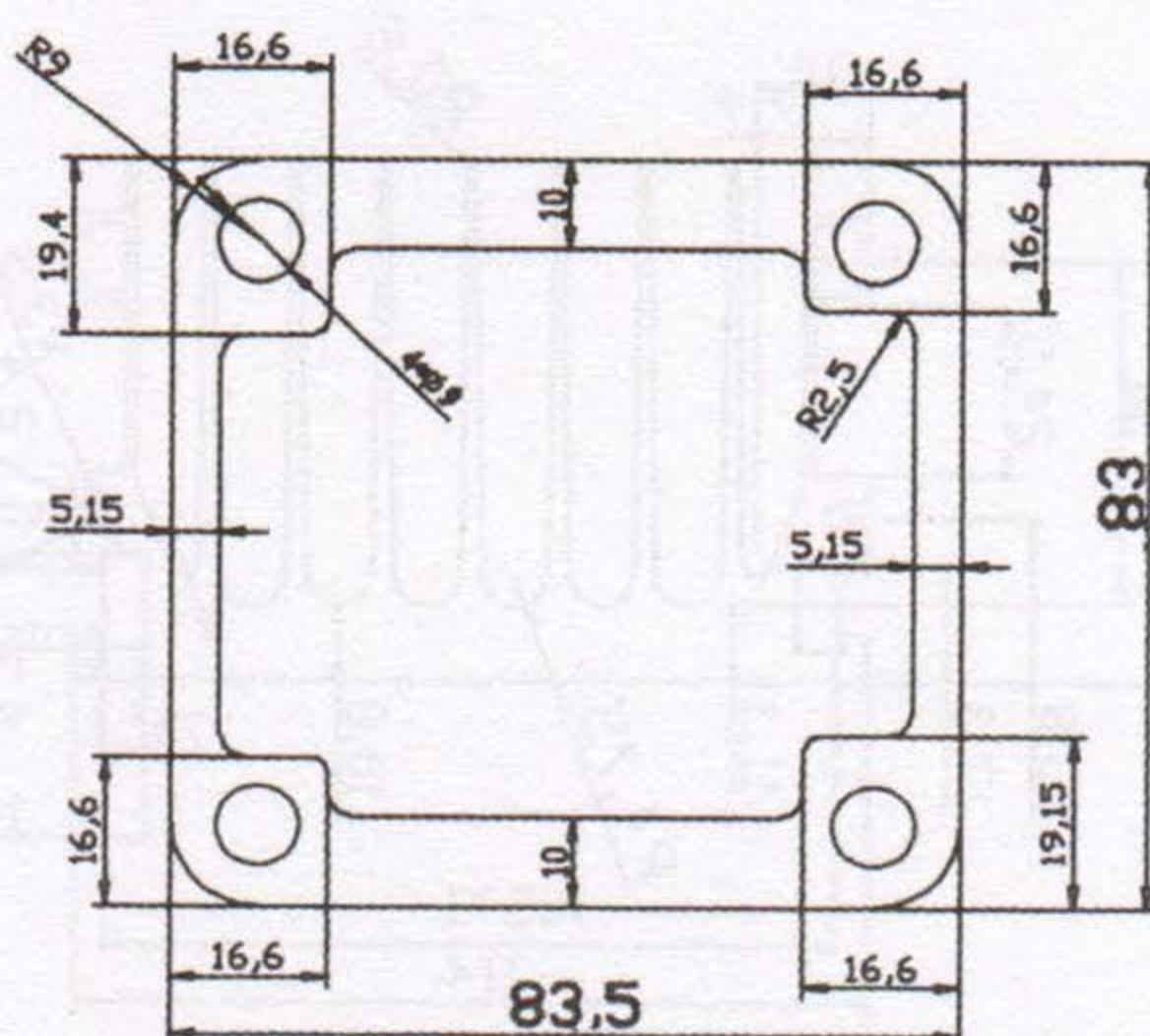

KC-528

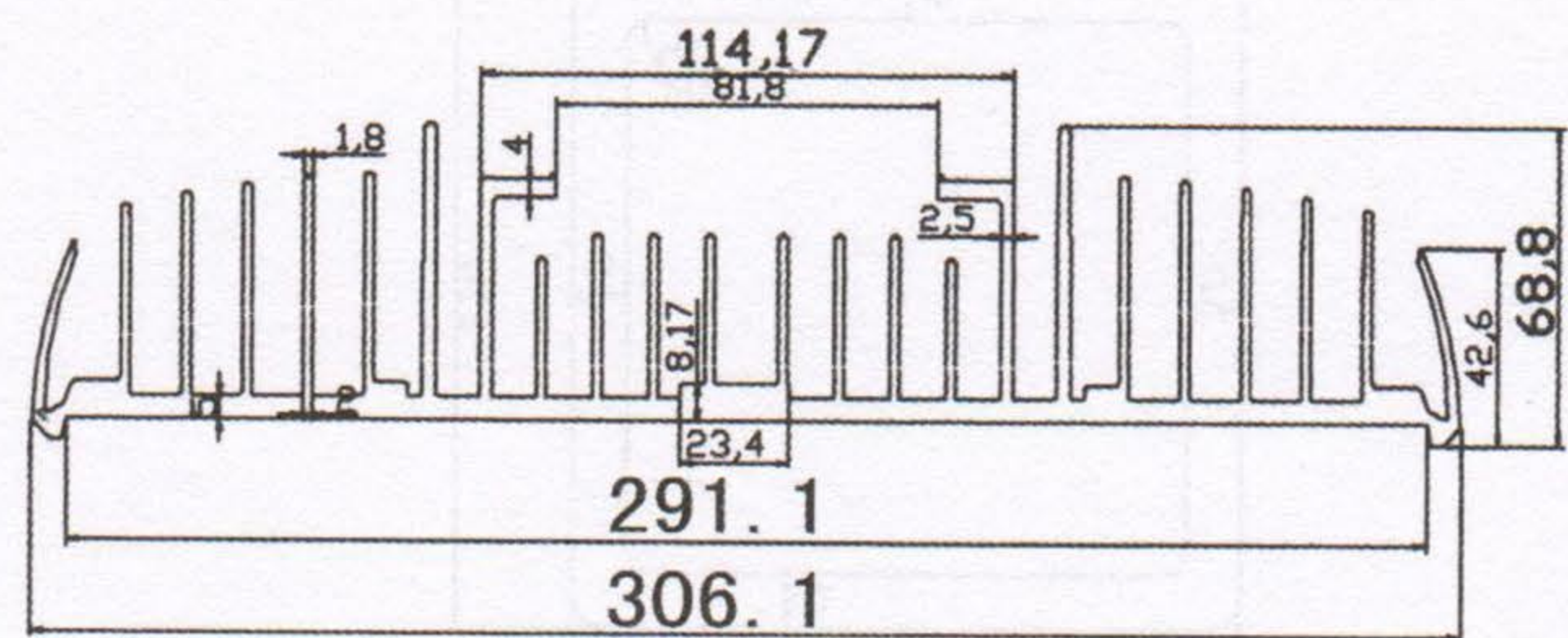

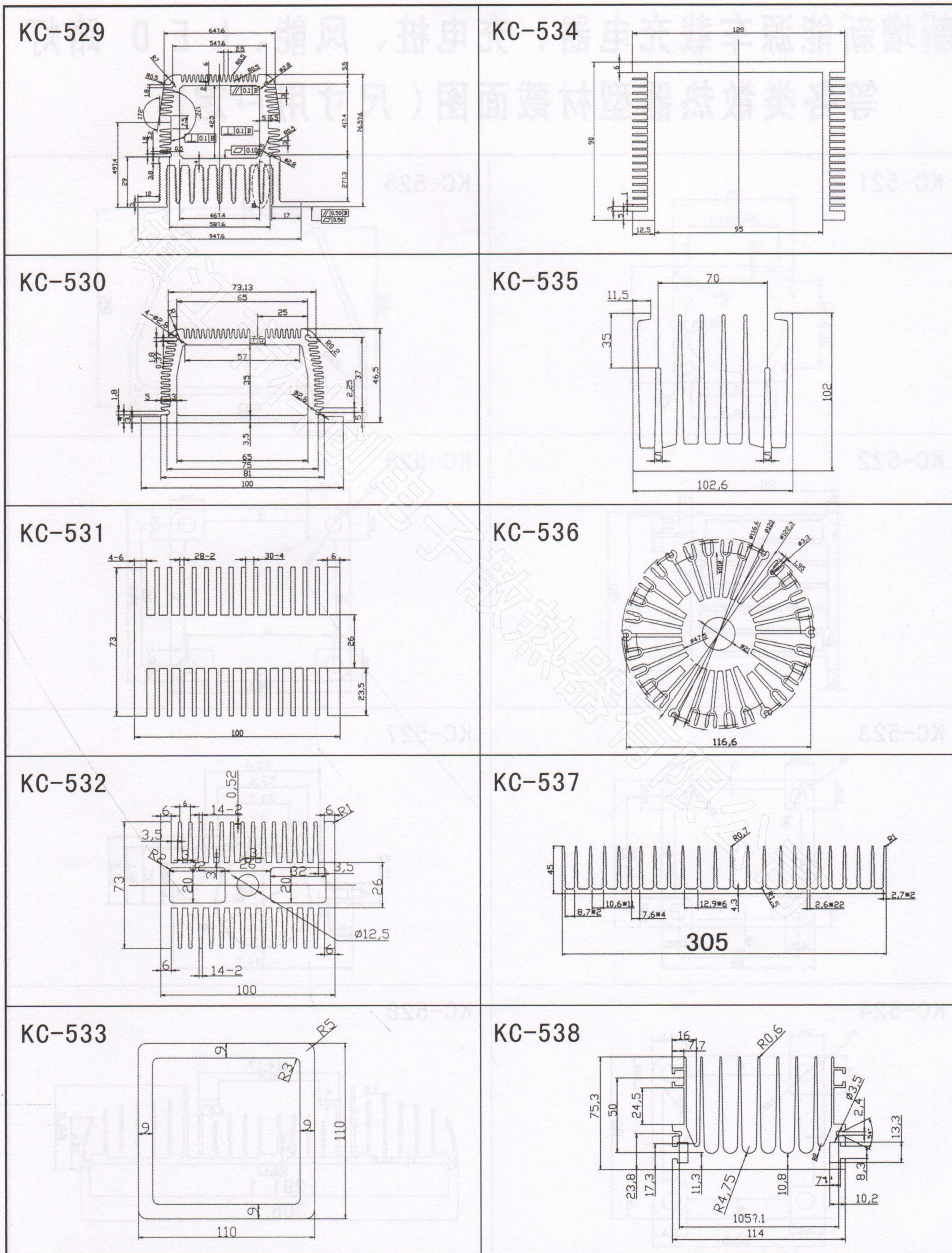

KC-569

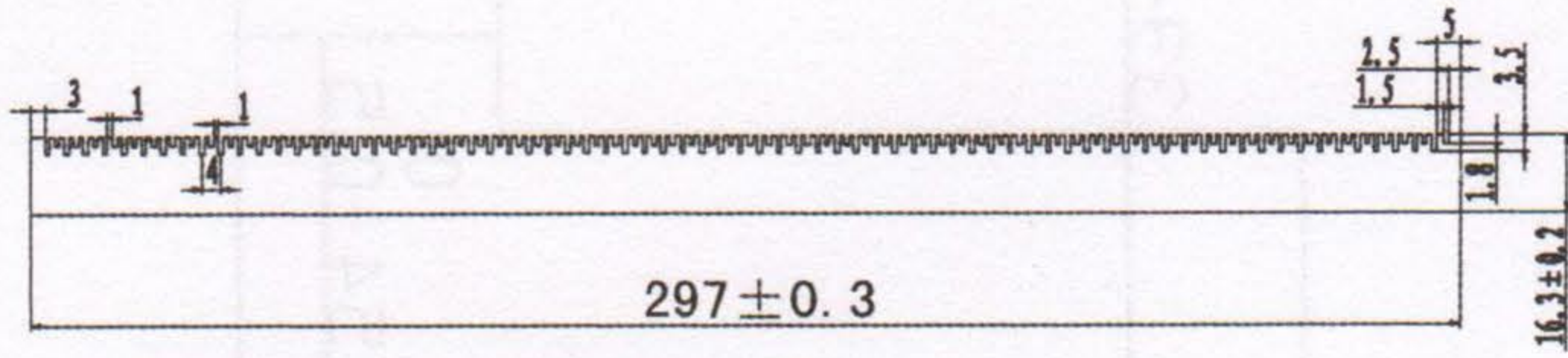

KC-574

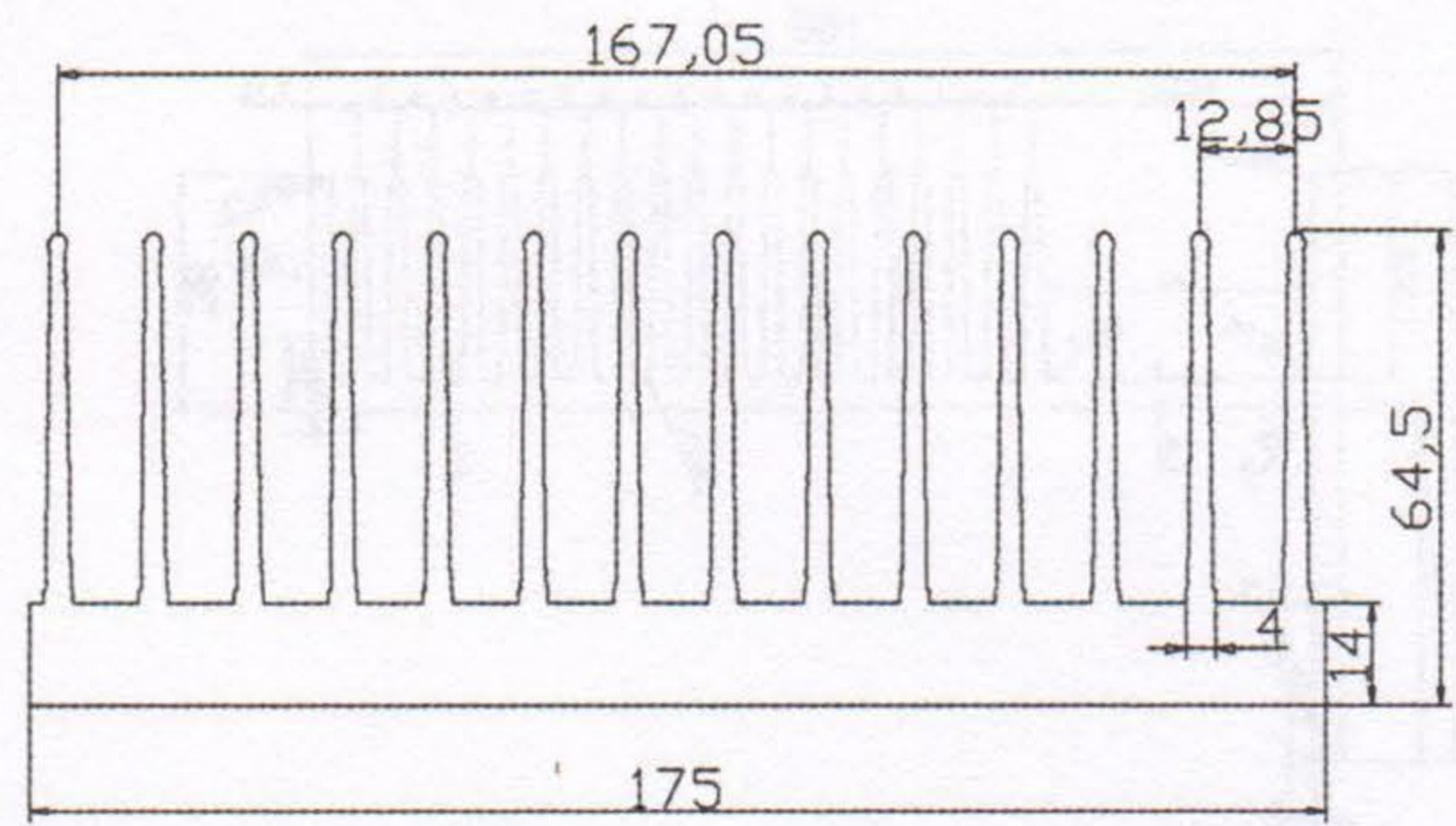

KC-570

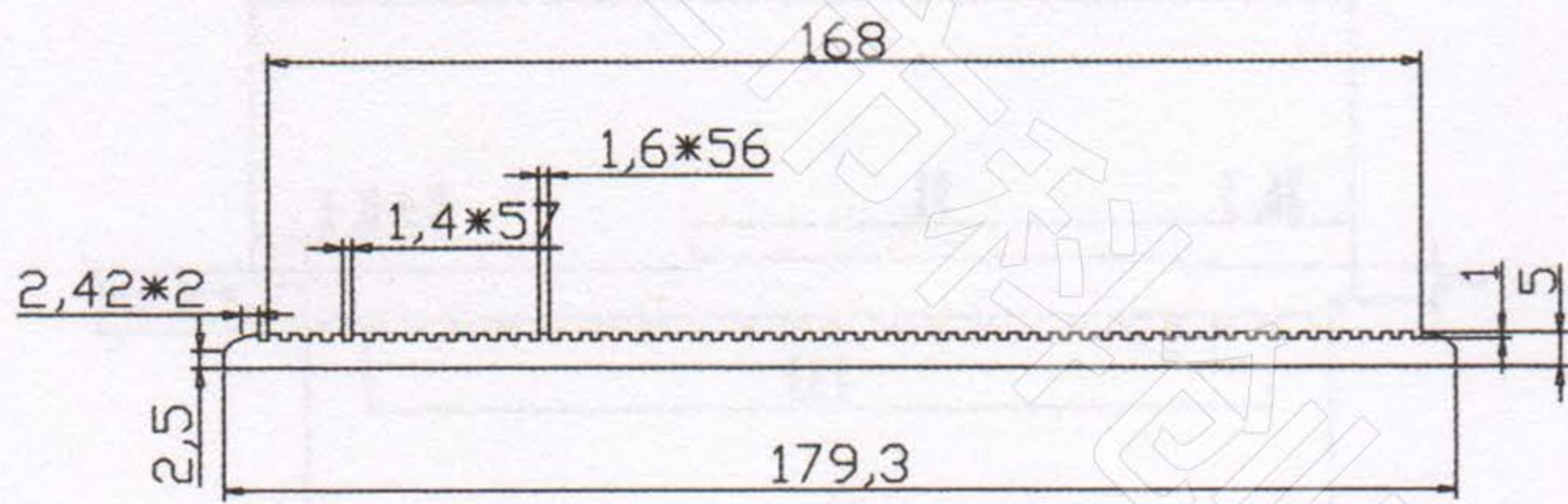

KC-575

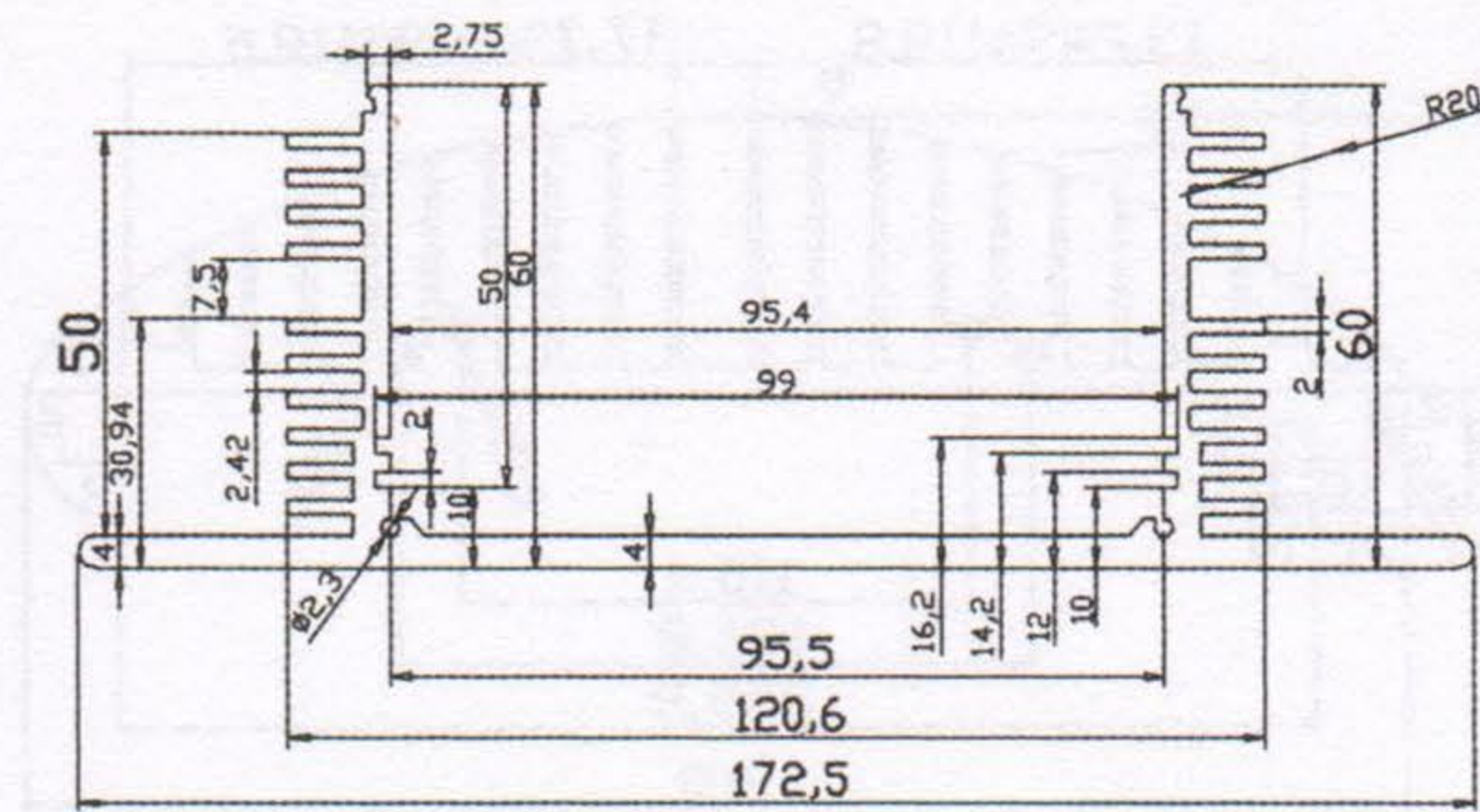

KC-571

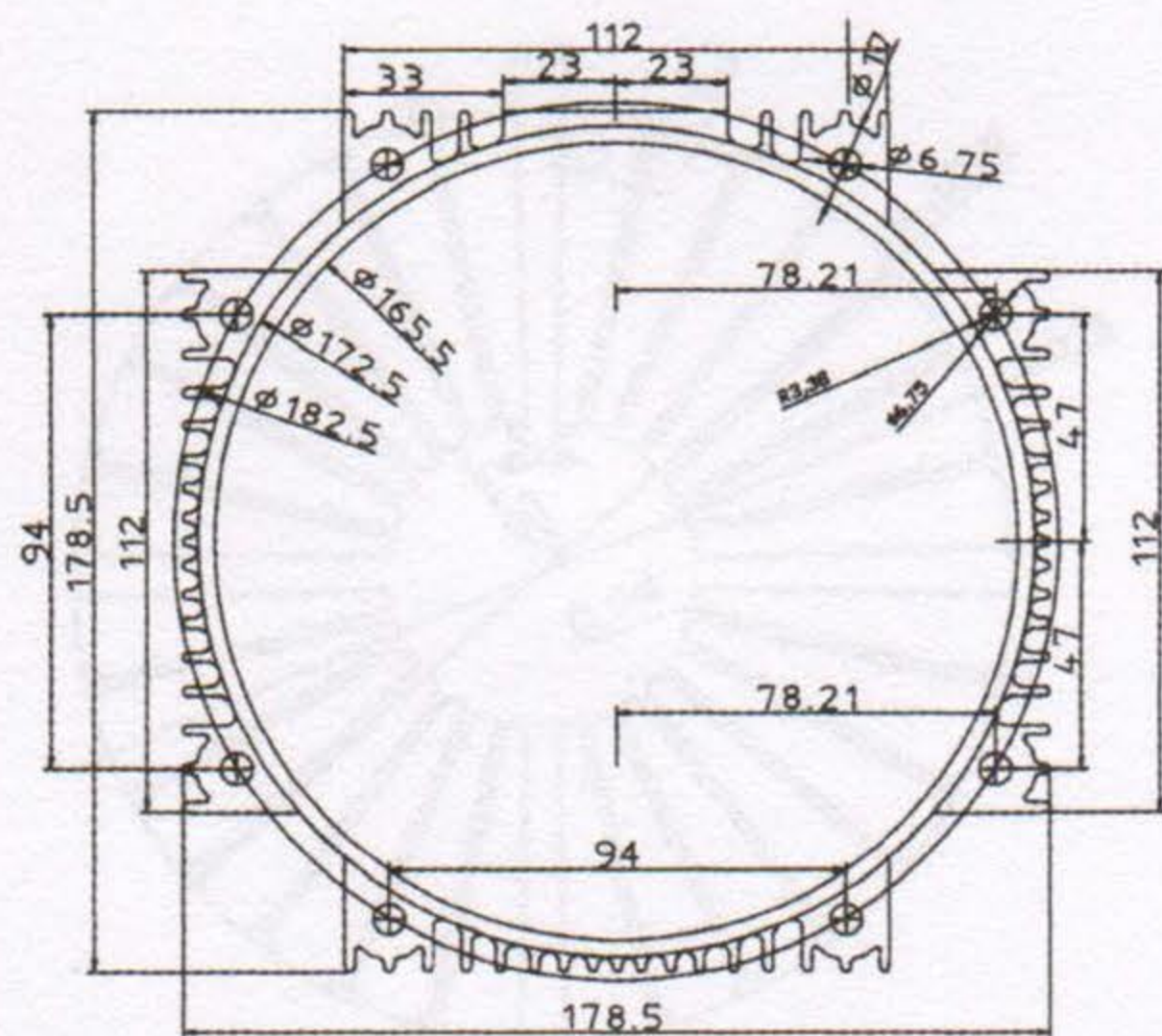

KC-576

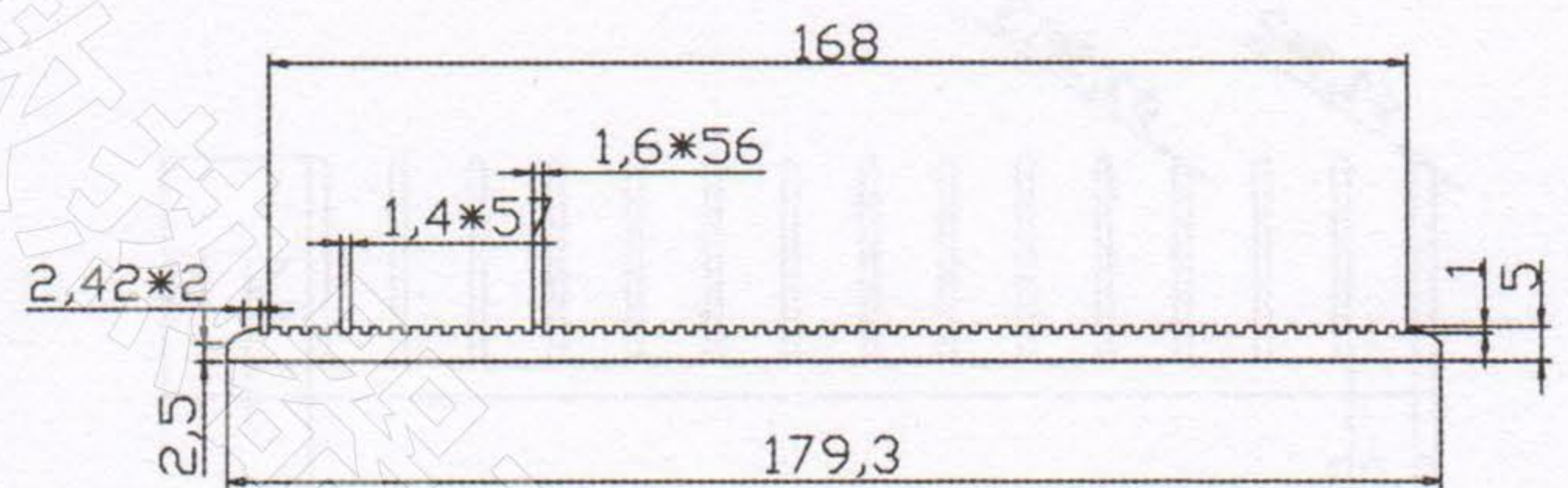

KC-572

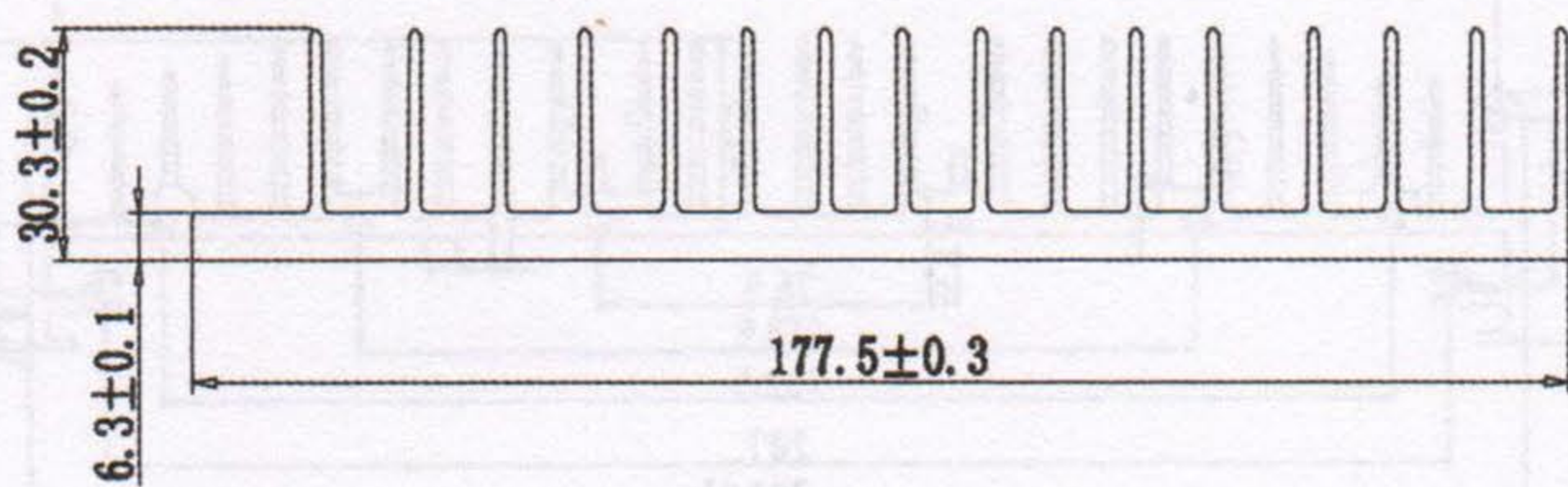

KC-577

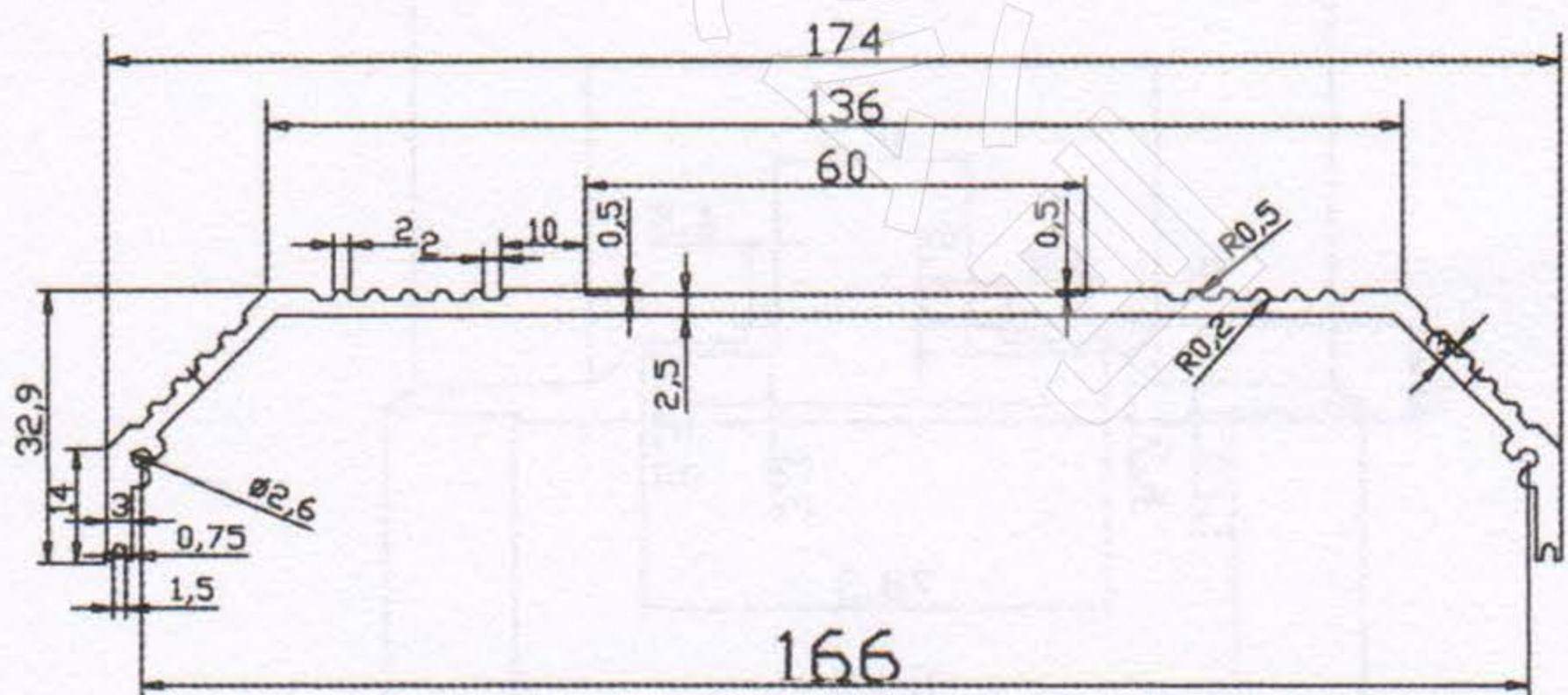

KC-573

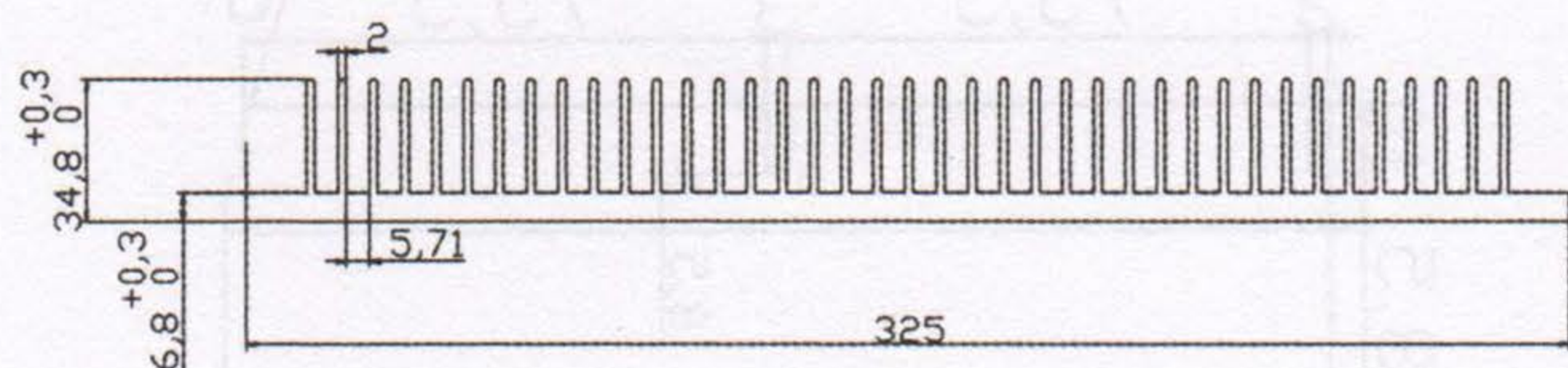

KC-578

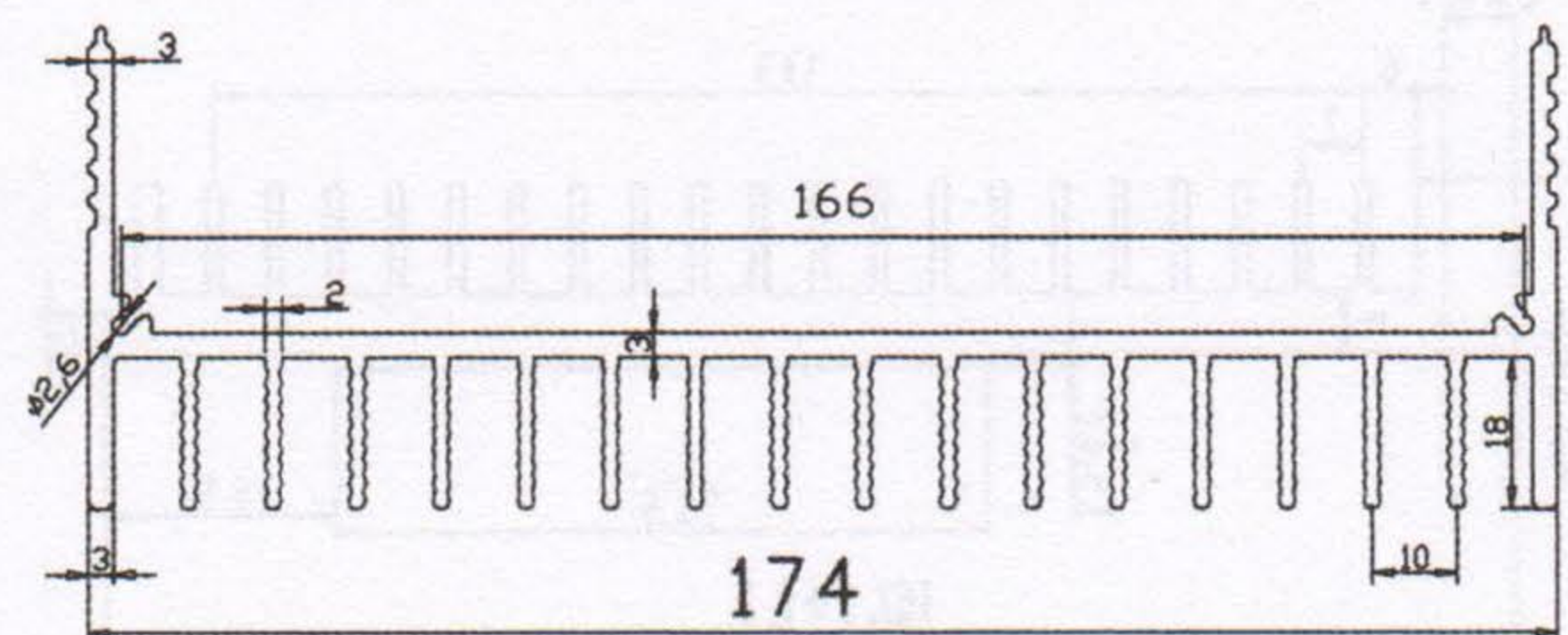

101型叉指形散热器

适用于各种低频大功率管,孔形为F1F2、G1G2、D
产品结构及外形尺寸:28×28×20m/m

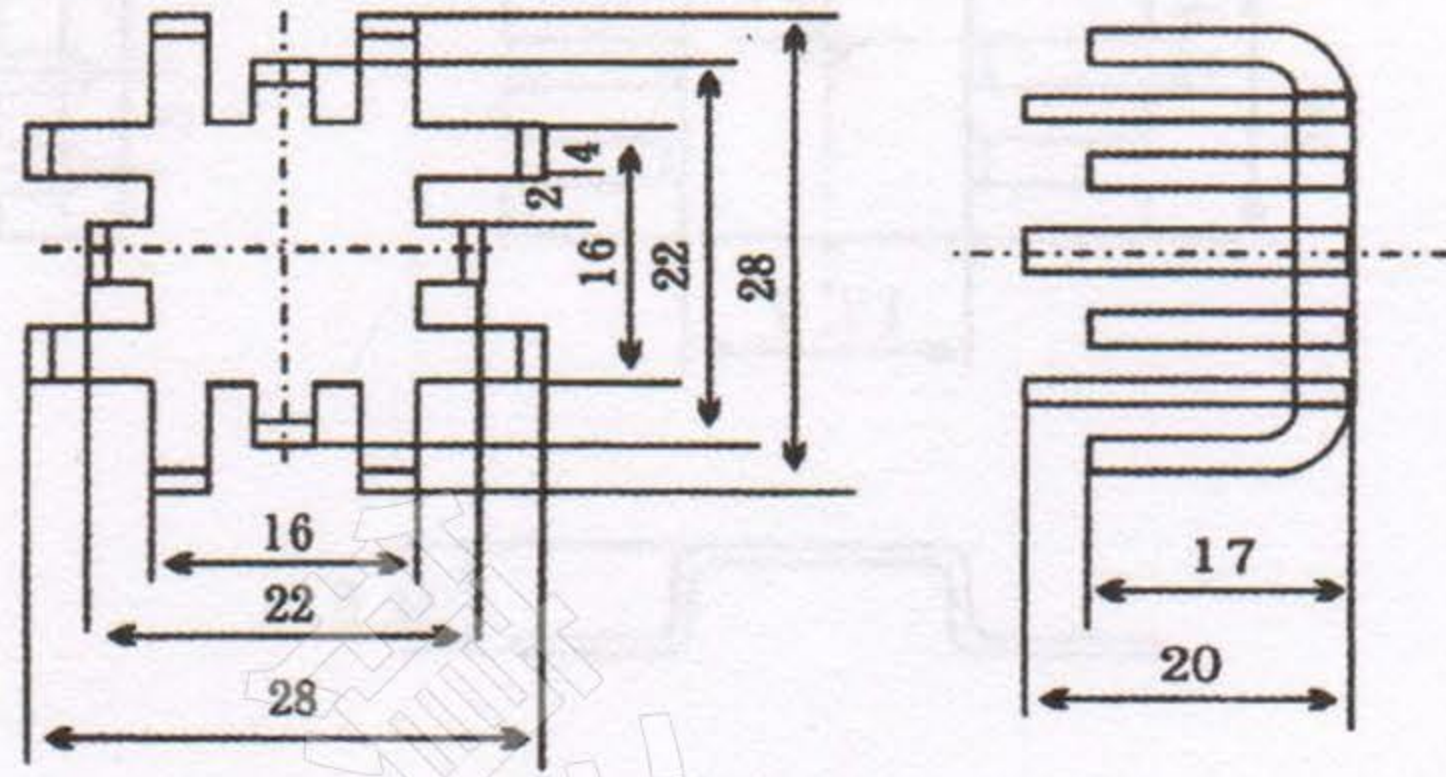

103型叉指形散热器

适用于各种低频大功率管,孔形为F1F2、G1G2、D
产品结构及外形尺寸:55×55×30m/m

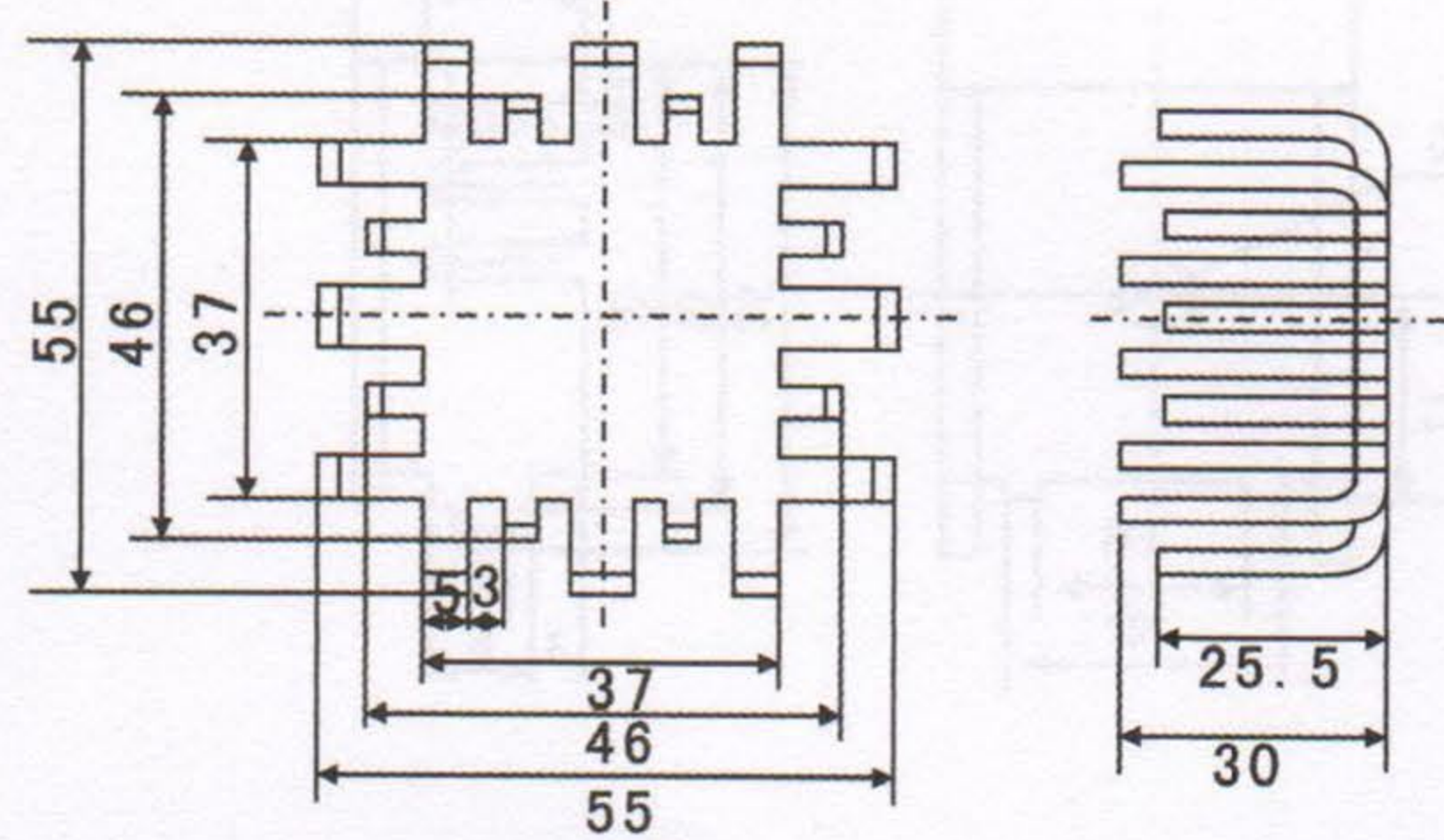

104型叉指形散热器

适用于各种大功率管,孔形为F1F2、G1G2、D
产品结构及外形尺寸:64×64×30m/m

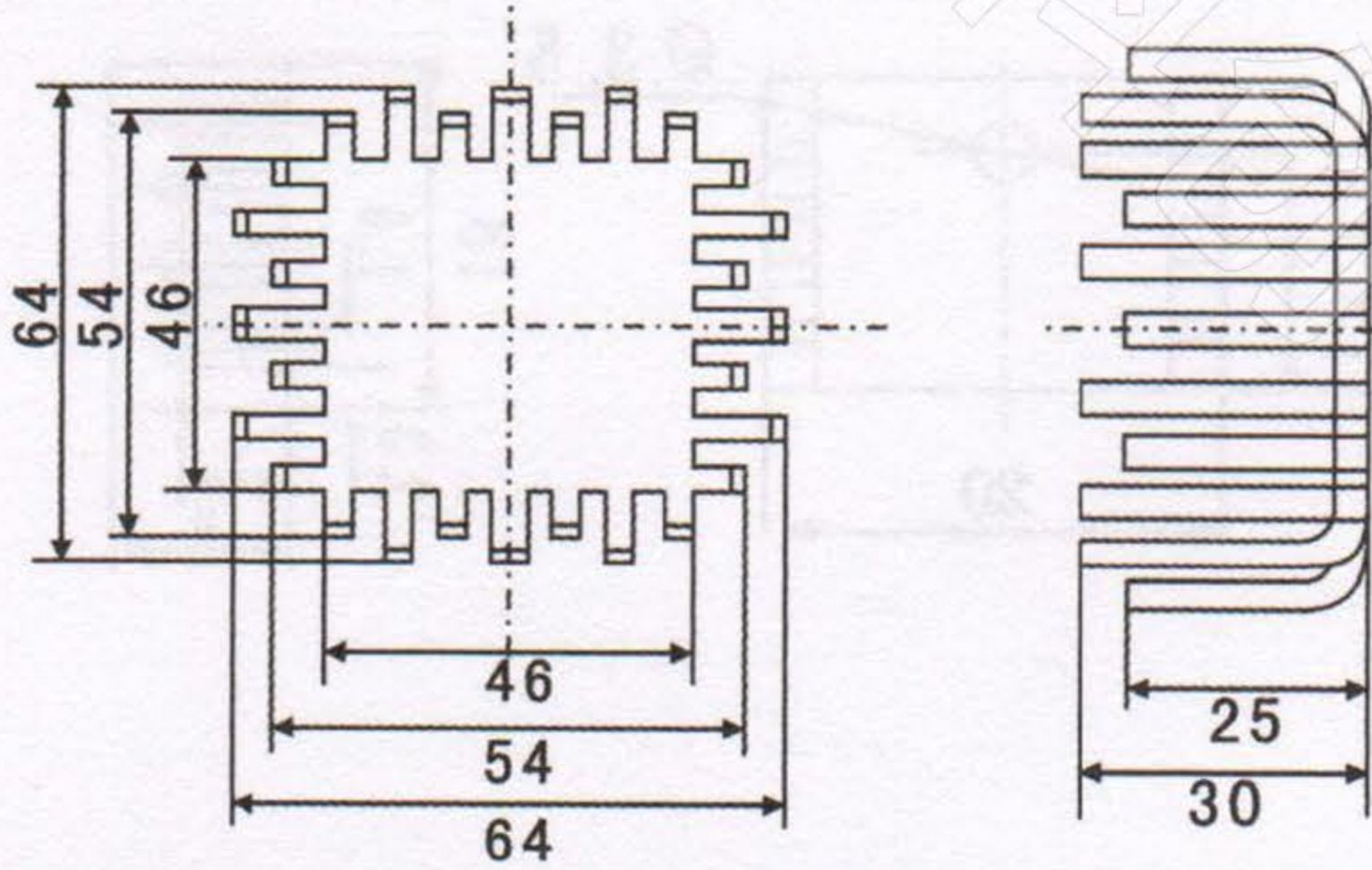

201型叉指形散热器

适用于各种大功率管,孔形为F1F2、G1G2、D
产品结构及外形尺寸:38×54×25m/m

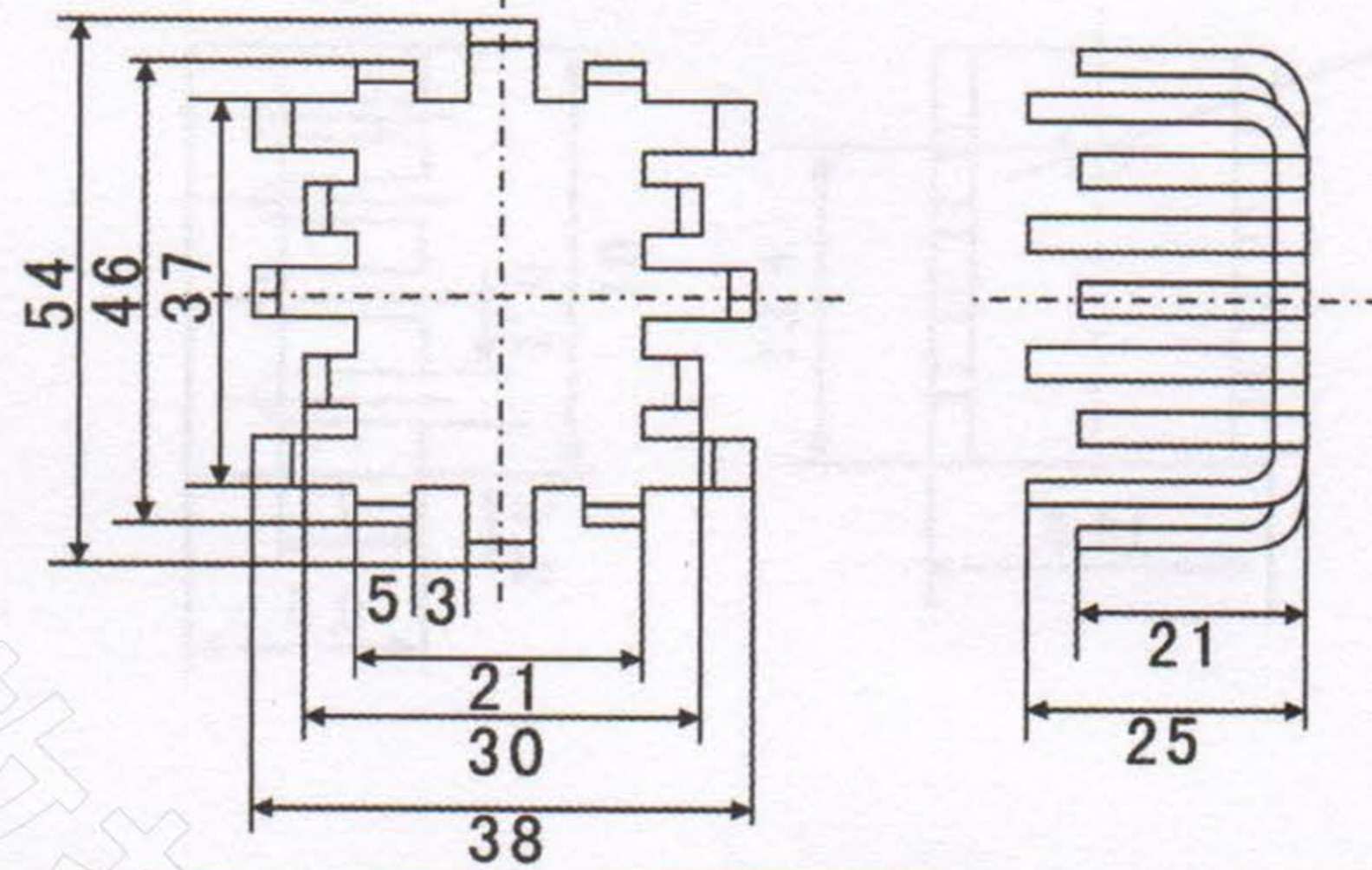

202型叉指形散热器

适用于各种大功率管,孔形为F1F2、G1G2、D
产品结构及外形尺寸:56×72×30m/m

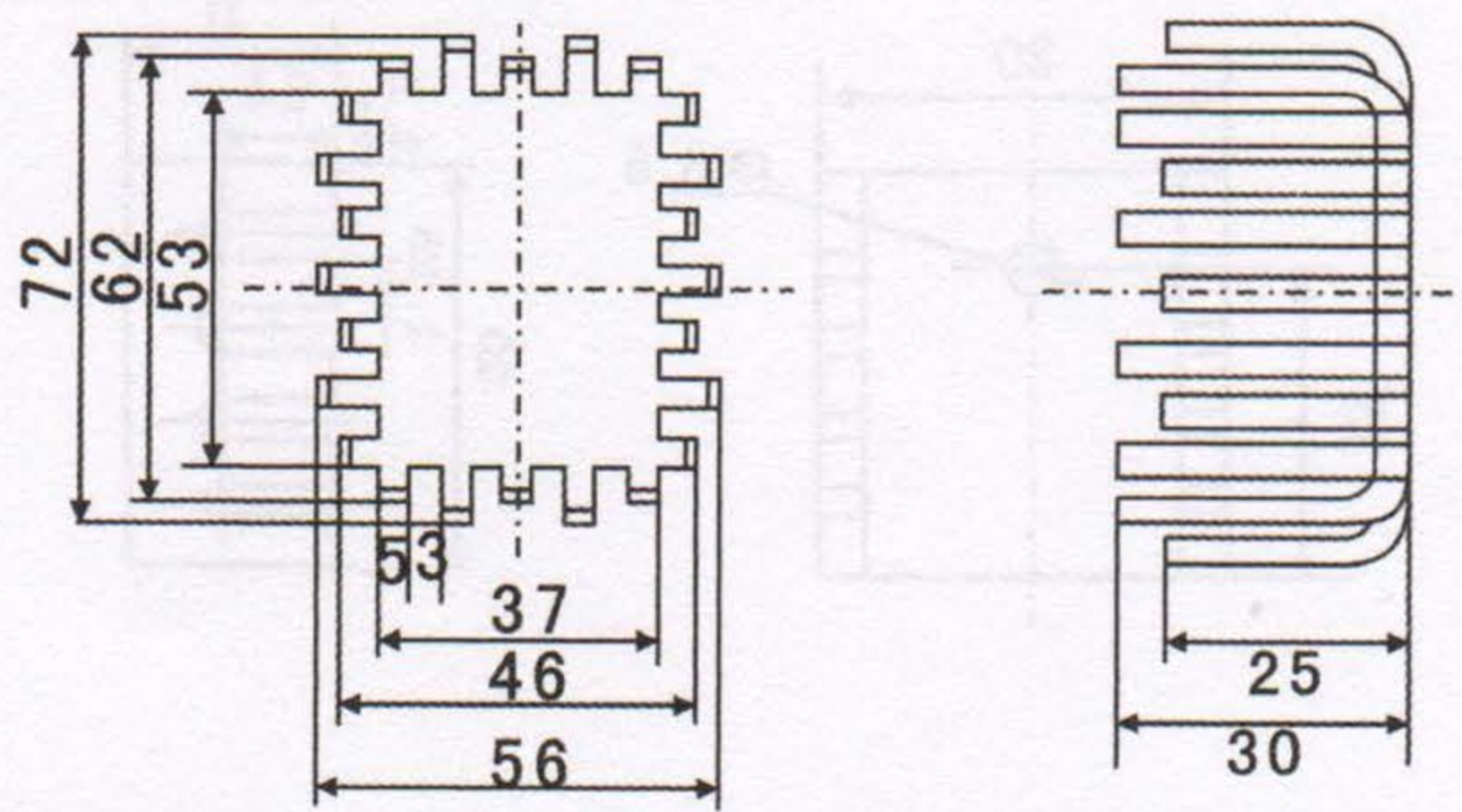

203型叉指形散热器

适用于各种低频大功率管,孔形为F1F2、G1G2、D
产品结构及外形尺寸:64×100×35m/m

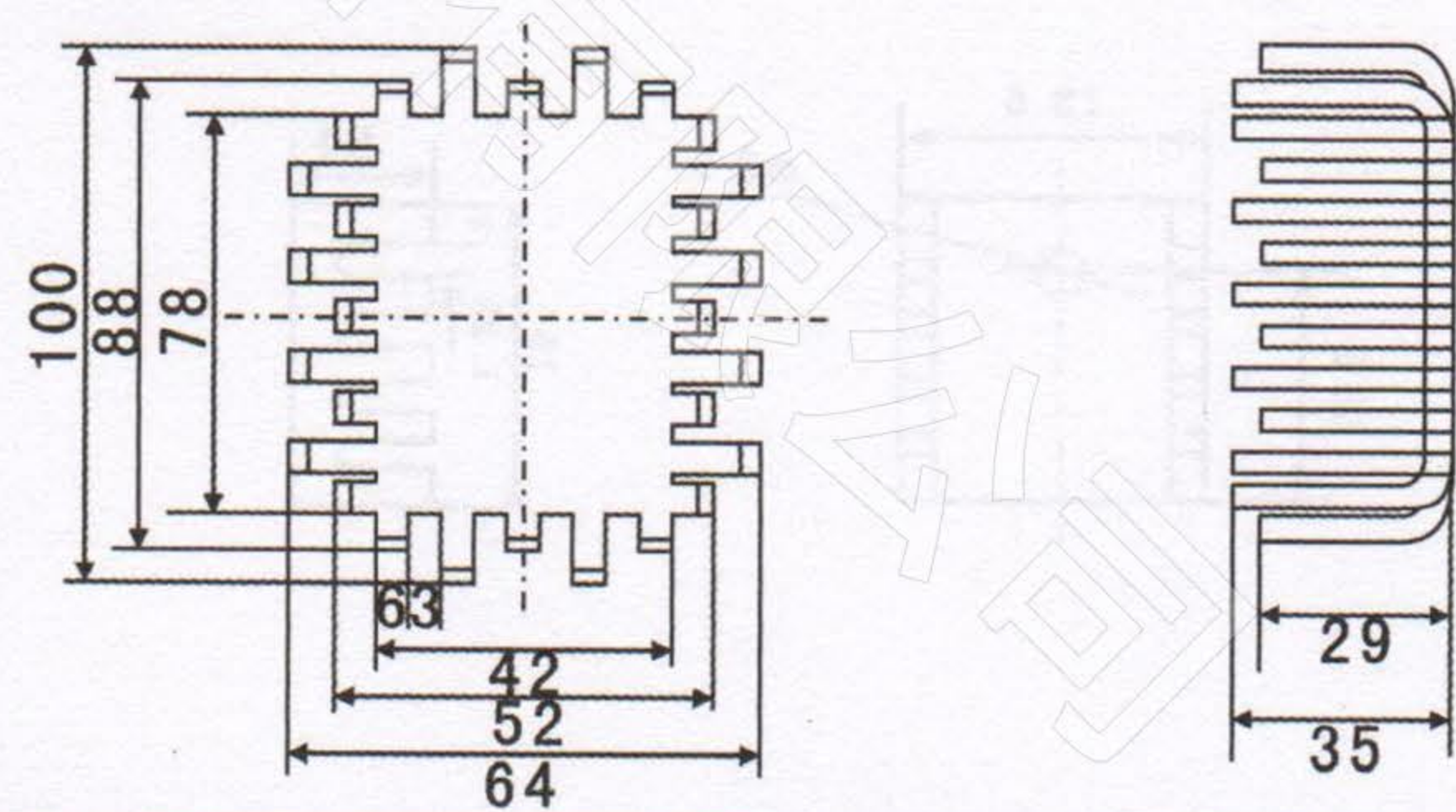

301型叉指形散热器

适用于各种大功率管,孔形为F1F2、G1G2、
产品结构及外形尺寸:27×34×15m/m

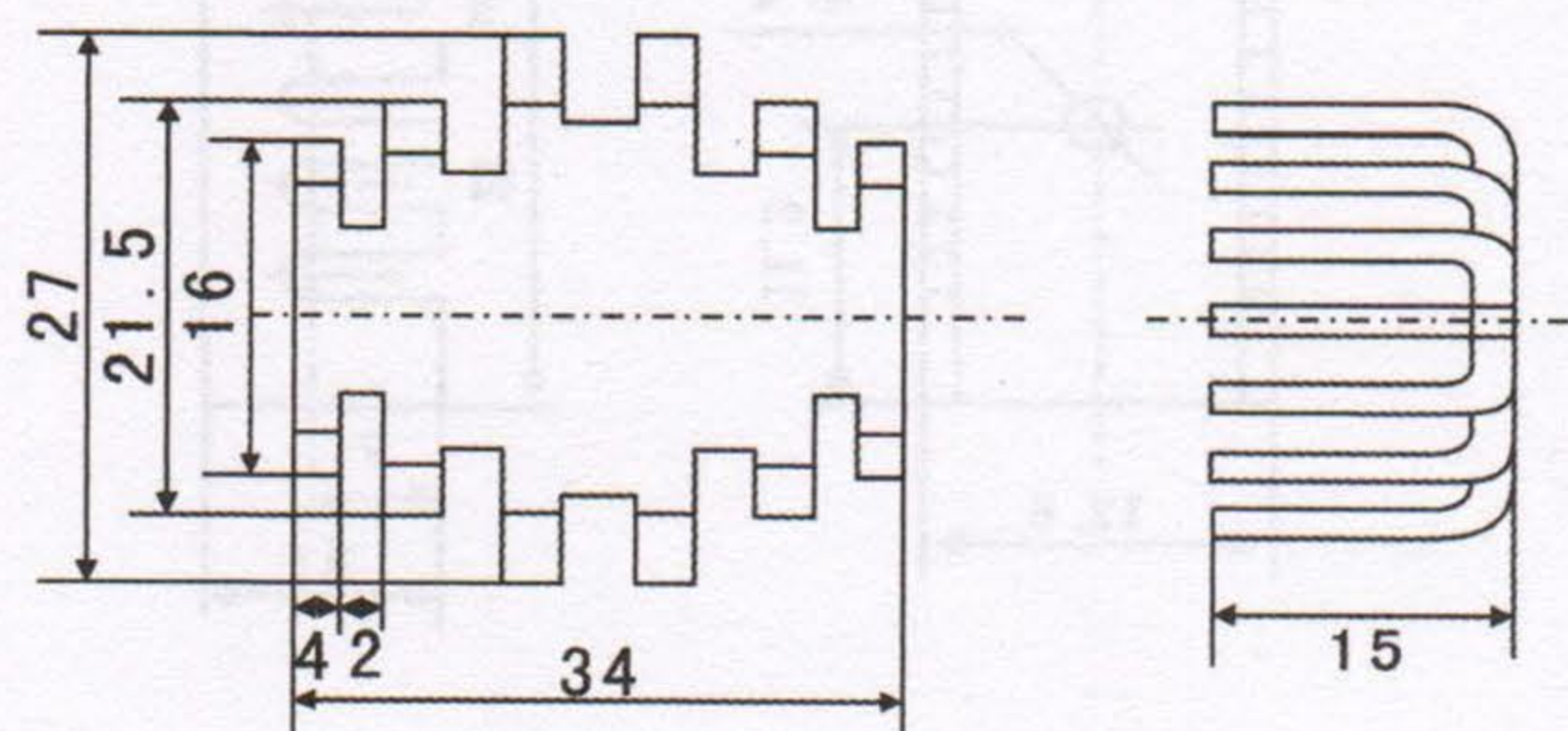

302型叉指形散热器

适用于各种大功率管,孔形为F1F2、G1G2、
产品结构及外形尺寸:36×45×25m/m

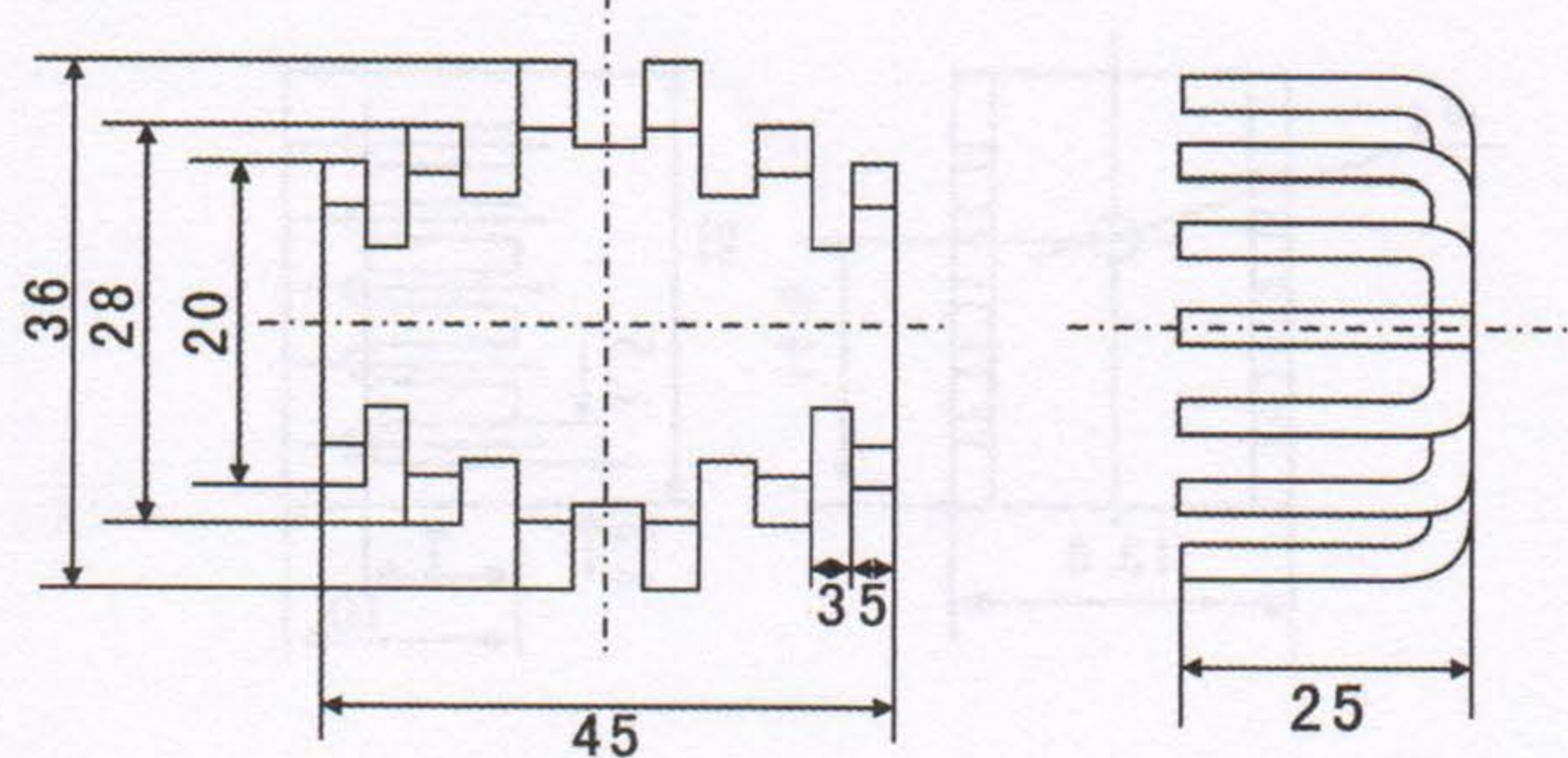

712

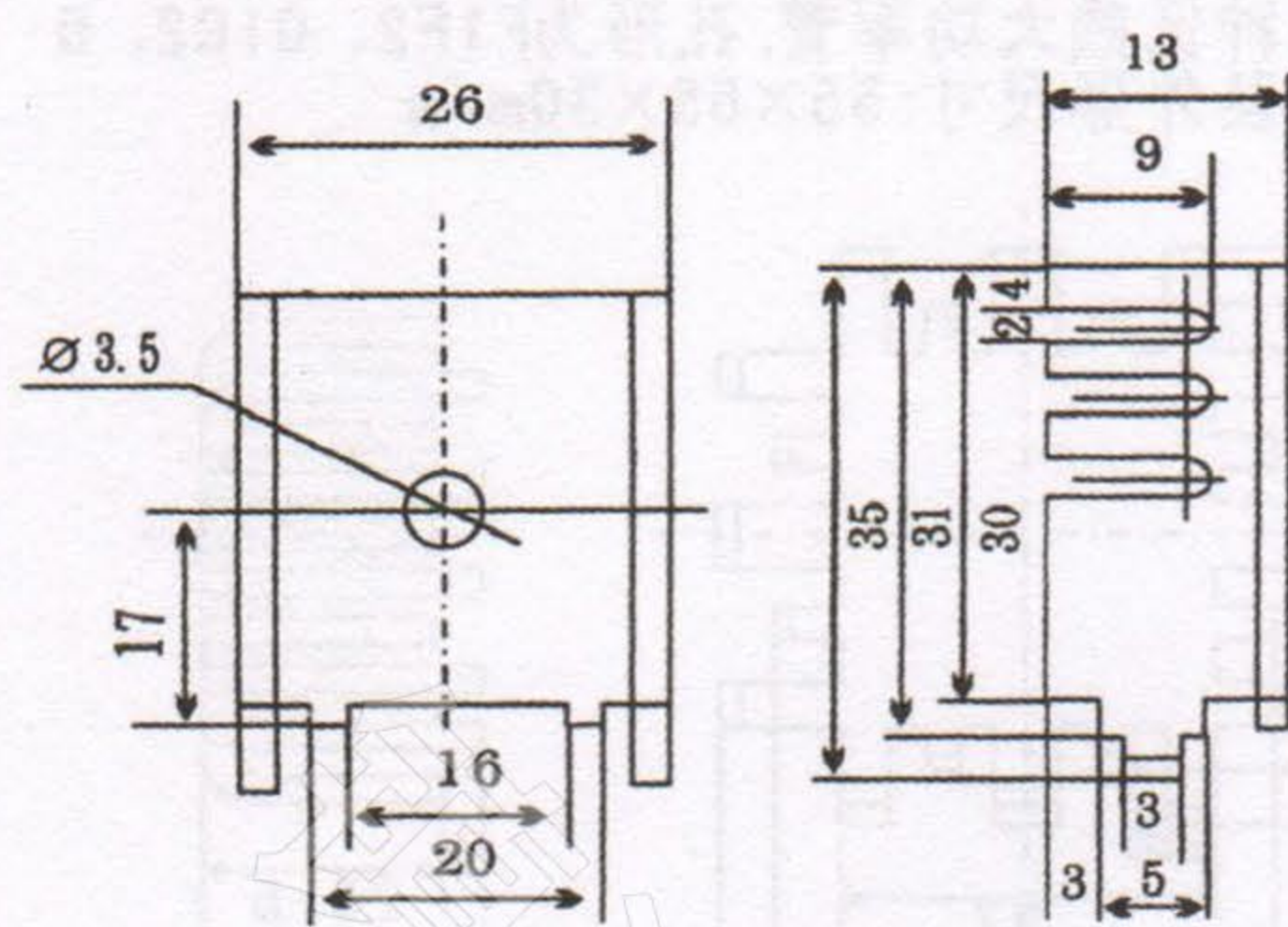

713

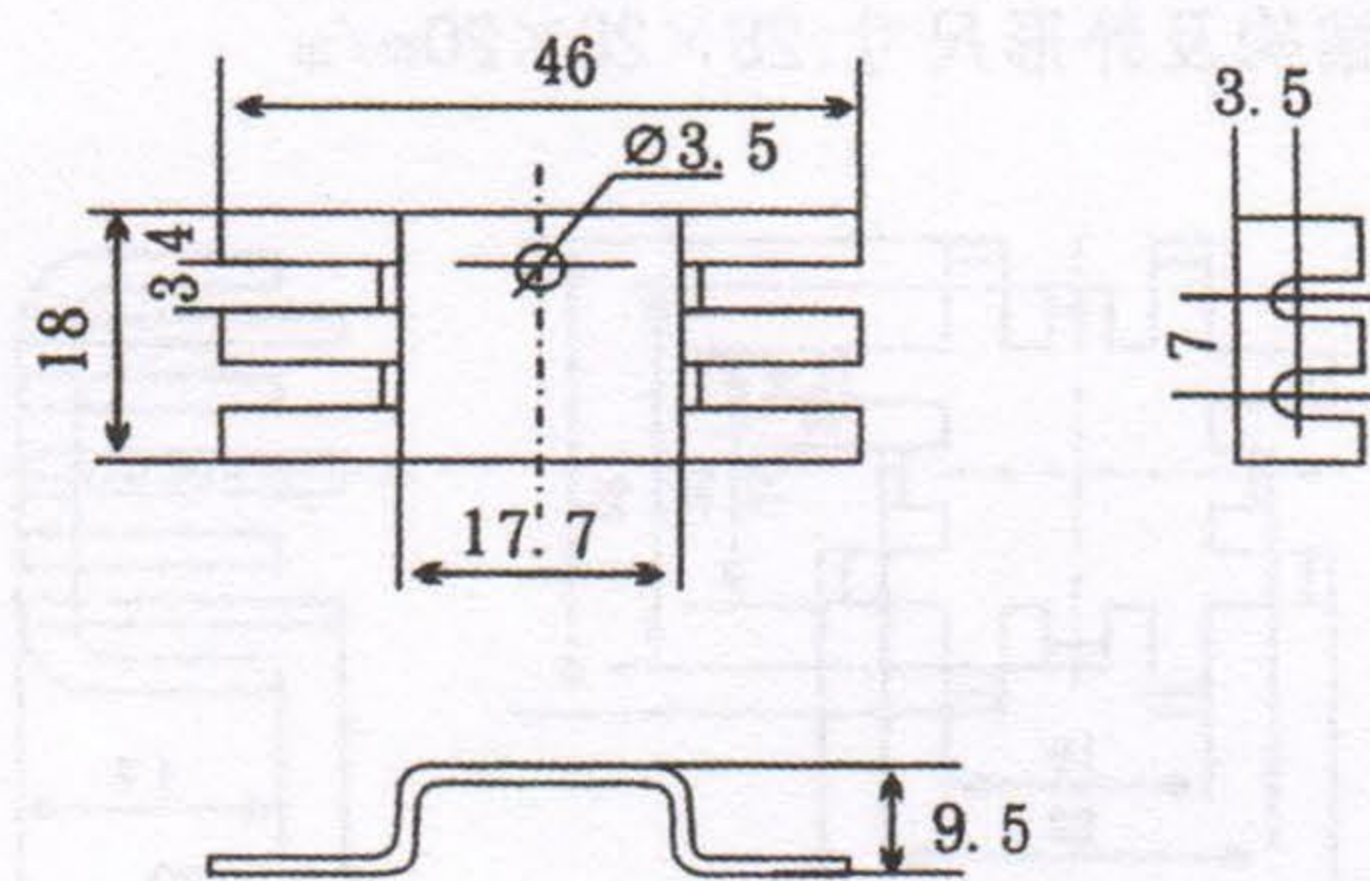

718

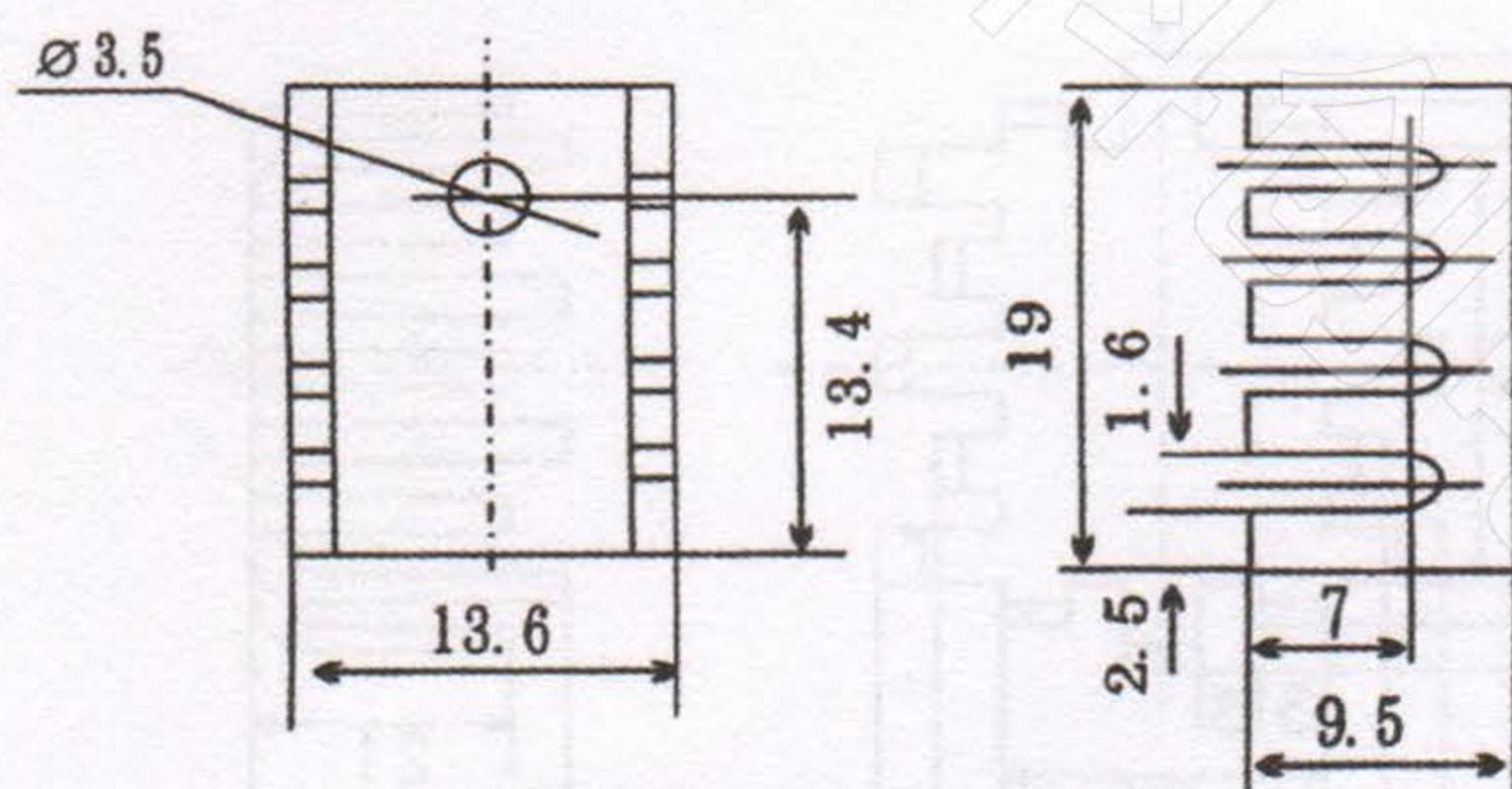

718A

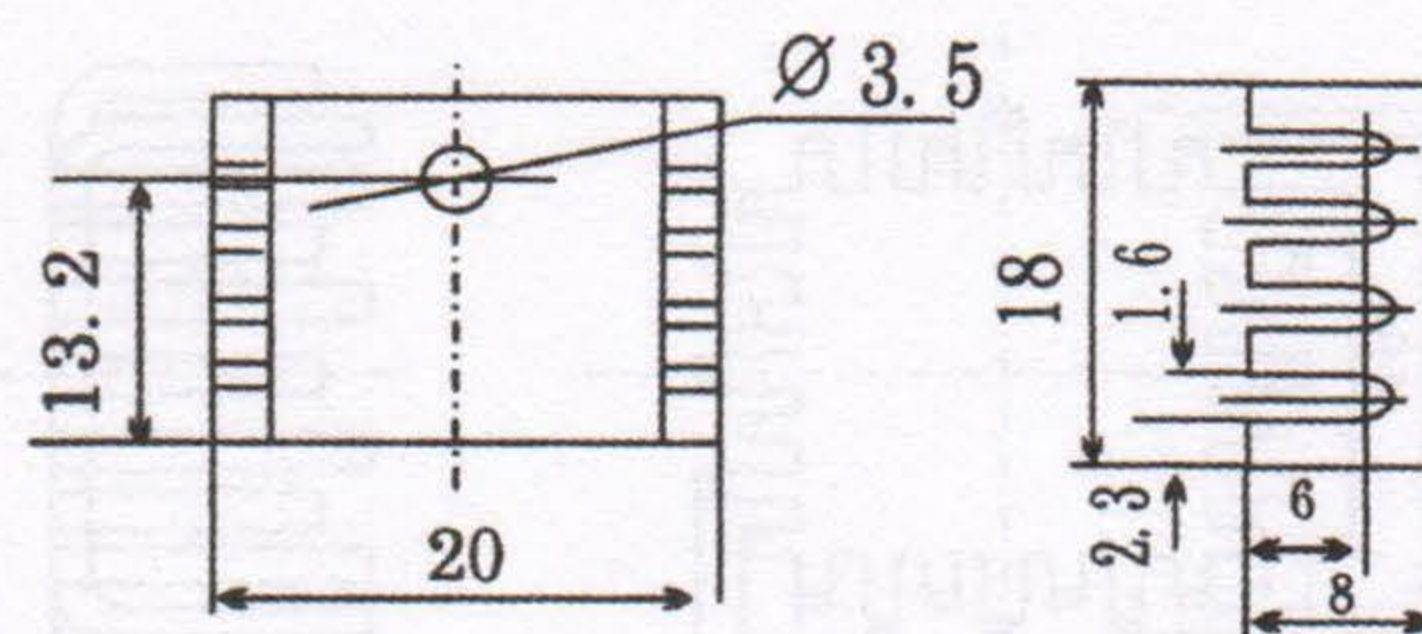

718B

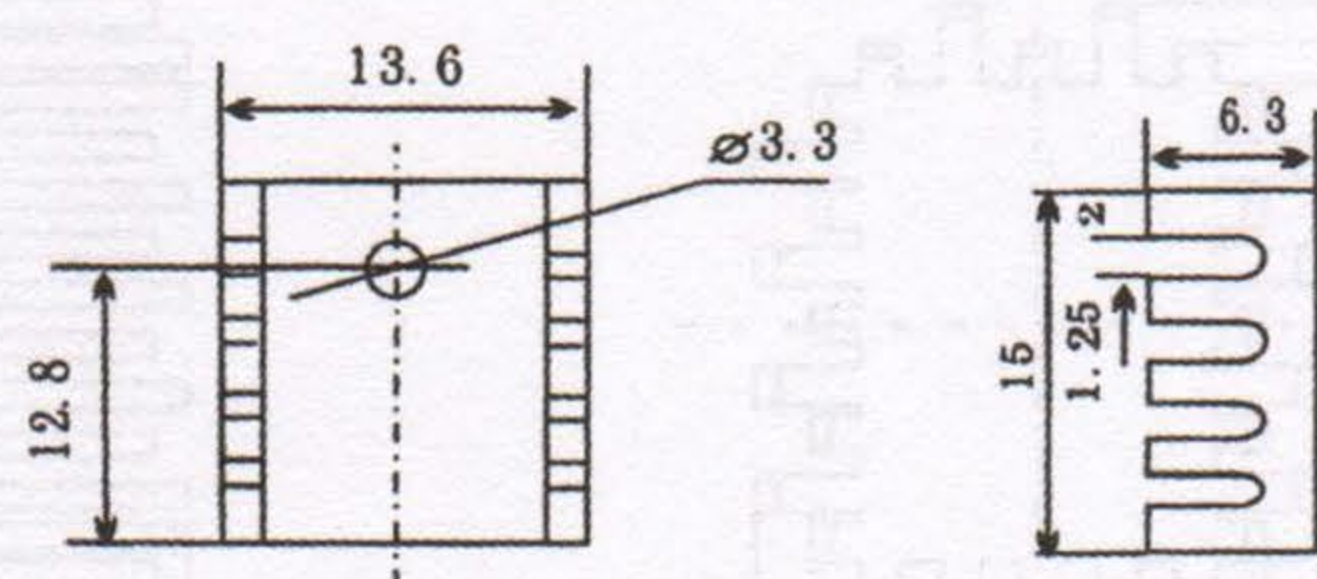

718C

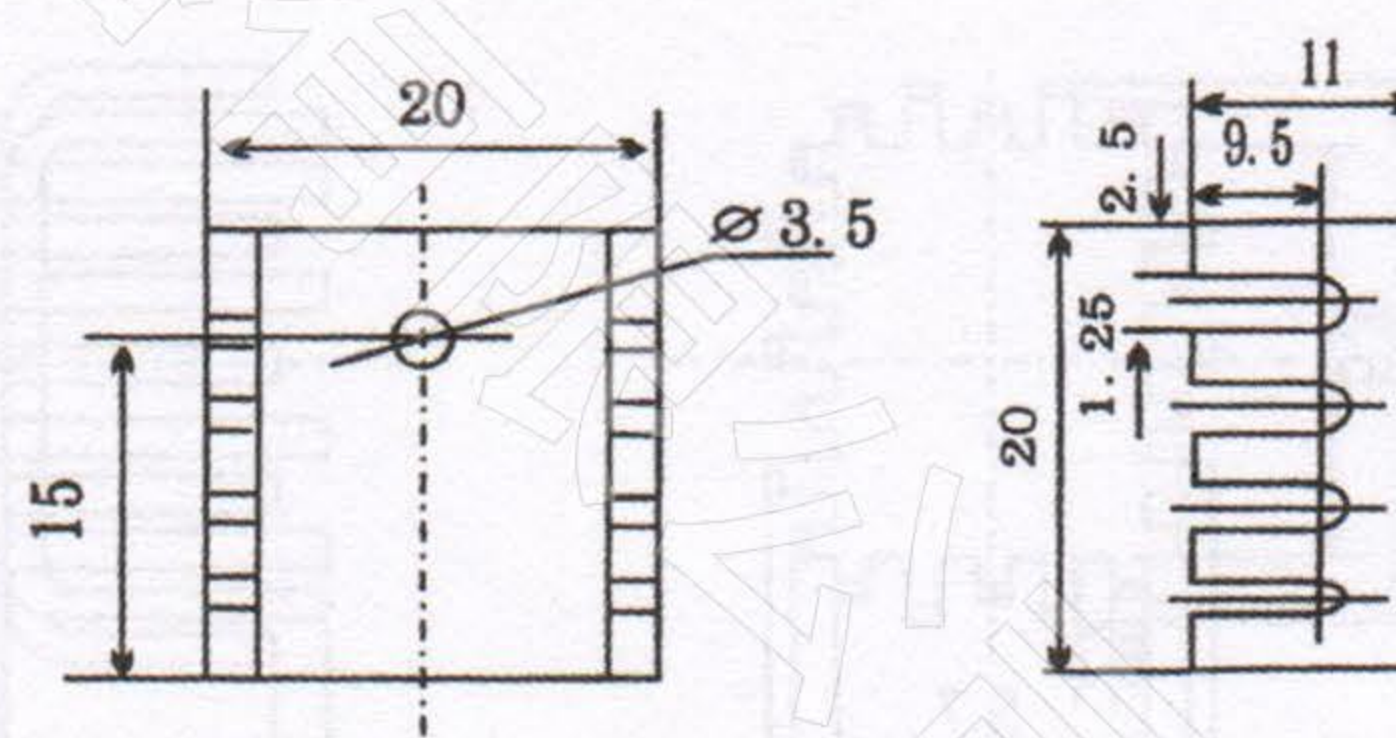

718D

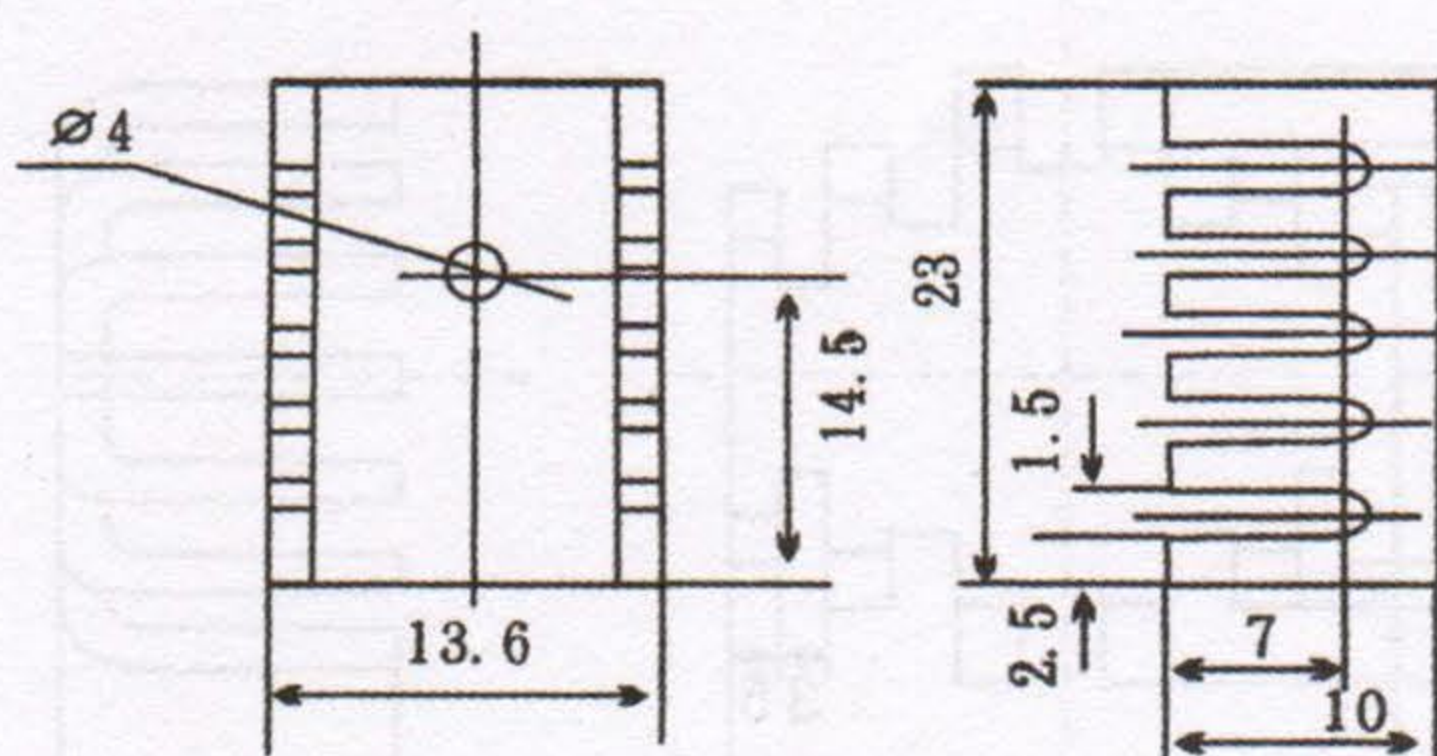

718E

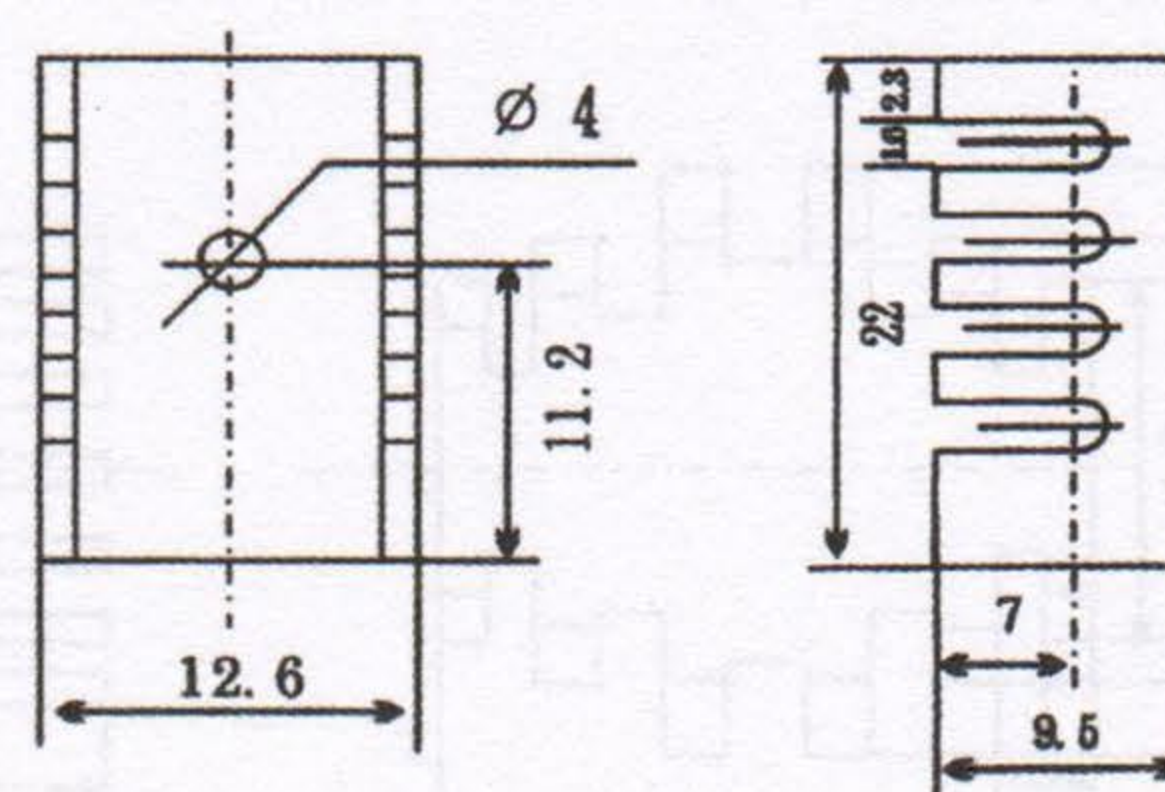

镇江科创电子散热器有限公司



地址：江苏省镇江新区大路工业集中区

电话：0511-83726698

传真：0511-83726698

销售电话：17768790606

客服QQ：3085601251

邮箱：sales@kcsrq.com

www.kcsrq.com

了解更多产品信息请登陆 